

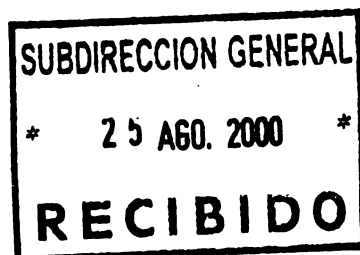

**// DIRECCION Y DINAMISMO  
DEL COMERCIO AGROALIMENTARIO  
DE LAS AMERICAS  
1994-1998**



*Joaquín Arias Segura*  
*Adriana Chacón Cascante*

**CONSORCIO TECNICO DEL IICA  
DIRECCION DEL AREA DE POLITICAS Y COMERCIO**

© Instituto Interamericano de Cooperación para la Agricultura (IICA).  
Julio, 2000.

Derechos reservados. Prohibida la reproducción total o parcial de este documento  
sin autorización escrita del IICA.

Las ideas y los planteamientos contenidos en los artículos firmados son propios  
de los autores y no representan necesariamente el criterio del IICA.

Arias Segura, Joaquín

Dirección y dinamismo del comercio agroalimentario de las  
Américas 1994-1998 / Joaquín Arias Segura, Adriana Chacón  
Cascante. - San José, C.R. : IICA. Area de Políticas y Comercio,  
2000.

462 p. ; 28 cm. - (Serie Políticas y Comercio. Documentos  
Cuantitativos, ISSN 1606-8661 ; no. A1/SC-2000-01)

ISBN 92-9039-460 9

1. Comercio exterior - Productos agrícolas - América. I. Chacón  
Cascante, Adriana. II. IICA. III. Título. IV. Serie.

AGRIS  
E71

DEWEY  
382

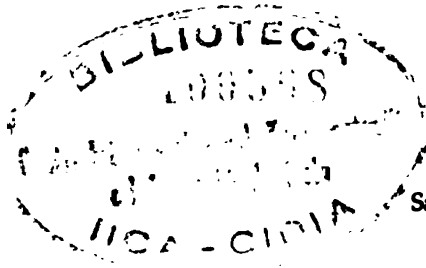

Julio, 2000  
San José, Costa Rica



## **Reconocimientos**

Vaya un reconocimiento especial a Rosario Bogantes, quien siempre veló porque este estudio se publicará oportunamente y colaboró muy de cerca afinando detalles del estudio.

La portada fue diseñada por el Sr. Olman Trigueros, quien labora en la imprenta de la Sede Central

Un agradecimiento a Hannia Carrillo por su labor siempre cuidadosa en la edición del documento.

Los autores también desean expresar su agradecimiento al Director del Area I Dr. Rodolfo Quirós Guardia, por su confianza, orientación y disciplina. Sin su apoyo este trabajo no hubiera sido posible.

## **Presentación**

El comercio internacional se ha convertido en un factor determinante del crecimiento de las empresas y la prosperidad de las naciones. No obstante, la información sobre el portafolio de exportaciones para muchos países en desarrollo es deficiente y esto dificulta a investigadores y tomadores de decisiones, evaluar los grupos de productos en los cuales determinados países tienen ventajas comparativas.

Como un apoyo en esta dirección, el estudio aporta indicadores de desempeño de las exportaciones e importaciones agroalimentarias de las Américas, en términos de la composición del comercio, el dinamismo de la demanda internacional, y los patrones de crecimiento de sus respectivos socios comerciales.

Los datos se presentan en forma gráfica para los países de las Américas y sus principales socios comerciales. En general, el lector encontrará:

- Los productos de exportación más importantes y más dinámicos; ie: aquellos que aumentan su participación de mercado;
- el grado de concentración o diversificación de la oferta o la demanda internacional de productos agrícolas;
- la medida en que las exportaciones se destinan a mercados en crecimiento o a mercados declinantes;
- la dinámica en el comercio mundial de los principales productos de exportación;
- el comportamiento del comercio inter e intra bloques comerciales de las Américas.

El enfoque de este estudio sobre la dirección y dinamismo del comercio agroalimentario es complementario de otro trabajo recientemente publicado por el IICA, titulado "*Evolución y desempeño del comercio internacional agroalimentario de las Américas*", que presenta estimaciones de la ventaja comparativa revelada para los principales productos del comercio agroalimentario de la región.

Esperamos que ambos estudios aporten a una más precisa identificación de la cartera de productos agroalimentarios de exportación e importación, en términos de sus ventajas comparativas reveladas y del dinamismo de la demanda internacional.

**Dr. Rodolfo Quirós Guardia**  
Director Area de Políticas y Comercio

## TABLA DE CONTENIDO

NOTAS TÉCNICAS .....	11
ORIGEN DE LOS DATOS .....	11
ORGANIZACIÓN DEL ESTUDIO .....	13
BLOQUES COMERCIALES .....	14
INDICADORES UTILIZADOS EN EL ESTUDIO.....	15
DINAMISMO DEL COMERCIO .....	22
ANEXO .....	27
BIBLIOGRAFIA .....	39

### *Grupo de productos*

<i>Productos Agroalimen- tarios</i>	<i>Productos no agroalimen- tarios</i>	<i>Alimentos</i>	<i>Materias primas agrove- cuarias</i>	<i>Los 10 principales productos</i>
---	--	------------------	--	---

#### *1.1 EXPORTACIONES*

	<i>Número de Página</i>				
CAN	41	41	42	44	42
<i>Comunidad Andina de Naciones</i>					
CARICOM	48	48	49	54	49
<i>Comunidad del Caribe</i>					
MCCA	55	56	55	58	56
<i>Mercado Común Centroamericano</i>					
MERCOSUR	62	62	63	64	63
<i>Mercado Común Sudamericano</i>					
TLCNA	69	69	70	70	71
<i>Tratado de Libre Comercio de Norte América</i>					

#### *1.2 IMPORTACIONES*

CAN	77	77	78	78	79
<i>Comunidad Andina de Naciones</i>					
CARICOM	84	84	85	85	86
<i>Comunidad del Caribe</i>					
MCCA	91	91	92	92	93
<i>Mercado Común Centroamericano</i>					
MERCOSUR	98	98	99	99	100
<i>Mercado Común Sudamericano</i>					
TLCNA	105	105	106	106	107
<i>Tratado de Libre Comercio de Norte América</i>					

*Grupo de productos*

<i>Productos Agroalimen- tarios</i>	<i>Productos no agroalimen- tarios</i>	<i>Alimentos</i>	<i>Materias primas agropo- cuarias</i>	<i>Los 10 principales productos</i>
---	--	------------------	--	---

**2.1 EXPORTACIONES**

	<i>Número de Página</i>				
Argentina	113	114	113	117	114
Barbados	120	120	121	126	121
Belice	127	129	127	132	128
Bolivia	134	134	135	136	135
Brasil	141	141	142	143	142
Canadá	148	148	149	149	150
Chile	155	155	156	156	157
Colombia	162	162	163	164	163
Costa Rica	169	169	170	171	170
Ecuador	176	177	176	179	177
El Salvador	183	183	184	188	184
Estados Unidos	190	190	191	191	192
Guatemala	197	198	197	200	198
Haití	204	204	205	-	205
Honduras	211	212	211	215	212
Jamaica	218	218	219	224	219
México	225	225	226	227	226
Nicaragua	232	233	232	237	233
Panamá	239	240	239	245	240
Paraguay	246	247	246	248	247
Perú	253	253	254	255	254
República Dominicana	260	260	261	266	261
Suriname	267	267	268	270	268
Trinidad y Tobago	274	274	275	280	275
Uruguay	281	282	281	283	282
Venezuela	288	288	289	290	289



*Grupo de productos*

<i>Productos Agroalimentarios</i>	<i>Productos no agroalimentarios</i>	<i>Alimentos</i>	<i>Materias primas agropecuarias</i>	<i>Los 10 principales productos</i>
-----------------------------------	--------------------------------------	------------------	--------------------------------------	-------------------------------------

**2.2 IMPORTACIONES**

	<i>Número de Página</i>				
Argentina	295	295	296	296	297
Barbados	302	302	303	303	304
Belice	309	309	310	315	310
Bolivia	316	316	317	318	317
Brasil	323	323	324	324	325
Canadá	330	330	331	331	332
Chile	337	337	338	338	339
Colombia	344	344	345	345	346
Costa Rica	351	351	352	353	352
Ecuador	358	358	359	359	360
El Salvador	365	365	366	366	367
Estados Unidos	372	372	373	373	374
Guatemala	379	379	380	380	381
Honduras	386	386	387	389	387
Jamaica	393	393	394	394	395
México	400	400	401	401	402
Nicaragua	407	407	408	410	408
Panamá	414	414	415	419	415
Paraguay	421	421	422	422	423
Perú	428	428	429	430	429
Suriname	435	435	436	441	436
Trinidad y Tobago	442	442	443	443	444
Uruguay	449	449	450	450	451
Venezuela	456	456	457	457	458

# NOTAS TÉCNICAS

## Origen de los datos

Para la elaboración del presente estudio se utilizó el Sistema de Análisis de Comercio (TAS), elaborado por el Centro Internacional de Comercio (ITC), de la Conferencia de las Naciones Unidas sobre Comercio y Desarrollo (UNCTAD, OMC), cuya fuente original es la base de datos del COMTRADE, de la División de Estadísticas de las Naciones Unidas. El TAS clasifica los productos con base en el Estándar de Clasificación Internacional de Comercio (SITC, rev.3).

El período de análisis corresponde a 1994-1998, con algunas excepciones que se especifican en el Cuadro 1. Este estudio incluye veintiséis países de las Américas que reportan sus datos de comercio a las Naciones Unidas.

En el Cuadro 1 se muestra la disponibilidad de datos, así como el sistema de clasificación de productos que utiliza el país informante. Los datos se presentan con base en el SITC, rev.3, tal y como aparecen en el TAS.

Las casillas vacías (-) corresponden a los años para los que no hay datos disponibles. La “x”, como subíndice, indica que solo hay datos de exportaciones, mientras que la “m” indica que se dispone, únicamente, de datos de importaciones. Las siglas corresponden a la siguiente descripción:

S1	SITC, revisión 1
S2	SITC, revisión 2
S3	SITC, revisión 3
HS	Sistema armonizado
H0	Sistema armonizado (versión 1988)
H1	Sistema armonizado (versión 1996)



**Cuadro 1. Disponibilidad de datos y sistema de clasificación de productos (por país informante)**

<i>País</i>	<i>94</i>	<i>95</i>	<i>96</i>	<i>97</i>	<i>98</i>
Antigua y Barbuda	-	-	-	-	-
Argentina	H0	H0	H1	H1	H1
Bahamas	-	-	-	-	-
Barbados	S3	S3	S3	H0	H0
Belice	H0	H0	H0	H0	-
Bermuda	H0 <sub>x</sub>	H0	-	H0 <sub>m</sub>	
Bolivia	H0	H0	H0	H1	H1
Brasil	H0	H0	H0	H1	H1
Canadá	H0	H0	H0	H1	H1
Chile	H0	H0	H0	H1	H1
Colombia	H0	H0	H0	H1	H1
Costa Rica	H0	H0	H0	H1	H1
Cuba	-	-	-	-	-
Dominica	H0	H0	H0	H0	
Estados Unidos	H0	H0	H0	H1	H1
Ecuador	H0	H0	H1	H1	H1
El Salvador	H0	H0	H0	H1	H1
Grenada	-	-	-	-	-
Guadalupe	-	-	-	-	-
Guatemala	H0	H0	H0	H1	H1
Guyana	-	-	-	-	-
Haití	H0 <sub>x</sub> <sup>1</sup>	H0 <sub>x</sub>	H0 <sub>x</sub>	H0 <sub>x</sub>	
Honduras	H0	H0	H0	H1	H1
Jamaica	S3	S3	H0	H0	-
México	H0	H0	H1	H1	H1
Montserrat	-	-	-	-	-
Nicaragua	H0	H0	H0	H1	H1
Panamá	-	H0	H0	H0	H1
Paraguay	H0	H0	H0	H0	-
Perú	H0	H0	H0	H0	H1
República Dominicana			H0 <sub>x</sub>	H0 <sub>x</sub>	
San Kitts y Nevis	-	-	-	-	-
Santa Lucía	-	-	-	-	-
San Vicente y Las Granadillas	-	-	-	-	-
Suriname	H0	H0	H0	H0	-
Trinidad y Tobago	H0	H0	H0	H0	H0
Uruguay	H0	H0	H0	H1	H1
Venezuela	H0	H0	H1	H1	H1

*Fuente: International Trade Center (ITC) UNCTAD/WTO*

<sup>1</sup> *x* se refiere a exportaciones y *m* a importaciones

Nótese que de toda América, solamente Antigua y Barbuda, Bahamas, Cuba, Grenada, Guadalupe, Guyana, Monserrat, San Kitts y Nevis, Santa Lucía, y San Vicente y Las Granadillas no reportan sus datos de comercio a las Naciones Unidas. Las series de datos están incompletas para Belice, República Dominicana, Haití, Jamaica, Panamá, Paraguay y Surinam, ya sea porque estos países reportaron únicamente los datos de las exportaciones o los de las importaciones, o porque algunos años carecen de datos.

A pesar de que el TAS calcula participaciones de mercado y tasas de crecimiento, y las muestra en forma de cuadros y gráficas, los indicadores que se presentan en este estudio fueron calculados utilizando un modelo desarrollado en el Área de Políticas y Comercio. Esto por cuanto fue necesario crear muchas categorías de productos y agregados de países que no estaban especificados como tales en el TAS. Sin embargo, el total de exportaciones o importaciones para cada país, bloques comerciales y grupos de productos fue calculado utilizando el TAS.

### **Organización del estudio**

Este estudio consta de dos capítulos principales. El *primero* trata del comercio entre bloques comerciales seleccionados, y el *segundo* sobre el comercio entre los países de las Américas (con las restricciones señaladas en el Cuadro 1) y el resto del mundo. En cada capítulo se identifica el origen del comercio de los productos agroalimentarios y sus principales destinos, según se trate de importaciones o exportaciones, así como el dinamismo de la oferta y la demanda internacional de determinados productos o grupos de productos.

Para cada país y región, se presentan indicadores sobre los flujos de comercio de los diez principales productos agroalimentarios de exportación e importación, definidos a un nivel de detalle de 4 dígitos, según el SITC, rev.3. Dichos productos se seleccionaron de acuerdo con su participación en el valor total de las exportaciones o importaciones de mercancías en el último año. Un detalle de los productos incluidos en este estudio, con su respectivo código de SITC, rev.3, se encuentra en el Cuadro 1 del Anexo. En el Cuadro 2 del mismo Anexo los productos aparecen desglosados con mucho mayor detalle.

Los cuadros del anexo se utilizan de la siguiente forma: si una gráfica del estudio se refiere a un producto cualquiera, por ejemplo, *productos lácteos*, éste se localiza en el Cuadro 1 del Anexo; allí los productos se encuentran en orden alfabético y se verá que a ese producto le corresponde el código 0223. Si buscamos ese código en el Cuadro 2 (columna 2, SITC rev. 3) se verá que *productos lácteos* incluye yogur, suero de mantequilla y helados.

En este estudio también se incluyen indicadores para los siguientes grupos de productos: *productos agroalimentarios*, *productos no agroalimentarios*, *alimentos* y *materias primas agropecuarias*.

Con base en el SITC, rev. 3, *productos agroalimentarios* incluye los capítulos cero, uno, dos (excluyendo las partidas 232, 27 y 28) y cuatro; *alimentos*, los capítulos cero, uno y cuatro, y la partida 22; *materias primas agropecuarias*, las partidas 21, 23, 24, 25, 26 y 29; y *productos no agroalimentarios*, las partidas 232, 27, 28 y los capítulos tres, cinco, seis, siete, ocho y nueve.

### **Bloques comerciales**

El primer capítulo, Dirección y Dinamismo del Comercio, por Bloques Comerciales, reporta indicadores para: (i) La Comunidad Andina de Naciones (CAN), (ii) El Mercado Común Suramericano (MERCOSUR), (iii) El Tratado de Libre Comercio de Norteamérica (TLCNA), (iv) la Comunidad del Caribe (CARICOM) y (v) el Mercado Común Centroamericano (MCCA).

Estas regiones se seleccionaron por su importancia económica en el comercio de las Américas y porque no se traslapan; es decir, ninguno de los países pertenece a más de un bloque comercial. Sin embargo, algunos países, sobre todo del Caribe, no pertenecen a ninguno de los bloques comerciales seleccionados.

Como socios comerciales se seleccionaron, además de los bloques arriba mencionados, a la Asociación de Naciones del Sureste Asiático (ASEAN) y a la Unión Europea. El comercio que se da con países que no pertenecen a estos bloques comerciales se agrupa en la categoría “*otras regiones*”.

Es necesario resaltar que, en algunos casos, la participación de mercado que tiene el agregado “*otras regiones*” es considerable, incluso mayor al 50%. Esto se debe a que países que son destino importante del comercio de las Américas no forman parte de ninguno de los bloques mencionados: el ejemplo más importante lo constituye Japón.

El lector debe tener presente que debido a algunos vacíos en la base de datos del TAS, el comercio del CARICOM y del MCCA no incluye la totalidad de los países. En el Cuadro 2 se puede ver la definición de cada uno de los bloques comerciales y la disponibilidad de información.

### **Indicadores utilizados en el estudio**

Los indicadores de dirección y dinamismo del comercio se presentan en una gráfica de pastel y en una de barras. El primer gráfico indica los principales destinos de las exportaciones así como el origen de las importaciones, con su respectiva participación de mercado, la cual aparece en porcentajes. En el caso de los países se seleccionaron 5 socios principales, mientras que para los bloques comerciales se señalan 7 bloques, de origen o destino del comercio, y además, se toma en cuenta el comercio “intra bloque” (es decir, intra TLCNA, intra MCCA, etc.). En la parte inferior del gráfico pastel se indica el valor, en millones de dólares, del total de las exportaciones o importaciones del producto en cuestión para el último año. El valor del comercio de un socio comercial se puede obtener multiplicando la participación de mercado por el valor total de las exportaciones, o por el de las importaciones, según corresponda. Los socios comerciales se presentan en orden descendente de participación de mercado y en la dirección de las manecillas del reloj. Las etiquetas también están en el orden en que aparecen en el gráfico pastel.

El gráfico de barras que se despliega a la derecha del gráfico pastel presenta tres tasas de crecimiento que ayudan a determinar el dinamismo de los mercados de demanda y oferta de productos. Las tasas de crecimiento difieren según se trate de exportaciones o de importaciones.

En el caso de las exportaciones, para cada producto o grupos de productos, se grafica la tasa media anual de crecimiento, para un período de cinco años, de: las importaciones mundiales, las exportaciones por destino y las importaciones totales del socio comercial.

El crecimiento de las importaciones mundiales de un producto o de un grupo de productos, que se muestra como una línea horizontal en el gráfico de barras, se refiere al total de las importaciones reportadas a las Naciones Unidas por los 90 países informantes, los cuales realizan aproximadamente el 80% del total del comercio mundial. Es preciso recordar que algunos de estos países no tienen sus datos actualizados a 1998, por lo tanto, sus tasas de crecimiento podrían estar subestimadas. Este indicador es muy importante para determinar el dinamismo mediante las razones de aceleramiento que se explican más adelante.

Con el fin de mostrar el dinamismo relativo de los productos de exportación e importación más relevantes de las Américas, y dado que en la gráfica es difícil visualizar el valor exacto de las tasas de crecimiento, estas se presentan en el Cuadro 3.

**Cuadro 2. Definición y disponibilidad de datos para los principales bloques comerciales de las Américas incluidos en el estudio**

Descripción	Disponibilidad de datos	
	Exportaciones	Importaciones
<i>Comunidad del Caribe (CARICOM)</i>		
Antigua y Barbuda	nd	nd
Bahamas	nd	nd
Barbados	1994-1998	1994-1998
Belice	1994-1997	1994-1997
Dominica	nd	nd
Grenada	1994-1997	1994-1997
Guyana	nd	nd
Jamaica	1994-1997	1994-1997
Montserrat	nd	nd
San Kitts y Nevis	nd	nd
Santa Lucía	nd	nd
San Vicente y Las Granadillas	nd	nd
Suriname	1994-1997	1994-1997
Trinidad y Tobago	1994-1998	1994-1998
<i>Comunidad Andina de Naciones (CAN)</i>		
Bolivia	1994-1998	1994-1998
Colombia	1994-1998	1994-1998
Ecuador	1994-1998	1994-1998
Perú	1994-1998	1994-1998
<i>Mercado Común Suramericano (MERCOSUR)</i>		
Argentina	1994-1998	1994-1998
Brasil	1994-1998	1994-1998
Paraguay	1994-1997	1994-1997
Uruguay	1994-1998	1994-1998
<i>Mercado Común Centroamericano (MCCA)</i>		
Costa Rica	1994-1998	1994-1998
El Salvador	1994-1998	1994-1998
Guatemala	1994-1998	1994-1998
Honduras	1994-1998	1994-1998
Nicaragua	1994-1998	1994-1998
<i>Tratado de Libre Comercio de Norteamérica (TLCNA)</i>		
Canadá	1994-1998	1994-1998
Estados Unidos	1994-1998	1994-1998
México	1994-1998	1994-1998

nd: no disponible

La segunda tasa de crecimiento que se calcula se refiere a las exportaciones por destino y señala el crecimiento medio anual de las exportaciones del producto en cuestión, de un país o bloque comercial a sus socios comerciales. La gráfica de participaciones de mercado y la de crecimiento del comercio despliegan los mismos socios comerciales.

La tasa de crecimiento se refiere al promedio de 5 años, pero, si por ejemplo un país reportó datos únicamente hasta 1997, entonces el promedio será de 4 años. La tasa de crecimiento no se calcula para aquellos países en donde la disponibilidad de datos es todavía menor, y se grafica como igual a cero. También es posible, pero mucho menos probable, que para algunos productos o destinos no haya datos para todos los años. En esos casos, la tasa de crecimiento no se calculó. Nótese que en el gráfico de barras se ordenan los datos en orden descendente, de acuerdo con el crecimiento de las exportaciones (por socio comercial).

La tercera tasa de crecimiento que se muestra en el gráfico de barras se refiere a *las importaciones totales del socio comercial*, lo cual es una medida de crecimiento de la demanda externa del producto en ese país. Este indicador es importante porque un país debería destinar sus exportaciones a mercados dinámicos, que le aseguren una ganancia sostenida en el tiempo.

Esta tasa de crecimiento se calcula sobre la base del total de importaciones del producto en cuestión y no a partir de las importaciones que se realizan desde un determinado país.

En cuanto a las **importaciones**, también se calculan tres tasas de crecimiento: la de las importaciones mundiales, la de las importaciones (por origen) y la de las exportaciones totales del socio comercial.

La tasa de *crecimiento de las importaciones mundiales* se calcula de la misma forma que en el caso de las exportaciones. El Cuadro 3 muestra los porcentajes de

crecimiento de los principales productos de importación de las Américas. Al igual que se señaló anteriormente, este indicador muestra cuán dinámica es la demanda internacional del producto que se está importando o exportando.

*La tasa de crecimiento de las importaciones por origen* indica el crecimiento medio anual de las importaciones desde cada uno de los socios comerciales. Nótese que es posible obtener el crecimiento de las importaciones totales del producto calculando el promedio ponderado de las tasas de crecimiento con base en las participaciones de mercado que se indican en el gráfico pastel.

Debido a que la tasa de crecimiento de las importaciones de un país *X*, desde el país *Y*, corresponde, también, al crecimiento medio anual de las exportaciones de *Y* a *X*,



**Cuadro 3. Tasa media anual de crecimiento de las importaciones mundiales de los productos de exportación e importación más importantes de las Américas, incluidos en el estudio (1994-1998).**

Producto	%	Producto	%
Accite de girasol, etc.	7.10	Cigarrillos	0.60
Accite de palma y sus fracciones	3.20	Cigarros o puros	21.40
Accite de soja y sus fracciones	6.30	Crustáceos congelados	-1.90
Accites de colza o mostaza	5.60	Crustáceos sin congelar	3.50
Agua, hielo y bebidas no alcohólicas	4.10	Desperdicios de industria alimentaria, para alimento	7.30
Algodón sin cardar ni peinar	-0.90	Despojos comestibles	2.90
Alimentos	2.78	Embutidos de carne o despojos, etc.	7.60
Bovinos, vivos	-5.30	Extractos, etc. de café	8.80
Equinos, vivos	10.90	Filamentos sintéticos "tow"	-1.20
Arroz en granza, descascarillado, blanqueado	3.70	Filetes de pescado, congelados	7.30
Aves de corral, vivas	3.20	Filetes de pescado, frescos o refrigerados	6.60
Azúcar para confitería	5.00	Follaje y flores de corta	4.60
Azúcar, de caña o de remolacha, en bruto	5.10	Frutas y nueces, preparadas y preservadas, Nep	2.50
Bananos, frescos o secos	3.70	Frutas, frescas y secas, Nep	5.50
Bebidas espirituosas	0.30	Frutos y nueces preservados provisionalmente	-6.40
Bulbos, plantas vivas de corta	4.30	Grasa y aceite animal, Nep	4.30
Cacao en grano	6.60	Grasa y aceite de pescados y mamíferos marinos	-0.20
Café, sin tostar	2.70	Grasa y aceite, animal o vegetal, parcialmente procesados	7.60
Carne de ave, preparada o preservada, Nep	11.40	Harina de trigo, harina de morcajo	2.20
Carne de bovino	-3.20	Harina y polvos de oleaginosas	5.50
Carne de bovino, preparada o preservada, Nep	-2.20	Harina de carne y pescado para alimento animal	3.00
Carne de cerdo, preparada o preservada, Nep	0.80	Hígados, preparados o preservados, Nep	1.70
Carne de cerdo, seca, salada o ahumada	3.80	Hilados de fibras artificiales	2.50
Carne de oveja y cab.	2.20	Hortalizas congeladas	4.50
Carne porcina	0.90	Hortalizas preparadas, preservadas, Nep	2.20
Carne y despojos comestibles, Nep	0.60	Huevos de ave, con cascarón	4.10
Carne y despojos de aves de corral	6.10	Jaleas, mermeladas	4.50
Cereales en grano, preparados, Nep	-7.10	Jugo de naranja	4.50

*Nep: no especificado ni incluido en ninguna parte*

**Continuación Cuadro 3**

	<b>Producto</b>	<b>%</b>	<b>Producto</b>	<b>%</b>
	Cerveza, etc., de malta	5.80	Pasta química de madera, de coníferas, blanqueada	-3.20
	Jugos distintos a cítricos	5.80	Pescado congelado, excluye filetes	-1.10
	Lana, grasienda	-7.50	Pescado fresco o refrigerado, entero	0.90
	Lana, pelo animal, cardado	-3.10	Pescado preparado o preservado Nep	5.00
	Leche concentrada y azucarada	-5.00	Pescado seco o salado	3.50
	Leche, excluye concentrada y azucarada	4.60	Piel de oveja, sin lana	-15.10
	Legumbres, secas, sin cáscara	-1.40	Pimienta seca, triturada o pulverizada	17.80
	Madera de coníferas, aserrada	-1.10	Preparaciones alimenticias, Nep	4.60
	Madera de coníferas, aserrada, cortada, cepillada, etc.	6.10	Productos agroalimentarios	1.73
	Madera en plaquitas o partículas	0.90	Productos hortícolas, raíces y tubérculos	-9.80
	Madera distinta de coníferas, aserrada	-2.20	Productos lácteos	6.60
	Madera distinta de coníferas, aserrada, cortada, cepillada,	3.80	Ropa usada, textiles, trapos	1.40
	Madera distinta de coníferas, en bruto y sin tratar	-8.40	Salsas preparadas, condimentos y sazonzadores	7.80
	Malta, incluye harina	4.00	Semilla de maíz	2.20
	Maní (cacahuates)	-1.20	Semillas de ajonjolí (sésamo)	3.20
	Manzanas, frescas	2.50	Semillas de colza, mostaza	6.00
	Margarina, etc.	12.60	Semillas, etc., para siembra	7.10
	Materias de origen animal	4.50	Sopas y caldos	9.80
	Materias primas agropecuarias	-1.75	Sorgo	-1.90
	Melazas	-4.10	Soya en grano	6.40
	Moluscos	-0.60	Tabaco, sin desvenar, etc.	5.80
	Naranjas, etc.	2.20	Tabaco, desvenado	7.50
	Nueces comestibles, frescas, secas	1.10	Tomates, frescos o refrigerados	7.30
	Otra carne y despojos, secos, salados o ahumados	14.50	Tortas, residuos oleaginosos	5.10
	Otras hortalizas, frescas, refrigeradas	4.50	Total de productos no agropecuarios	5.79
	Otro maíz	-0.20	Trigo y morcajo (tranquillón),	0.30
	Otros azúcares de caña o remolacha	0.20	Uvas, frescas o secas	5.10
	Otros quesos y requesones	1.40	Vino de uvas frescas	12.80
	Ovinos y caprinos, vivos	-20.50	Yerba mate; extractos de té	10.00
	Panes, productos horneados	6.80		

es importante conocer la tasa de crecimiento de las exportaciones totales de *Y*, lo cual se denomina en el gráfico de barras como *la tasa de crecimiento de las exportaciones totales del socio comercial*. Más adelante se indican algunas comparaciones importantes que se pueden hacer con estos indicadores.

En ambos capítulos, las gráficas se ordenan primero alfabéticamente, según el nombre del bloque comercial o del país, y los productos se presentan en orden descendente, según el total de las exportaciones o de las importaciones (en millones de dólares), cifra que aparece indicada en la parte inferior del gráfico pastel.

En el gráfico pastel los socios comerciales aparecen en orden ascendente y en la dirección de las manecillas del reloj, según su participación porcentual. En el gráfico de barras, los socios comerciales del país o región que exporta se despliegan en orden descendente, según el crecimiento medio anual de las exportaciones (por destino). Por su parte, los socios comerciales de un país o una región que importa aparecen en orden descendente, según el crecimiento medio anual de las importaciones (por origen).

### **Dinamismo del comercio**

El dinamismo del comercio se puede determinar estableciendo relaciones entre las distintas tasas de crecimiento.

Un indicador de dinamismo es la “razón de aceleramiento” (*accelerator ratio*) (ITC), que es la relación entre el crecimiento de los flujos de comercio, según el socio comercial, y el crecimiento del comercio mundial del producto. Como regla general, se puede decir que si este indicador es mayor que uno, el producto es dinámico y las exportaciones o importaciones del producto están creciendo a un ritmo mayor que la demanda mundial del producto.

Gráficamente es fácil determinar cuáles productos o socios comerciales presentan una razón de aceleramiento mayor que uno, ya que las barras que muestran el crecimiento de los flujos de comercio estarían por encima de la línea horizontal, que es la que muestra el crecimiento de la demanda internacional del producto.

En este estudio, el lector podría calcular cuatro razones de aceleramiento (todas ellas toman como referencia el crecimiento mundial del producto o del grupo de productos):

1. Exportaciones por destino
2. Importaciones totales del socio comercial
3. Importaciones por origen
4. Exportaciones totales del socio comercial

Por ejemplo, si la razón de aceleramiento de las importaciones totales del socio comercial (segunda razón) es mayor a uno, entonces el país que se analiza destina las exportaciones a un mercado dinámico. Si la misma razón fuera menor a uno, esto significaría que las posibilidades de expansión en ese mercado son limitadas y que la participación del país socio en el mercado mundial está disminuyendo.

La misma lógica se puede aplicar a la razón de aceleramiento de las exportaciones totales del socio comercial (cuarta razón). Una razón menor a uno indica que el país oferente es poco dinámico en el mercado internacional y que su posición competitiva con respecto a los demás oferentes del producto es poco favorable.

Con respecto a las exportaciones, es posible, también, comparar la tasa de crecimiento de las exportaciones por destino con el crecimiento de las importaciones totales de esos “países destino”. Si la relación entre ambas es mayor a uno, esto indica que el país está ganando participación de mercado y que es relativamente más competitivo que el resto de los países proveedores del mismo producto. Si dicha razón es menor a uno, necesariamente otros proveedores estarán ganando participación de mercado y el país estará perdiendo su posición competitiva. Un detalle de las posibles

relaciones entre las tasas de crecimiento, en lo que respecta a las exportaciones, se muestra en el Cuadro 4.

**Cuadro 4. Análisis del dinamismo de las exportaciones agroalimentarias por destino<sup>1</sup>**

<b>Considerando que:</b>	<b>X</b> es el país exportador <b>M</b> es el país importador
	<b>A</b> Es el crecimiento de las importaciones totales de <b>M</b> <b>B</b> Es el crecimiento de las importaciones mundiales <b>C</b> Es el crecimiento de las exportaciones de <b>X</b> por país destino <b>M</b>
<b>si</b>	<b>Entonces</b>
<b>A &gt; B    A &gt; C</b>	El mercado <b>M</b> es dinámico pero el exportador ( <b>X</b> ) no está aprovechando la expansión de ese mercado; otros competidores de <b>X</b> ganan participación de mercado en <b>M</b> .
<b>A &gt; B    A &lt; C</b>	El mercado <b>M</b> es dinámico y el exportador ( <b>X</b> ) es competitivo y gana participación en ese mercado; <b>X</b> es un “campeón” y “gana terreno” en un mercado en expansión.
<b>A &lt; B    A &gt; C</b>	El mercado <b>M</b> no es dinámico y el país o región que exporta está perdiendo participación de mercado.
<b>A &lt; B    A &lt; C</b>	El mercado <b>M</b> no es dinámico y el exportador está ganando participación en dicho destino, <b>X</b> es un “triunfador en la adversidad”.

<sup>1</sup> Las relaciones expuestas aplican sobre todo a situaciones donde el crecimiento de la demanda mundial de un producto es positivo.

Para las importaciones se puede aplicar un razonamiento similar. Al observar la relación entre el crecimiento medio anual de las importaciones por origen y el de las exportaciones totales del socio comercial, una razón mayor a uno indica que el país importador compite eficientemente por la oferta del producto desde el país socio. El país oferente, por su parte, es eficiente colocando sus productos en el mercado doméstico. Más detalles en el Cuadro 5.

**Cuadro 5. Análisis del dinamismo de las importaciones desde los principales puntos de origen<sup>1</sup>**

<b>Considerando que:</b>	X es el país exportador M es el país importador	
	A Crecimiento de las exportaciones totales de X B Crecimiento de las importaciones mundiales C Crecimiento de las importaciones de M desde cada origen X	
<b>si</b>	<b>y</b>	<b>Entonces</b>
A > B	A > C	Las exportaciones de X son dinámicas pero la participación de mercado disminuye en M.
A > B	A < C	Las exportaciones de X son dinámicas y el país gana participación en el mercado M.
A < B	A > C	Las exportaciones de X se muestran poco dinámicas en el mercado mundial, y además X pierde participación de mercado en el destino M.
A < B	A < C	Las exportaciones de X se muestran poco dinámicas en el mercado mundial, pero ganan participación de mercado en el destino M.

*Las relaciones expuestas aplican sobre todo a situaciones donde el crecimiento de la demanda mundial de un producto es positivo.*

## **ANEXO**

**Cuadro 1. Códigos (a un nivel de cuatro dígitos) y descripción de los Productos de exportación e importación más importantes en las Américas (ordenados según productos)**

SITC REV3	Producto	SITC REV3	Producto
4215	Aceite de girasol, etc.	0129	Carne y Despojos Comestibles, Nep
4222	Aceite de palma y sus fracciones	0123	Carne y Despojos de Aves de Corral
4211	Aceite de soya y sus fracciones	1129	Cereales en grano, preparados Nep
4217	Aceites de colza o mostaza	1128	Cereales, mondados, molidos, pellets
1110	Agua, hielo etc. y bebidas no alcohólicas	1123	Cerveza etc. hecha de malta
1149	Algodón sin cardar ni peinar	1134	Cigarrillos que contengan tabaco
0015	Animales de la Especie Equina, vivos	1133	Cigarros o puros, puritos
042	Arroz granza, descascarillado, blanqueado y semiblanqueado	0361	Crustáceos congelados
0014	Aves de Corral, vivas	0362	Crustáceos sin congelar
0622	Azúcar para Confitería	0819	Desperdicios de industria alimentaria, para Alimento Animal
0611	Azúcares, de Caña o Remolacha en bruto	0125	Despojos Comestibles
0573	Bananos, frescos, secos	0172	Embutidos de Carne o Despojos, etc.
1124	Bebidas espirituosas	0752	Espicias, excluye pimienta y pimienta
0011	Bovinos, vivos	0713	Extractos, etc. de Café
2926	Bulbos, plantas vivas de corte	1150	Filamentos sintéticos retorcidos o cableados "tow"
1155	Cabello humano, sin trabajar etc., para cepillos, semen de bovino etc.	0344	Filetes de Pescado, congelados
0721	Cacao en grano	0345	Filetes de Pescado, frescos o refrigerados
0711	Café, sin tostar	2927	Follaje y flores de corta
0174	Carne de Ave, preparadas o preservada Nep	0589	Frutas y Nueces, preparadas y preservadas Nep
011	Carne de bovino	0579	Frutas, frescas, secas, Nep
0176	Carne de Bovino, preparada o preservada Nep	0582	Frutos y Nueces preservados provisionalmente
0175	Carne de Cerdo, preparada o preservada Nep	4113	Grasa y aceite animal, Nep
0161	Carne de Cerdo, seca, salada o ahumada	4111	Grasa, aceite, de pescado y mamíferos marinos
0121	Carne de Oveja y Cabra	4312	Grasas, aceite, animal, vegetal parcialmente procesados
0122	Carne Porcina		



*Continuación cuadro 1*

SITC REV3	Producto	SITC REV3	Producto
1127	Harina de Trigo o Harina de Morcajo	0168	Otra Carne y Despojos, secos, salados o ahumados
1140	Harina y Polvos de oleaginosas	0545	Otras Hortalizas, frescas, refrigeradas
0814	Harina, etc. de Carne, Pescado para Alimento Animal	0449	Otro Maíz
0173	Hígados, preparados o preservados Nep (Prepde hígados grasos-PATE)	0612	Otros Azúcares de Caña o Remolacha
1151	Hilados de fibras artificiales	0249	Otros Quesos; Requesones
0546	Hortalizas congeladas	0012	Ovinos y Caprinos, vivos
0567	Hortalizas preparadas, preservadas, Nep	1131	Panes, productos homeados
0251	Huevos de Ave, con cascarón	0541	Papas, frescas, refrigeradas
0581	Jaleas, Mermeladas	1147	Pasta química de madera a la soda, blanqueada
0591	Jugo de Naranja	1148	Pastas semiquímicas
0592	Jugo de Toronja	0342	Pescado, congelado excluye filetes
0599	Jugos distintos a Cítricos	0341	Pescado, fresco o refrigerado entero
1152	Lana, grasienda	0371	Pescado, preparado o preservado Nep
1153	Lana, pelo animal, cardado	0351	Pescado, seco o salado
0222	Leche concentrada y azucarada	1135	Pieles de oveja, sin lana
0221	Leche, excluye concentrada y azucarada	0751	Pimienta seca, triturada o pulverizada
0542	Legumbres, secas, sin cáscara	0989	Preparaciones Alimenticias, Nep
1143	Madera de coníferas, aserrada	0548	Productos hortícolas, raíces y tubérculos
1144	Madera de coníferas, aserrada, cortada, cepillada, etc.	0223	Productos Lácteos
1141	Madera en plaquitas o partículas	1154	Ropa usada, textiles, trapos
1145	Maderas distinta de coníferas, aserrada	0984	Salsas preparadas, condimentos y sasonadores
1146	Maderas distinta de coníferas, aserrada, cortada, cepillada, etc.	0441	Semilla de Maíz
1142	Maderas distinta de coníferas, en bruto y sin tratar	1138	Semillas de Ajonjolí (sésamo)
1130	Malta, incluye harina	1139	Semillas de Colza, Mostaza
1136	Maní (Cacahuetes)	2925	Semillas, etc. para siembra
0574	Manzanas, frescas	0985	Sopas y Caldos
0910	Margarina, etc.	1126	Sorgo
0615	Melazas	1137	Soya en grano
0363	Moluscos	1125	Tabaco, sin desvenar, etc.
0571	Naranjas, etc.	1132	Tabaco, desnervado o desvenado
0577	Nueces comestibles, frescas, secas	0544	Tomates, frescos, refrigerados
		0813	Tortas, Residuos Oleaginosos
		041	Trigo y Morcajo (Tranquillon)
		0575	Uvas, frescas o secas
		1121	Vino de uvas frescas
		0743	Yerba Mate; Extractos, etc. de Te

**Cuadro 2. Detalle de Productos seleccionados a un nivel de 5 dígitos del SITC  
Rev.3 (ordenados según columna SITC Rev. 3 Cuatro dígitos)**

SITC REV 3	Detalle	Producto	SITC REV 3	Detalle	Producto
0011	0011	Bovinos, vivos		01233	Hígados de Ganso o Pato, frescos o refrigerados
	00111	Bovinos, reproductores de raza pura		01234	Trozos de Ave, frescos o refrigerados
	00119	Otros Bovinos		01235	Trozos de Ave, congelados, excluye hígados
0012	0012	Ovinos y Caprinos, vivos		01236	Hígados de Ave, congelados
	00121	Ovejas, vivas		0125	Despojos Comestibles
	00122	Cabras, vivas		01250	Demás no definidos en 0125 (Despojos Comestibles)
0014	0014	Aves de Corral, vivas	0125	01251	Despojos Comestibles de Bovino, frescos o refrigerados
	00141	Aves de Corral vivas, de peso igual o inferior a 185 g		01252	Despojos Comestibles de Bovino, congelados
	00149	Aves de Corral vivas, de peso superior a 185 g		01253	Despojos Comestibles de Porcinos, frescos o refrigerados
0015	0015	Animales de la Especie Equina, vivos		01254	Despojos Comestibles de Porcinos, congelados
	00151	Caballos		01255	Despojos Comestibles de Oveja y Caballo, frescos o refrigerados
011	011	Carne de bovino		01256	Despojos Comestibles de Oveja y Caballo, congelados
	0110	Demás no definida en 011 (Carne de bovino)		0129	Carne y Despojos Comestibles, Nep
	0111	Carne de Bovino, fresca o refrigerada		01290	Demás no definidos en 0129 (Carne y Despojos Comestibles, Nep)
	01111	Carne de Bovino, fresca o refrigerada sin deshuesar	0129	01291	Carne y despojos comestibles de conejo y liebre
	01112	Carne de Bovino, fresca o refrigerada deshuesada		01292	Ancas de Ranas
	0112	Carne de Bovino, congelada		01293	Caracoles (excluye los caracoles marinos)
	01121	Carne de Bovino, congelada sin deshuesar		01299	Otra Carne y Despojos Comestibles
	01122	Carne de Bovino, congelada, deshuesada	0161	0161	Carne de Cerdo, seca, salada o ahumada
0121	0121	Carne de Oveja y Cabra		01610	Demás no definida en 0161 (Carne de Cerdo, seca, salada o ahumada)
	01210	Demás no definida en 0121 (Carne de Oveja y Cabra)		01611	Jamones y Paletas sin deshuesar
	01211	Carne de Oveja, fresca o refrigerada		01619	Otra Carne de Cerdo, seca, salada o ahumada
	01212	Carne de Oveja, congelada	0168	0168	Otra Carne y Despojos, secos, salados o ahumados
	01213	Carne de Cabra		01681	Carne de Bovino, seca, salada o ahumada
0122	0122	Carne Porcina		01689	Otros Carne, Despojos, Harina, seca, salada o ahumada
	01221	Carne Porcina, fresca o refrigerada	0172	0172	Embutidos de Carne o Despojos, etc.
	01222	Carne Porcina, congelada		01720	Demás no definidos en 0172 (Embutidos de Carne o Despojos, etc.)
0123	0123	Carne y Despojos de Aves de Corral	0173	0173	Hígados, preparados o preservados Nep (Prep. de hígados grasos-PATE)
	01230	Demás no definidos en 0123 (Carne y Despojos de Aves de Corral)		01730	Demás no definidos en 0173 (Hígados, preparados o preservados Nep)
	01231	Carne de Ave, sin trocear, fresca o refrigerada			
	01232	Carne de Ave, sin trocear, congelada			

Continuación cuadro 2

SITC REV 3	Detalle	Producto	SITC REV 3	Detalle	Producto
0174	0174	Carne de Ave, preparadas o preservada Nep		03413	Pescados Planos, fresco o refrigerado excluye huevas
	01740	Demás no definida en 0174 (Carne de Ave, preparadas o preservada Nep)		03414	Atún, fresco o refrigerado excluye huevas
0175	0175	Carne de Cerdo, preparada o preservada Nep		03415	Arenques, Sardinas frescos o refrigerados excluye huevas
	01750	Demás no definida en 0175 (Carne de Cerdo, preparada o preservada Nep)		03416	Bacalao, fresco o refrigerado excluye huevas
0176	0176	Carne de Bovino, preparada o preservada Nep		03417	Caballa, fresco o refrigerado excluye huevas
	01760	Demás no definida en 0176 (Carne de Bovino, preparada o preservada Nep)		03418	Otro Pescado, fresco o refrigerado excluye huevas
0221	0221	Leche, excluye concentrada y azucarada		03419	Pescado, hígados, huevas, frescos o refrigerados
	02210	Demás no definida en 0221 (Leche, excluye concentrada y azucarada)	0342	0342	Pescado, congelado excluye filetes
	02211	Leche, con contenido de grasa igual o inferior a 1%		03420	Demás no definido en 0342 (Pescado, congelado excluye filetes)
	02212	Leche y Crema, con contenido de grasa entre 1 y 6%		03421	Salmón, congelado excluye huevas
	02213	Crema, con contenido de grasa superior al 6%		03422	Pescado Plano, congelado excluye huevas
0222	0222	Leche concentrada y azucarada		03423	Atún, congelado excluye huevas
	02220	Demás no definida en 0222 (Leche concentrada y azucarada)		03424	Arenque, Sardinas, congelado excluye huevas
	02221	Leche, en formas sólidas, con hasta un 1.5% de grasa		03425	Bacalao, congelado excluye huevas
	02222	Leche y Crema, en formas sólidas, con más de un 1.5% de grasa		03426	Caballa, congelado excluye huevas
	02223	Leche y Crema, sin azucarar		03427	Merluza, congelado excluye huevas
	02224	Leche y Crema, azucarada		03428	Otro Pescado, congelado excluye huevas
0223	0223	Productos Lácteos		03429	Pescado, hígados, huevas congelados
	02230	Demás no definidos en 0222 (Productos Lácteos)	0344	0344	Filetes de Pescado, congelados
	02231	Yogur		03440	Demás Filetes no definidos en 0344 (Filetes de Pescado, congelados)
	02232	Suero de mantequilla		0345	Filetes de Pescado, frescos o refrigerados
	02233	Helados		03451	Filetes de Pescado, etc. frescos o refrigerados
0249	0249	Otros Quesos; Requesones		03455	Carne de Pescado excluye filetes congelados
	02491	Queso Fresco, no madurado		0351	Pescado, seco o salado
	02499	Otros Quesos y Requesones		03510	Demás no definido en 0351 (Pescado, seco o salado)
0251	0251	Huevos de Ave, con cascarón		03511	Bacalao, seco, excluye filetes
	02510	Demás no definidos en 0251 (Huevos de Ave, con cascarón,)			
	02521	Huevos sin cascarón; Yemas secas			
0341	0341	Pescado, fresco o refrigerado entero			
	03410	Demás no definido en 0341 (Pescado, fresco o refrigerado entero)			
	03411	Pescado, vivo			
	03412	Salmón, fresco o refrigerado excluye huevas			

SITC REV 3	Detalle	Producto	SITC REV 3	Detalle	Producto
	03512	Filetes, secos o salados		04231	Arroz, blanqueado, sin partir
	03513	Pescado, seco Nep		04232	Arroz partido
	03619	Otros Crustáceos congelados	0441	0441	Semilla de Maíz
0362	0362	Crustáceos sin congelar			
	03620	Demás no definidos en 0362 (Crustáceos sin congelar)		04410	Demás no definida en 0441 (Semilla de Maíz)
0363	0363	Moluscos	0449	0449	Otro Maíz
	03630	Demás no definidos en 0363 (Moluscos)		04490	Demás no definido en 0449 (Otro Maíz)
	03631	Ostiones	0453	0453	Sorgo
	03633	Jibias, frescas o refrigeradas	0461	0461	Harina de Trigo o Harina de Morcajo
	03635	Otros Moluscos, frescos o refrigerados	0472	0472	Cereales, mondados, molidos, pellets
	03637	Jibia, fresca, seca o salada		04720	Demás no definidos en 0472 (Cereales, mondados, molidos, pellets)
	03639	Otros Moluscos, frescos, secos o salados		04721	Maíz, mondado, molido,
0371	0371	Pescado, preparado o preservado Nep		04722	Otros Cereales, molidos, mondados
	03710	Demás no definido en 0371 (Pescado, preparado o preservado Nep)	0461	0481	Cereales en grano, preparados Nep
	03711	Salmón, entero, picado, preparado, preservado		04810	Demás en grano, preparados, No Definidos
	03712	Arenque, Sardinas, entero, picado, preparado, preservado		04811	Cereales, preparados, tostados
	03713	Atún, entero, picado, preparado, preservado		04812	Cereales en grano, preparados, excluye maíz
	03714	Caballa, entera, picada, preparada, preservada		04813	Otros Granos, hojuelas, copos
	03715	Otro Pescado, entero, picado, preparado, preservado	0482	0482	Otros Cereales en Grano, procesados
	03716	Otro Pescado, preparado, preservado Nep	0484	0484	Germen de Cereales
	03717	Caviar, sustitutos huevos de pescado		04841	Malta, incluye harina
041	041	Trigo y Morcajo (Tranquillón)		04842	Panes, productos homeados
	0411	Trigo Duro	0541	0541	Papas, frescas, refrigeradas
	04110	Demás no definido en 0411 (Trigo Duro)	0542	0542	Legumbres, secas, sin cáscara
	0412	Otros Trigo y Morcajo (Tranquillón)		05420	Demás no definidas en 0542 (Legumbres, secas, sin cáscara)
	04120	Demás no definido en 0412 (Otros Trigo y Morcajo (Tranquillón))		05421	Arvejas, secas, desvainadas
042	042	Arroz granza, descascarillado, blanqueado y semiblanqueado		05422	Garbanzos, secos, desvainados
	0420	Demás de no definido en 042 (Arroz granza, descascarillado, blanqueado y semiblanqueado)		05424	Lentejas, secas, desvainadas
	0421	Arroz granza		05425	Habas, Haba Caballar, secas, desvainadas
	04210	Demás no definido en 0421 (Arroz granza)	05429	05429	Otras Legumbres, secas, desvainadas
	0422	Arroz descascarillado	0544	0544	Tomates, frescos, refrigerados
	04220	Demás no definido en 0422 (Arroz descascarillado)	0545	0545	Otras Hortalizas, frescas, refrigeradas
	0423	Arroz blanqueado y semiblanqueado		05450	Demás no definidas en 0545 (Otras Hortalizas, frescas, refrigeradas)

SITC REV 3	Detalle	Producto	SITC REV 3	Detalle	Producto
	05451	Cebollas, Cebollinos (chalotes), frescos y refrigerados	0571	0571	Naranjas, etc.
				05711	Naranjas, frescas, secas
				05712	Mandarinas, etc., frescas, secas
	05452	Ajos, Puerros, y demás hortalizas aliaceas	0573	0573	Bananos, frescos, secos
	05453	Repollitos, frescos o refrigerados	0574	0574	Manzanas, frescas
	05454	Lechuga, fresca o refrigerada	0575	0575	Uvas, frescas o secas
	05455	Raíces, frescas, refrigeradas		05751	Uvas, frescas
	05456	Pepinos, frescos, refrigerados	0577	05752	Uva seca (pasa)
	05457	Legumbres, frescas o refrigeradas		0577	Nueces comestibles, frescas, secas
	05456	Champiñones (hongos, setas), Trufas, frescas, refrigeradas		05770	Demás no definidas en 0577 (Demás Nueces comestibles, frescas, secas)
	05459	Otras Hortalizas, frescas, refrigeradas		05771	Cocos
0546	0546	Hortalizas congeladas		05772	Nueces de Brasil
	05460	Demás no definidas en 0546 (Hortalizas congeladas)		05773	Nueces de cajuil (cajuil, marañon)
	05461	Maíz Dulce, congelado		05775	Avellanas
	05469	Otras Hortalizas, congeladas		05776	Nueces de Nogal
0548	0548	Productos hortícolas, raíces y tubérculos		05777	Castañas
	05460	Demás no definidos en 0548 (Productos hortícolas, raíces y tubérculos)		05778	Pistachos
	05481	Yuca (casava)		05779	Nueces comestibles, frescas, secas, Nep
	05483	Otras raíces y tubérculos	0579	0579	Frutas, frescas, secas, Nep
	05484	Conos de Lúpulo y Lupulino		05790	Melones, incl. cantalupos, papayas, sandías, dátiles, higos, piñas, aguacates, mangos, etc.
	05467	Remolacha Azucarera		05791	Melones, Papayas, frescas
	05488	Caña de Azúcar		05792	Peras y Membrillos, frescos
	05489	Productos hortícolas para alimentación humana, Nep		05793	Frutas Semilla Nep, frescas (Duraznos, melocotones, ciruelas, etc.)
0567	0567	Hortalizas preparadas, preservadas, Nep		05795	Piñas, frescas, secas
	05870	Demás no definidas en 0567 (Hortalizas preparadas, preservadas, Nep)		05796	Dátiles, frescos o secos
	05671	Hortalizas etc. preservadas en vinagre		05798	Otras Frutas frescas
	05672	Tomates sin conservar, enteros	0581	05799	Frutas secas, Nep
	05673	Tomates sin conservar, Nep	0582	0581	Jaleas, Mermeladas
	05674	Champiñones, etc. sin conservar		0582	Frutos y Nueces preservados provisionalmente
	05675	Sauerkraut (repollo al estilo alemán) sin conservar, sin congelar		05821	Frutos y Nueces preservados provisionalmente
	05676	Papas, sin conservar, sin congelar		05822	Cortezas de Cítricos o de Melones
	05677	Maíz Dulce, preparado, preservado	0589	0589	Frutas y Nueces, preparadas y preservadas Nep
	05679	Otras Hortalizas, sin conservar, sin congelar		05890	Demás no definidas en 0589 (Frutas y Nueces, preparadas y preservados Nep)
				05892	Nueces, Maní, etc. Nep
				05893	Piñas
				05894	Cítricos
				05896	Frutas, preparadas, preservadas, Nep
				05897	Mezclas de Frutas, Nep
			0591	0591	Jugo de Naranja
			0592	0592	Jugo de Toronja

SITC REV 3	Detalle	Producto	SITC REV 3	Detalle	Producto
	0593	Jugo de Otros Cítricos		07513	Pimiento (pimentón) seco, triturado o pulverizado
0599	0599	Jugos distintos a Cítricos			
	05990	Demás no definidos en 0599 (Jugos distintos a Cítricos)	0752	0752	Especias, excluye pimienta y pimiento
	05991	Jugo de Piña			
	05992	Jugo de Tomate			
	05993	Jugo de Uva (incluye mosto)		07520	Demás no definidas en 0752 (Especias, excluye pimienta y pimiento)
	05995	Jugo de Otras Frutas u Hortalizas			
	05996	Mezclas de Jugo de Frutas y Hortalizas		07521	Vanilla
0611	0611	Azúcares, de Caña o Remolacha en bruto		07522	Canela, sin triturar ni pulverizar
	06111	Azúcar de Caña, en bruto		07523	Canela, triturada o pulverizada
0612	0612	Otros Azúcares de Caña o Remolacha		07524	Clavos de Olor (frutos, clavillos o pedúnculos)
	06121	Otro Azúcar, aromatizado, coloreado		07525	Nuez Moscada, Macis y Cardamomos
	06129	Otro Azúcar, No aromatizado, ni coloreado		07526	Semillas de otras especias
0615	0615	Melazas		07527	Jengibre, excepto "sweetened"
	06151	Melaza de Caña		07528	Tomillo, Azafrán, Hojas de Laurel
0622	0622	Azúcar para Confitería	0613	0813	Tortas, Residuos Oleaginosos
	06221	Goma de mascar (chicle)		08130	Demás no definido en 0813 (Tortas y Residuos Oleaginosos)
	06229	Otro Azúcar para Confitería			
0711	0711	Café, sin tostar		08131	Tortas de Soya
	07110	Demás no definido en 0711 (Café, sin tostar)		08132	Tortas de Maní (Cacahuete)
	07111	Café, sin beneficiar (café cereza), sin descafeinar		08133	Tortas de Semilla de Algodón
	07112	Café, sin beneficiar (café cereza), descafeinado		08134	Tortas de Linaza
	07113	Cáscara y cascarilla de café		08135	Tortas de Semilla de Girasol
0713	0713	Extractos, etc. de Café		08136	Tortas de Colza
	07130	Demás no definido en 0713 (Extractos, etc. de Café)		08137	Tortas de Coco, Copra
	07131	Extractos, etc. de Café	0814	08138	Tortas de, Nuez de Palma, Almendras de Palma
	07132	Sucedáneos del Café que contengan Café		08139	Tortas de Otras Semillas Oleaginosas
	07133	Achicoria tostada, etc.		08141	Harina, etc. de Carne, Despojos para Alimento Animal
0721	0721	Cacao en grano		08142	Harina, etc. de Pescado para Alimento Animal
0743	0743	Yerba Mate; Extractos, etc. de Te	0819	0819	Desperdicios de Industria alimentaria, para Alimento Animal
	07431	Yerba Mate			
	07432	Extractos, etc. de Te y Yerba Mate		08190	Demás no definido en 0819 (Desperdicios de industria alimentaria, para Alimento Animal)
0751	0751	Pimienta seca, triturada o pulverizada		08194	Heces de Vino, tártaro
	07510	Demás no definida en 0751 (Pimienta seca, triturada o pulverizada)		08195	Alimento para perros y gatos, acondicionados para venta al por menor
	07511	Pimienta seca sin triturar o pulverizar		08199	Preparados para alimento animal, Nep
	07512	Pimienta triturada o pulverizada			

Continuación cuadro 2

SITC REV 3	Detalle	Producto	SITC REV 3	Detalle	Producto
0910	0910	Margarina, etc.	1211	1211	Tabaco, sin desvenar, etc.
	09101	Margarina excluye margarina líquida	1212	1212	Tabaco, desnervado o desvenado
			1221	1221	Cigarros o puros, puritos
	09109	Otras grasas comestibles	1222	1222	Cigarrillos que contengan tabaco
		excluye 4312 (grasas, aceite, animal, vegetal, parcialmente procesados)	2117	2117	Pieles de oveja, sin lana
			2221	2221	Maní (Cacahuates)
0984	0984	Salsas preparadas, condimentos y sasonadores	2222	2222	Maní (Cacahuates), sin cáscara
	09840	Demás no definidas en 0984 (Salsas preparadas, condimentos y sasonadores)	2222	2222	Soya en grano
			2225	2225	Semillas de Ajonjolí (sésamo)
			2226	2226	Semillas de Colza, Mostaza
	09841	Salsa de Soya		22261	Semillas de Colza
	09842	Salsas de Tomate		22262	Semillas de Mostaza
	09843	Mostaza	2239	2239	Harina y Polvos de oleaginosas
	09844	Vinagre	2461	2461	Madera en plaquitas o partículas
	09849	Otras Salsas, condimentos y sasonadores		24611	Madera en plaquitas de coníferas
				24615	Madera en plaquitas distinta de la de coníferas
0985	0985	Sopas y Caldos			
0989	0989	Preparaciones Alimenticias, Nep	2475	2475	Maderas distintas de coníferas, en bruto y sin tratar
	09890	Demás no definidas en 0989 (Preparaciones Alimenticias, Nep)		24751	Maderas tropicales, distinta de coníferas, en bruto
	09891	Pastas alimenticias, incluso cocidas y rellenas		24752	Maderas distintas de coníferas, en bruto, otras
	09892	Productos animales comestibles, Nep			
	09893	Preparaciones para alimentación infantil acondicionadas para venta al por menor	2482	2482	Madera de coníferas, aserrada
			2483	2483	Madera de coníferas, aserrada, cortada, cepillada, etc.
	09894	Extracto de Malta	2484	2484	Maderas distintas de coníferas, aserrada
	09899	Otras preparaciones alimenticias			
1110	1110	Agua, hielo etc. y bebidas no alcohólicas	2485	2485	Maderas distintas de coníferas, aserrada, cortada, cepillada, etc.
	11101	Agua, sin azucarar, hielo, nieve	2515	2515	Pasta química de madera a la soda, blanqueada
	11102	Agua azucarada; bebidas no alcohólicas		25151	Pasta química de madera, de coníferas, blanqueada
1121	1121	Vino de uvas frescas		25152	Pasta química de madera, distinta de coníferas blanqueada
	11210	Demás no definido en 1121 (vinos de uvas frescas)			
	11211	Mosto de uva	2519	2519	Pastas semiquímicas
	11213	Vermut y similares		25191	Pastas de madera semi químicas
	11215	Vino Espumoso		25192	Otras pastas semi químicas
	11217	Otros vinos de uvas frescas	2631	2631	Algodón sin cardar ni pelnar
1123	1123	Cerveza etc. hecha de malta	2666	2666	Filamentos sintéticos retorcidos o cableados "tow"
1124	1124	Bebidas espirituosas			
	11240	Las Demás		26660	Demás no definidos en 2666 (Filamentos sintéticos retorcidos "tow")
	11241	Whisky		26661	Nalón, Filamentos sintéticos retorcidos "tow"
	11242	Bebidas espirituosas, vino de orujo de uva			
	11243	Preparaciones alcohólicas compuestas		26662	Políester, Filamentos sintéticos retorcidos retorcidos "tow"
	11244	Ron y Aguardiente de caña o tafia			
	11245	Gin y Ginebra		26663	Acrílicos, Filamentos sintéticos retorcidos "tow"
	11249	Bebidas espirituosas, bebidas destiladas, Nep			

SITC REV 3	Detalle	Producto	SITC REV 3	Detalle	Producto
	26669	Filamentos sintéticos retorcidos "tow", Nep		29259	Semillas, frutas y esporas, Nep
2671	2671	Hilados de fibras artificiales	2926	2926	Bulbos, plantas vivas de corte
	26710	Demás no definidos en 2671 (Hilados de fibras artificiales)		29261	Bulbos, tubérculos, etc.
	26711	Fibras artificiales de hilado sencillo, sin procesar	2927	29269	Otras plantas vivas de corte
	26712	Filamentos artificiales retorcidos "tow"		2927	Follaje y flores de corte
	26713	Hilados de fibras artificiales, de hilado sencillo	4111	29271	Flores de corta, yemas de flores
2681	2681	Lana, grasienda		29272	Otro follaje
	26811	Lana esquilada		4111	Grasa, aceite, de pescado y mamíferos marinos
	26819	Otra lana grasienda		41110	Demás no definido en 4111 (Grasa, aceite, de pescado y mamíferos marinos)
2687	2687	Lana, pelo animal, cardado		41111	Aceite de hígado de pescado, fracciones
	26871	Lana cardada		41112	Otra grasa, aceite, de pescado
	26873	Lana ("Tops"), otra lana peinada	4113	41113	Grasa, aceite, mamíferos marinos
	26877	Pelo animal, cardado, peinado		4113	Grasa y aceite animal, Nep
2690	2690	Ropa usada, textiles, trapos		41130	Demás no definida en 4113 (Grasa y aceite animal, Nep)
	26901	Ropa usada, en bulto		41131	Grasa de cerdo y ave sin fundir
	26902	Trapos ,Ropa usada, artículos textiles de vestir usados		41132	Otras grasas animales, etc.
2919	2919	Cabello humano, sin trabajar etc., para cepillos, semen de bovino etc.		41133	Estearina, aceite de manteca de cerdo, etc.
	29190	Demás no definido en 2919 (Cabello humano, sin trabajar etc., para cepillos, etc.)	41134	41134	Grasa de lana en bruto
	29191	Cabello humano, sin trabajar etc.	41135	41135	Grasa de lana y sustancias derivadas incluso la lanolina
	29192	Cerdas, cabello, para cepillos		41139	Grasas y aceites animales y sus fracciones, Nep
	29193	Tripas, vejigas, excepto de pescado	4211	4211	Aceite de soya y sus fracciones
	29194	Semen de Bovino		42111	Aceite de soya en bruto
	29195	Pieles y cueros de ave, etc.		42119	Aceite de soya y sus fracciones, refinado
	29196	Productos de pescado, etc. no aptos para consumo humano	4215	4215	Aceite de girasol, etc.
	29197	Esponjas naturales		42151	Aceites de girasol o cártamo, en bruto
	29198	Ambargris, algalia, almizcle, etc. (para fabricación de perfumes)	4217	42159	Aceites de girasol o cártamo, refinado
	29199	Productos animales, Nep		4217	Aceites de colza o mostaza
2925	2925	Semillas, etc. para siembra	4222	42171	Aceites de colza o mostaza, en bruto
	29250	Demás semillas no definidas en 2925 (Semillas, etc. para siembra)		42179	Aceites de colza o mostaza, refinado
	29251	Semilla de remolacha azucarera	4312	4222	Aceite de palma y sus fracciones
	29252	Semilla de otras plantas forrajeras		42221	Aceite de palma en bruto
	29253	Semillas de plantas de floración		42229	Aceite de palma y sus fracciones, refinado
	29254	Otras semillas de hortalizas		4312	Grasas, aceite, animal, vegetal parcialmente procesados
				43121	Grasas, aceite, animal parcialmente procesados
				43122	Grasas, aceite vegetal parcialmente procesados



## **Bibliografia**

**International Trade Center (ITC) UNCTAD/WTO**

**United Nations Statistical Division Trade Analysis System for Personal  
Computers. User's Guide**

**PC/TAS Trade Analysis System on Personal Computer. 1994-1998.**

**SITC3. CD-ROM ITC/UN Statistics Division**

### CAN: Destino y Dinamismo de las Exportaciones de Productos No Agroalimentarios

Principales socios comerciales

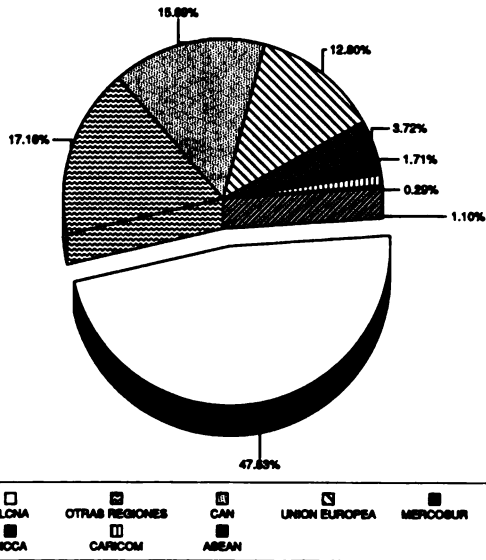

Total de exportaciones: 25,624.39 millones de US\$ en 1998

Crecimiento del Comercio

Porcentaje medio anual de 5 años

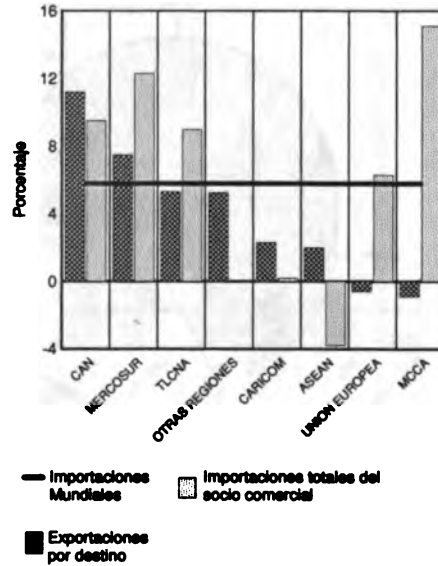

### CAN: Destino y Dinamismo de las Exportaciones de Productos Agroalimentarios

Principales socios comerciales

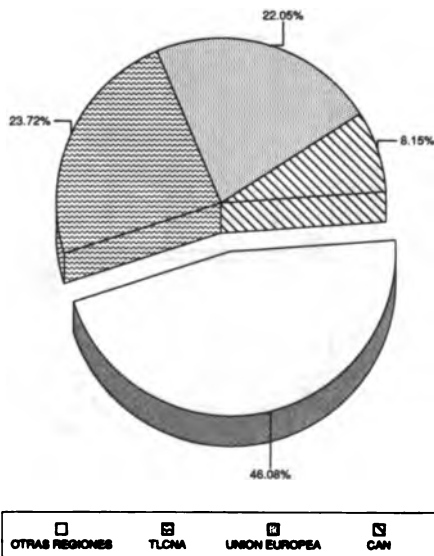

Total de exportaciones: 13,368.12 millones de US\$ en 1998

Crecimiento del Comercio

Porcentaje medio anual de 5 años

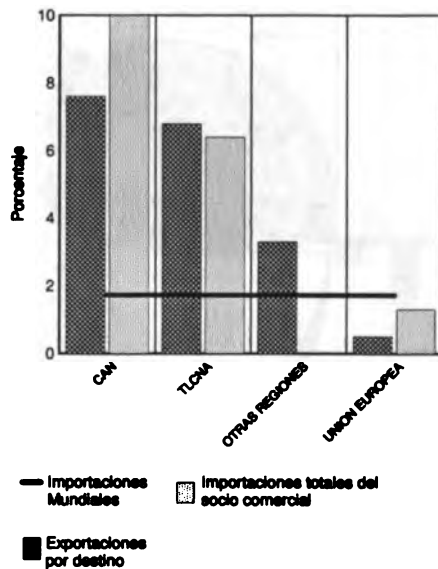

## CAN: Destino y Dinamismo de las Exportaciones de Alimentos

Principales socios comerciales

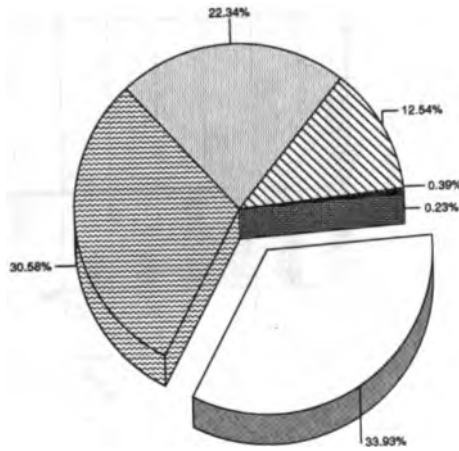

Total de exportaciones: 8,266.28 millones de US\$ en 1998

Crecimiento del Comercio

Porcentaje medio anual de 5 años

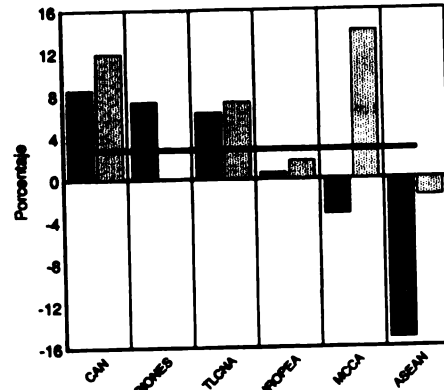

## CAN: Destino y Dinamismo de las Exportaciones de Café, sin tostar

Principales socios comerciales

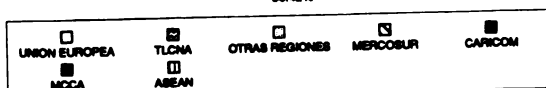
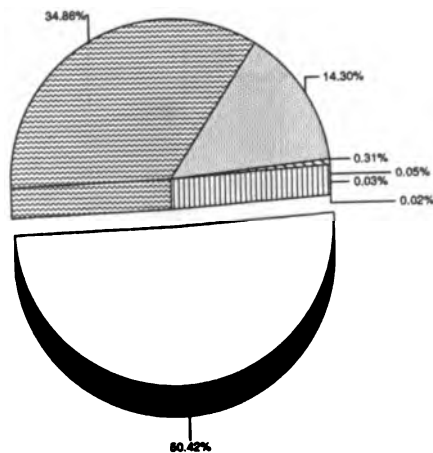

Total de exportaciones: 2,285.10 millones de US\$ en 1998

Crecimiento del Comercio

Porcentaje medio anual de 5 años

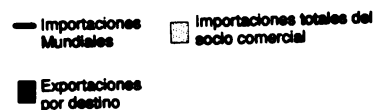
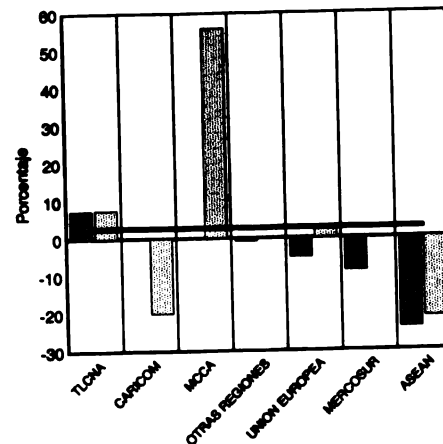

### CAN: Destino y Dinamismo de las Exportaciones de Bananos, frescos o secos

Principales socios comerciales

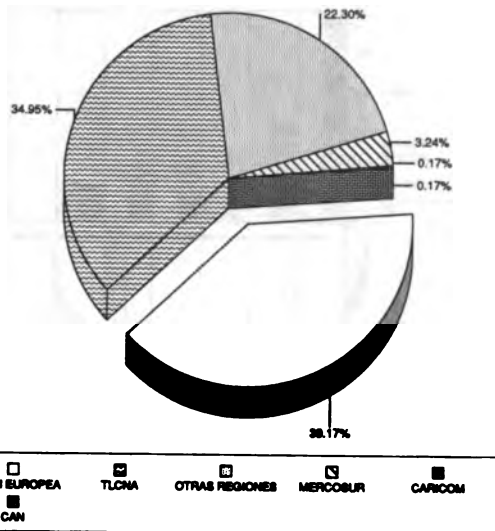

Total de exportaciones: 1,571.27 millones de US\$ en 1998

Crecimiento del Comercio

Porcentaje medio anual de 5 años

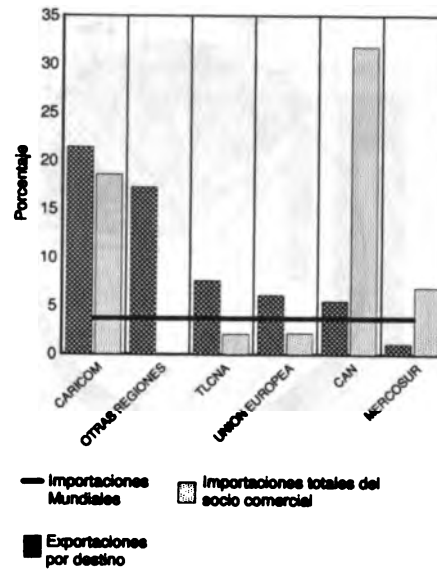

### CAN: Destino y Dinamismo de las Exportaciones de Crustáceos Congelados

Principales socios comerciales

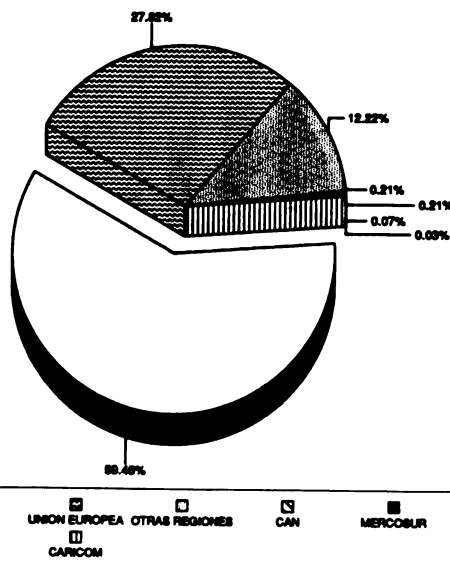

Total de exportaciones: 1,057.81 millones de US\$ en 1998

Crecimiento del Comercio

Porcentaje medio anual de 5 años

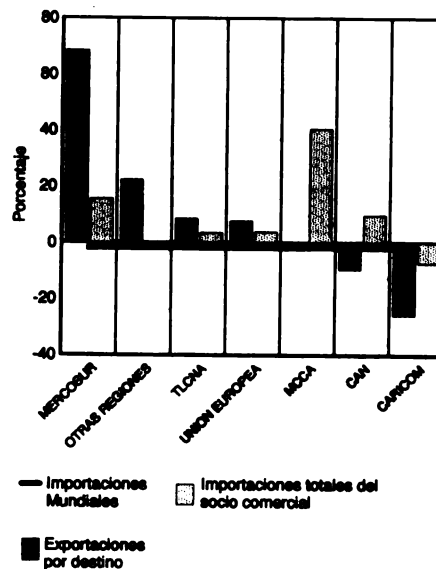

### CAN: Destino y Dinamismo de las Exportaciones de Materias Primas Agropecuarias

Principales socios comerciales

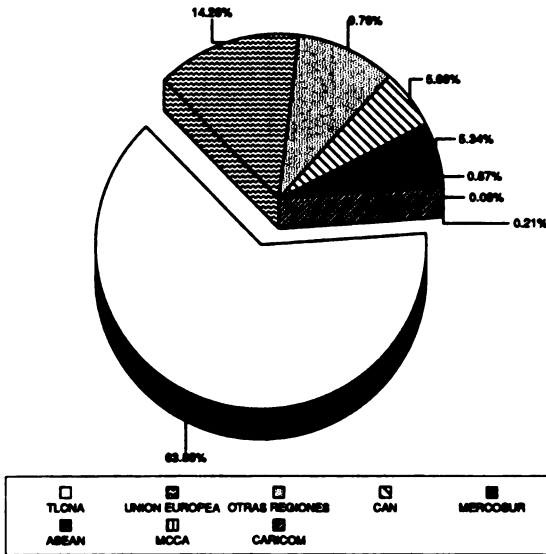

Total de exportaciones: 1,007.46 millones de US\$ en 1998

Crecimiento del Comercio

Porcentaje medio anual de 5 años

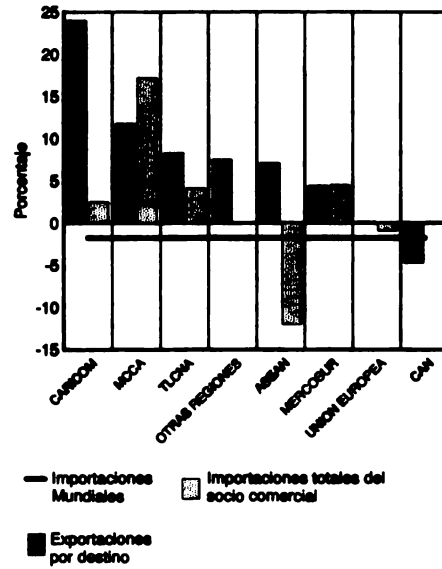

### CAN: Destino y Dinamismo de las Exportaciones de Follaje y Flores de Corta

Principales socios comerciales

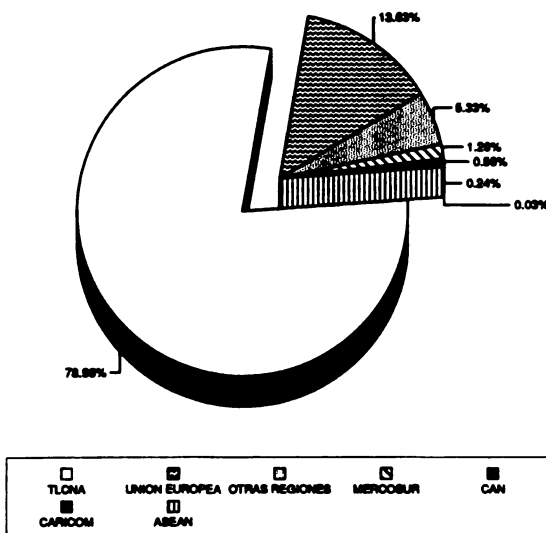

Total de exportaciones: 708.69 millones de US\$ en 1998

Crecimiento del Comercio

Porcentaje medio anual de 5 años

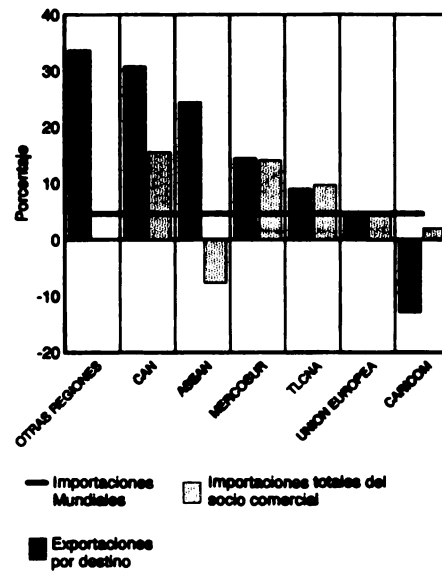

### CAN: Destino y Dinamismo de las Exportaciones de Harina, etc. de Carne o Pescado para Animales

Principales socios comerciales

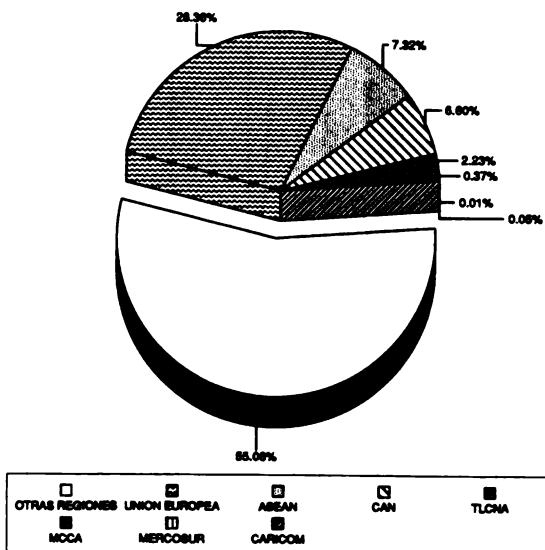

Total de exportaciones: 412.06 millones de US\$ en 1998

Crecimiento del Comercio

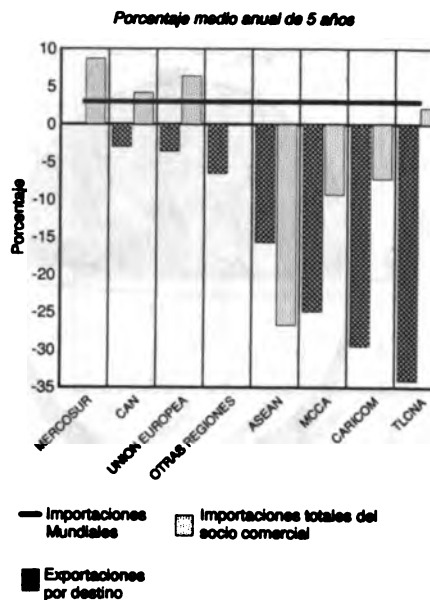

### CAN: Destino y Dinamismo de las Exportaciones de Pescado, preparado o preservado, Nep

Principales socios comerciales

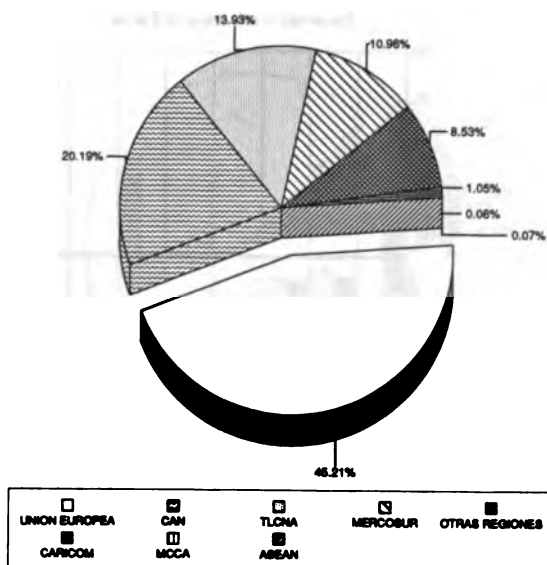

Total de exportaciones: 350.08 millones de US\$ en 1998

Crecimiento del Comercio

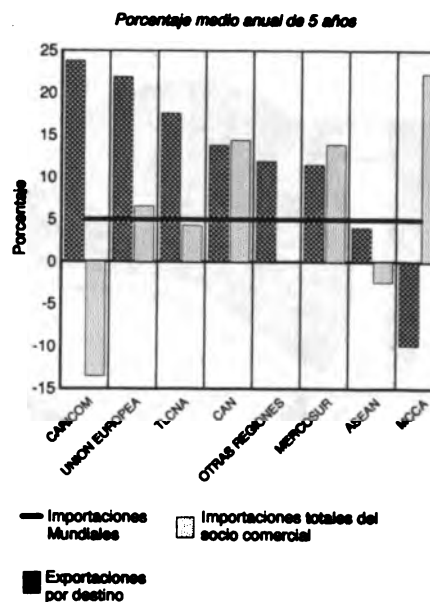

### CAN: Destino y Dinamismo de las Exportaciones de Azúcar, de Caña o Remolacha, en bruto

Principales socios comerciales

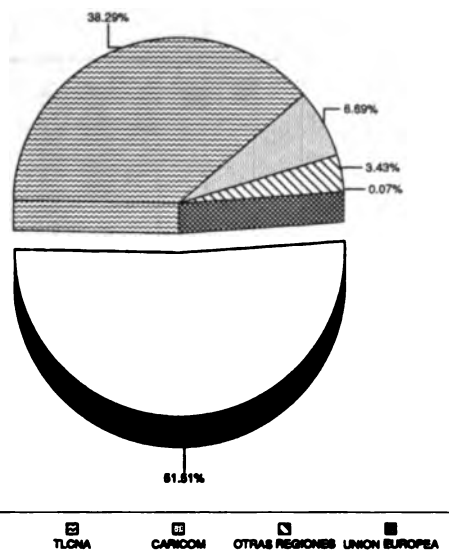

Total de exportaciones: 226.78 millones de US\$ en 1998

Crecimiento del Comercio

Porcentaje medio anual de 5 años

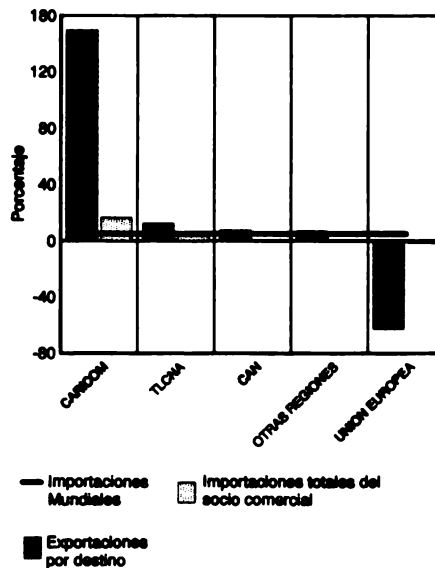

### CAN: Destino y Dinamismo de las Exportaciones de Extractos, etc. de Café

Principales socios comerciales

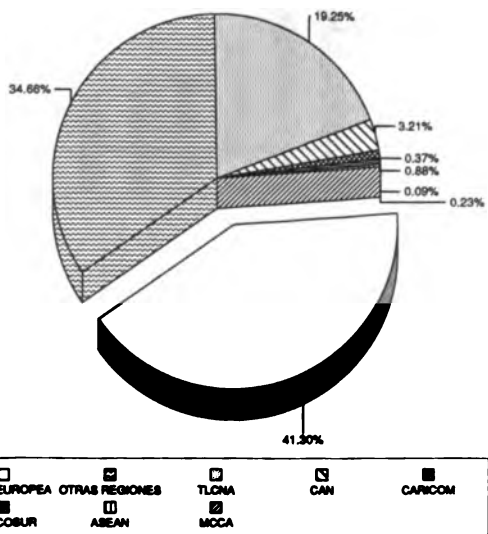

Total de exportaciones: 186.87 millones de US\$ en 1998

Crecimiento del Comercio

Porcentaje medio anual de 5 años

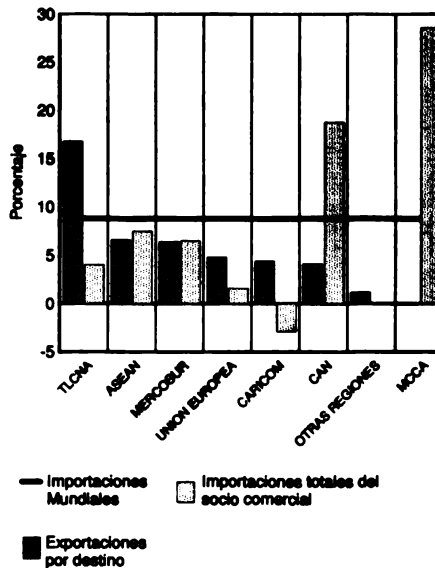

## CAN: Destino y Dinamismo de las Exportaciones de Cigarrillos

Principales socios comerciales

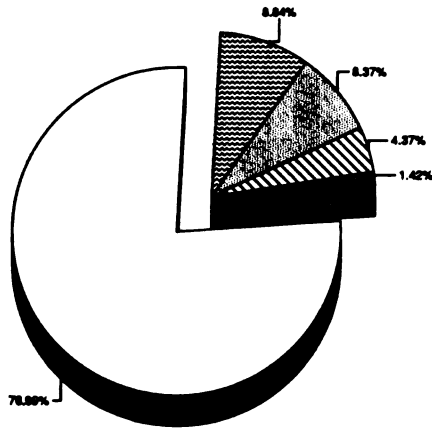

Total de exportaciones: 154.88 millones de US\$ en 1998

Crecimiento del Comercio

Porcentaje medio anual de 5 años

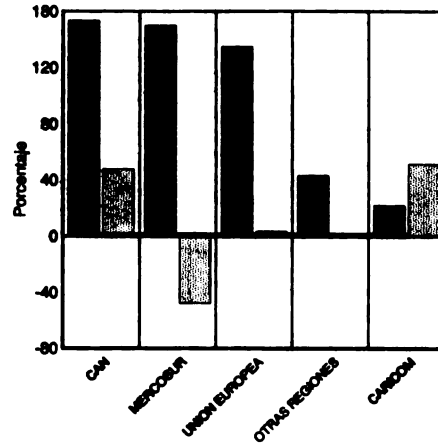

## CAN: Destino y Dinamismo de las Exportaciones de Otro Azúcar de Caña o Remolacha

Principales socios comerciales

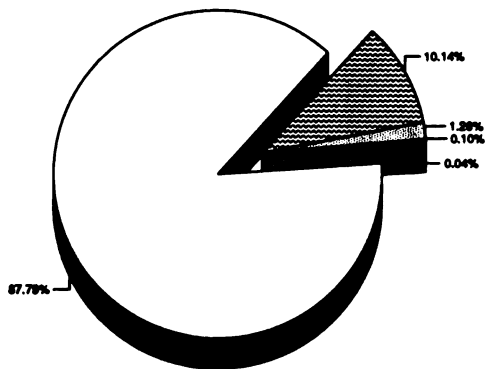

Total de exportaciones: 124.23 millones de US\$ en 1998

Crecimiento del Comercio

Porcentaje medio anual de 5 años

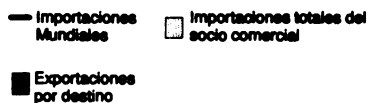
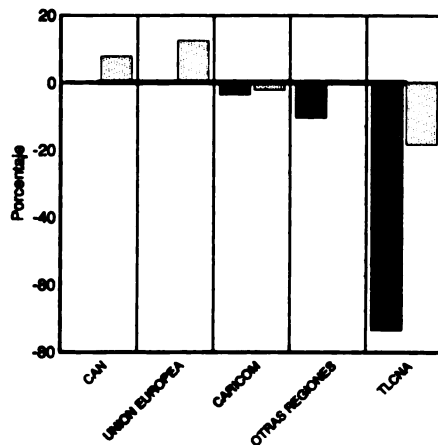



### CARICOM: Destino y Dinamismo de las Exportaciones de Productos No Agroalimentarios

Principales socios comerciales

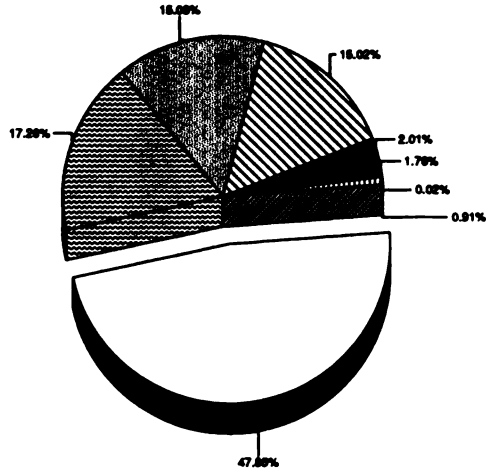

Total de exportaciones: 3,961.61 millones de US\$ en 1997

Crecimiento del Comercio

Porcentaje medio anual de 5 años

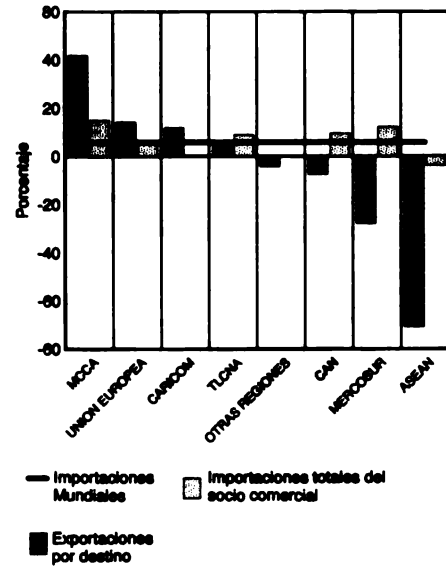

### CARICOM: Destino y Dinamismo de las Exportaciones de Productos Agroalimentarios

Principales socios comerciales

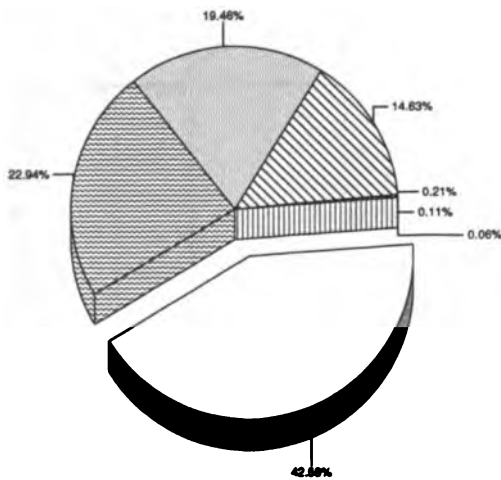

Total de exportaciones: 922.22 millones de US\$ en 1997

Crecimiento del Comercio

Porcentaje medio anual de 5 años

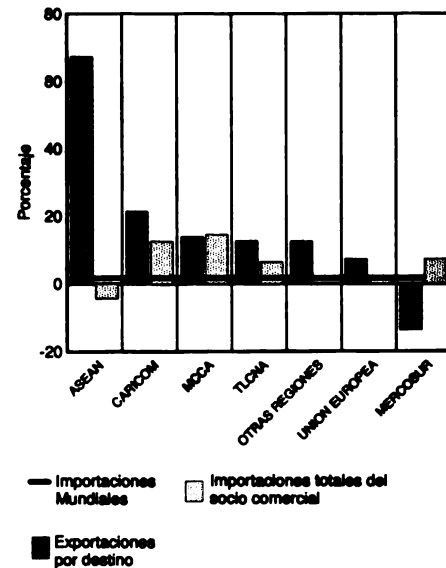

## CARICOM: Destino y Dinamismo de las Exportaciones de Alimentos

Principales socios comerciales

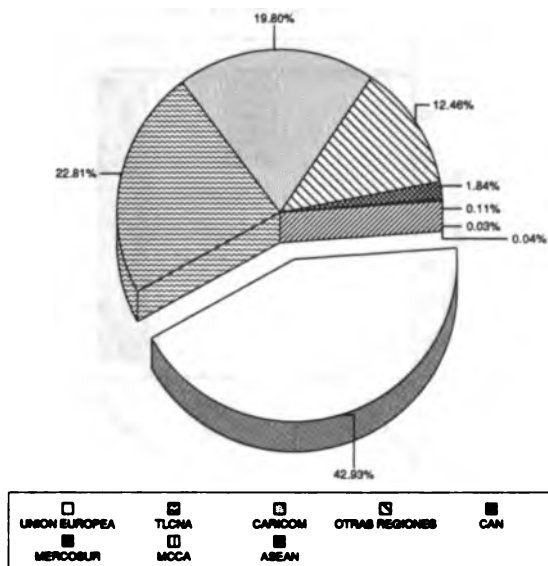

Total de exportaciones: 904.78 millones de US\$ en 1997

Crecimiento del Comercio

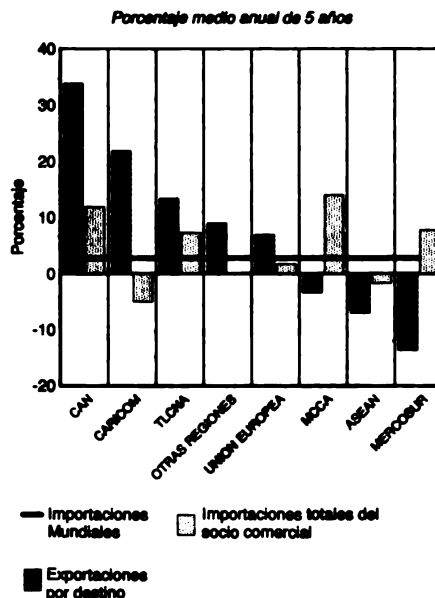

## CARICOM: Destino y Dinamismo de las Exportaciones de Azúcar, de Caña o Remolacha, en bruto

Principales socios comerciales

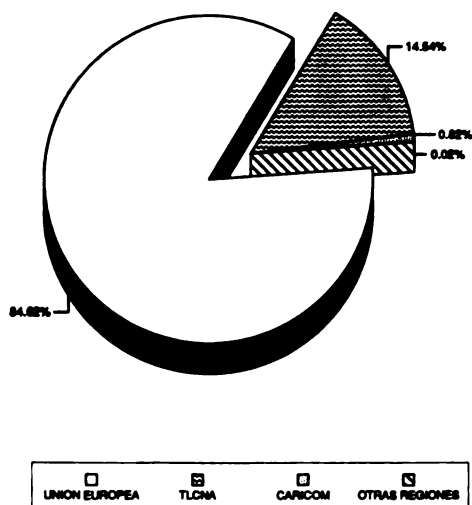

Total de exportaciones: 222.83 millones de US\$ en 1997

Crecimiento del Comercio

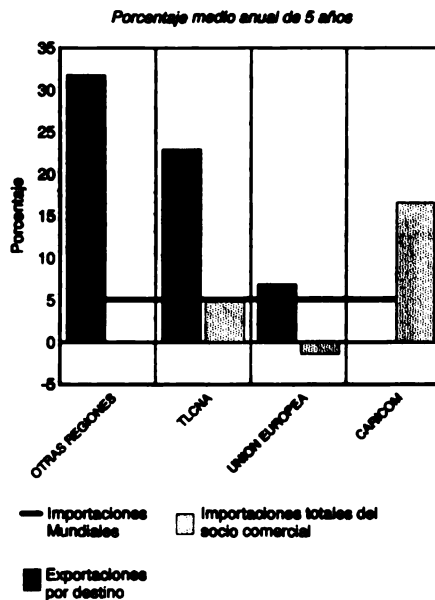

## CARICOM: Destino y Dinamismo de las Exportaciones de Bananos, frescos o secos

Principales socios comerciales

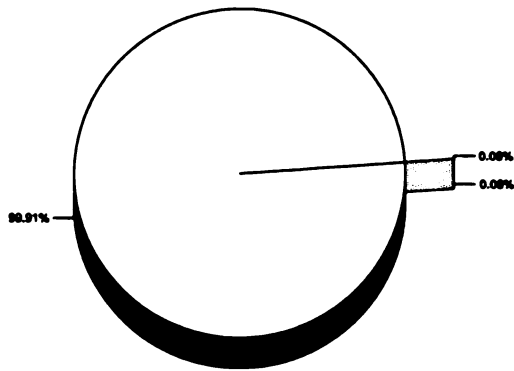

UNION EUROPEA OTRAS REGIONES TLCNA

Total de exportaciones: 81.62 millones de US\$ en 1997

Crecimiento del Comercio

Porcentaje medio anual de 5 años

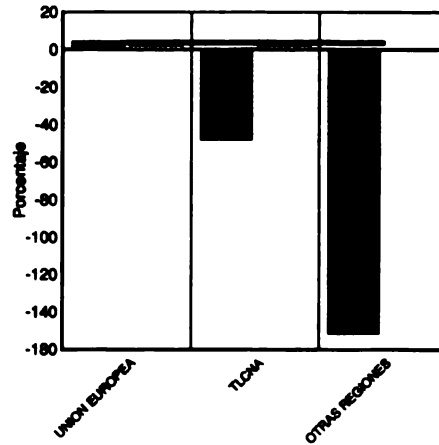

Importaciones Mundiales Importaciones totales del socio comercial Exportaciones por destino

## CARICOM: Destino y Dinamismo de las Exportaciones de Bebidas Espirituosas

Principales socios comerciales

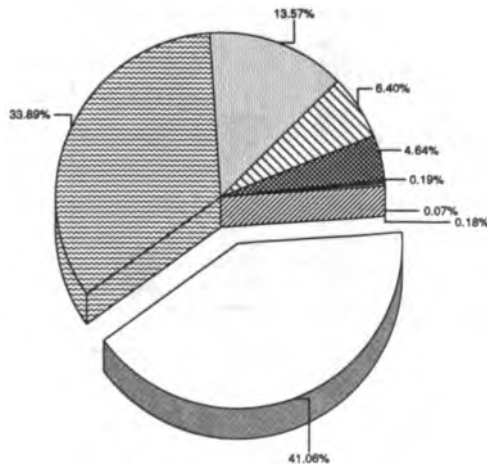

UNION EUROPEA TLCNA OTRAS REGIONES CARICOM CAN MERCOSUR ASEAN MCCA

Total de exportaciones: 67.18 millones de US\$ en 1997

Crecimiento del Comercio

Porcentaje medio anual de 5 años

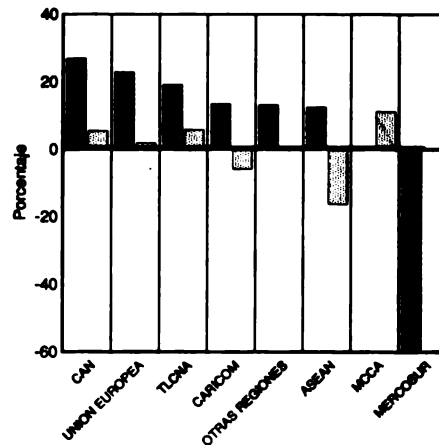

Importaciones Mundiales Importaciones totales del socio comercial Exportaciones por destino

## CARICOM: Destino y Dinamismo de las Exportaciones de *Crustáceos Congelados*

Principales socios comerciales

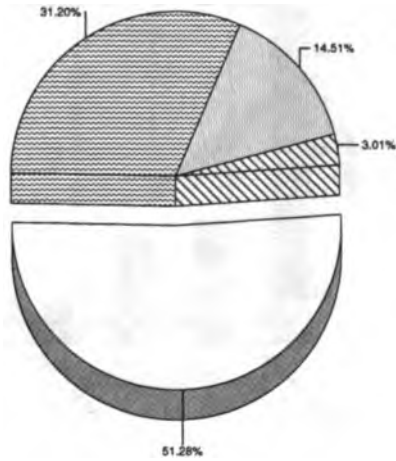

Total de exportaciones: 65.63 millones de US\$ en 1997

Crecimiento del Comercio

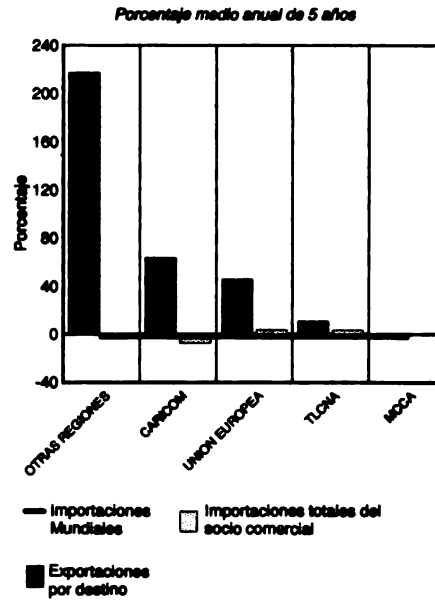

## CARICOM: Destino y Dinamismo de las Exportaciones de *Bebidas No Alcohólicas, Nep*

Principales socios comerciales

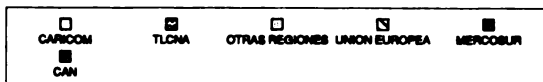
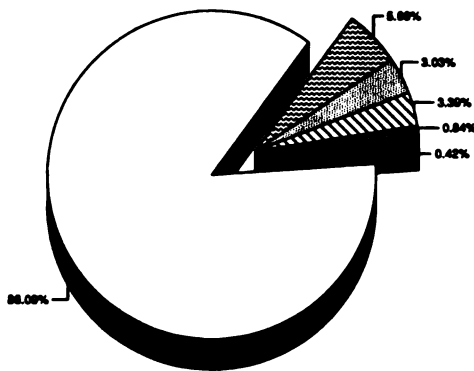

Total de exportaciones: 48.08 millones de US\$ en 1997

Crecimiento del Comercio

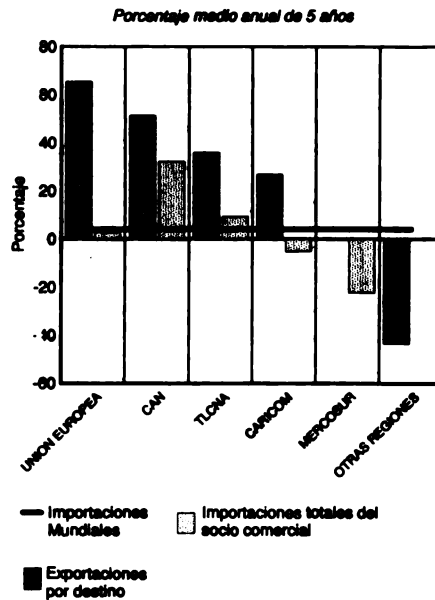

## CARICOM: Destino y Dinamismo de las Exportaciones de Preparaciones Alimenticias, Nep

Principales socios comerciales

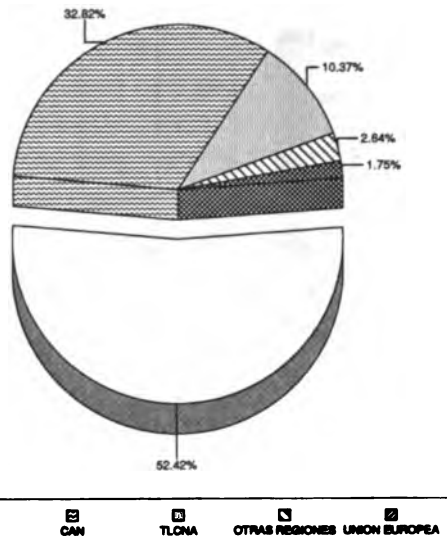

Total de exportaciones: 35.45 millones de US\$ en 1997

Crecimiento del Comercio

Porcentaje medio anual de 5 años

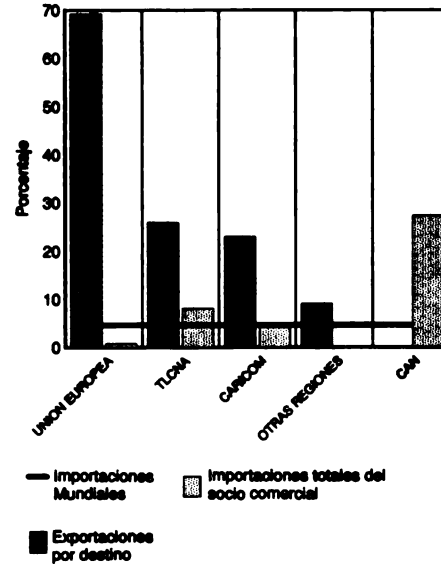

## CARICOM: Destino y Dinamismo de las Exportaciones de Jugo de Naranja

Principales socios comerciales

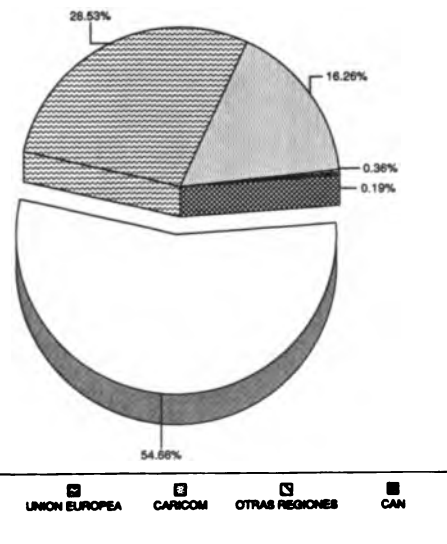

Total de exportaciones: 35.25 millones de US\$ en 1997

Crecimiento del Comercio

Porcentaje medio anual de 5 años

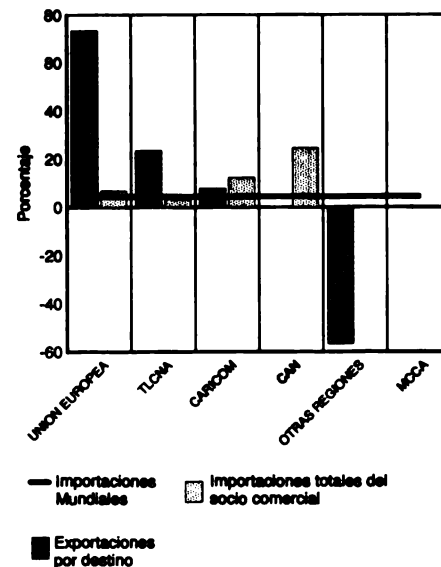

## CARICOM: Destino y Dinamismo de las Exportaciones de *Café, sin tostar*

Principales socios comerciales

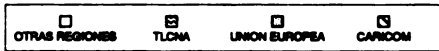
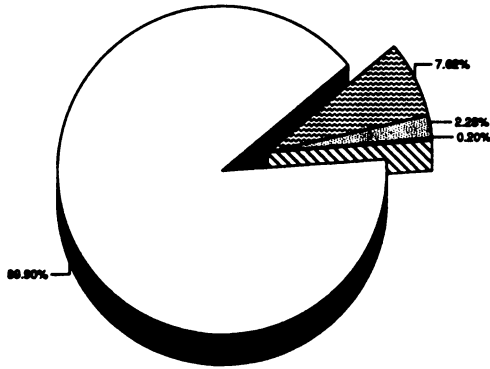

Total de exportaciones: 34.08 millones de US\$ en 1997

Crecimiento del Comercio

Porcentaje medio anual de 5 años

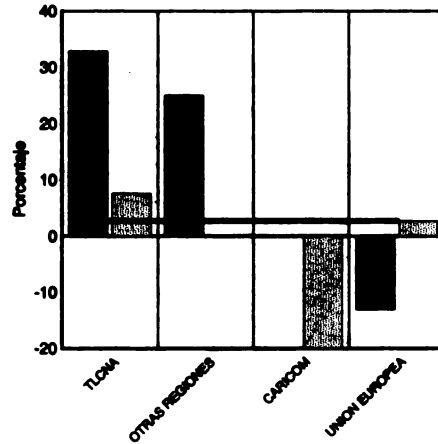

## CARICOM: Destino y Dinamismo de las Exportaciones de *Panes y Productos Horneados*

Principales socios comerciales

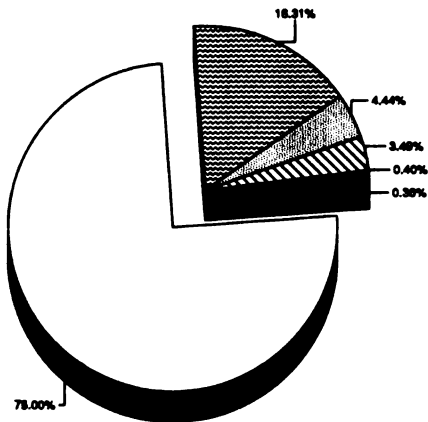

Total de exportaciones: 22.45 millones de US\$ en 1997

Crecimiento del Comercio

Porcentaje medio anual de 5 años

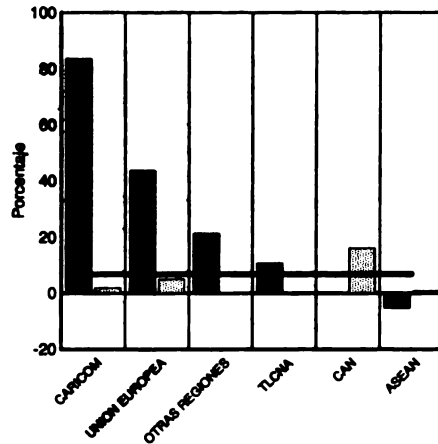

### CARICOM: Destino y Dinamismo de las Exportaciones de Materias Primas Agropecuarias

Principales socios comerciales

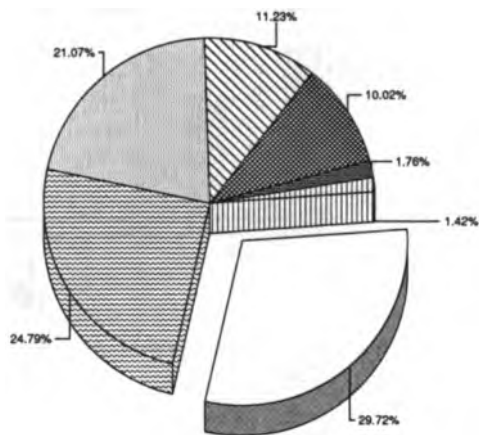

Total de exportaciones: 17.44 millones de US\$ en 1997

Crecimiento del Comercio

Porcentaje medio anual de 5 años

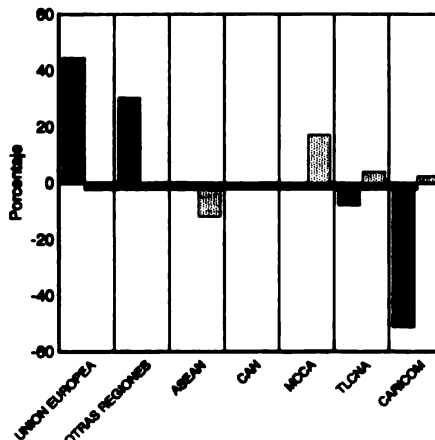

### CARICOM: Destino y Dinamismo de las Exportaciones de Cerveza etc. de Malta

Principales socios comerciales

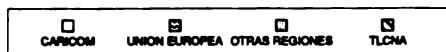
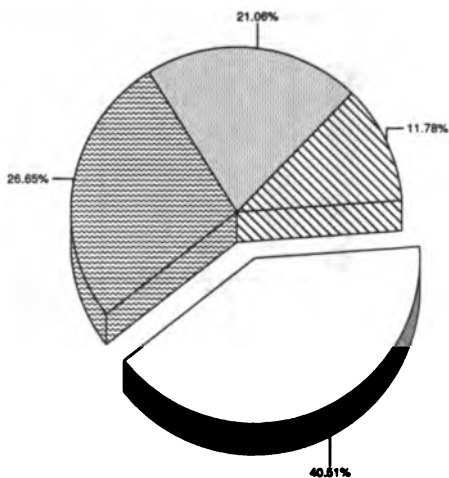

Total de exportaciones: 8.79 millones de US\$ en 1997

Crecimiento del Comercio

Porcentaje medio anual de 5 años

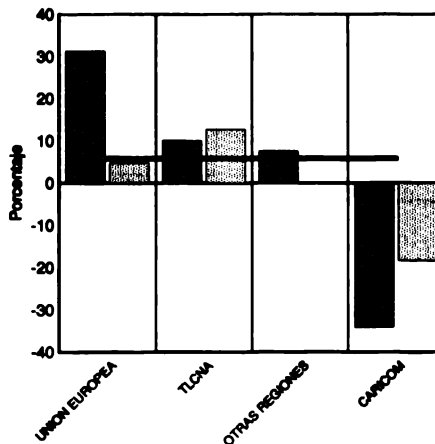

## MCCA: Destino y Dinamismo de las Exportaciones de Productos Agroalimentarios

Principales socios comerciales

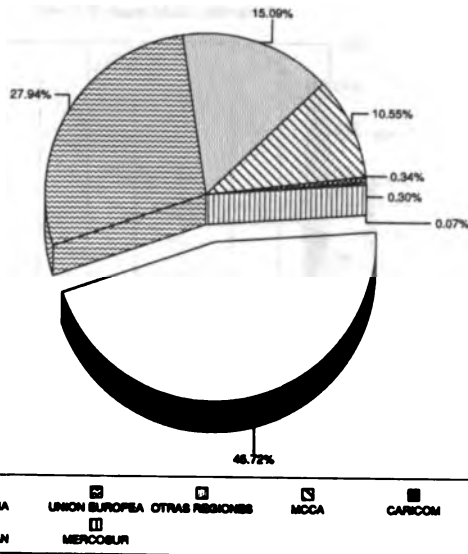

Total de exportaciones: 5,824.20 millones de US\$ en 1998

Crecimiento del Comercio

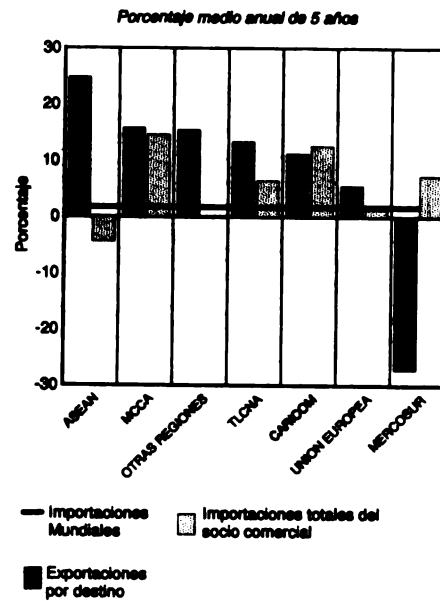

## MCCA: Destino y Dinamismo de las Exportaciones de Alimentos

Principales socios comerciales

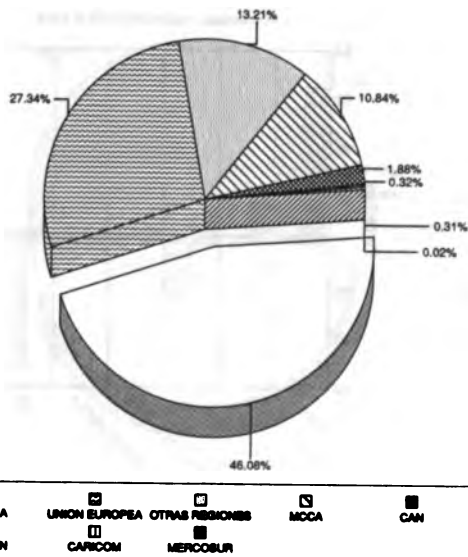

Total de exportaciones: 5,458.72 millones de US\$ en 1998

Crecimiento del Comercio

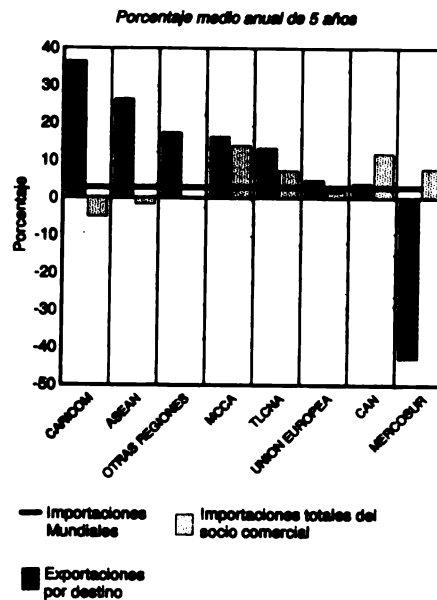



### MCCA: Destino y Dinamismo de las Exportaciones de Productos No Agroalimentarios

Principales socios comerciales

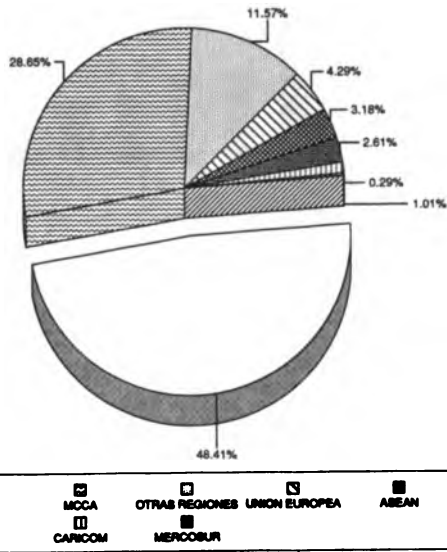

Total de exportaciones: 4,885.82 millones de US\$ en 1998

Crecimiento del Comercio

Porcentaje medio anual de 5 años

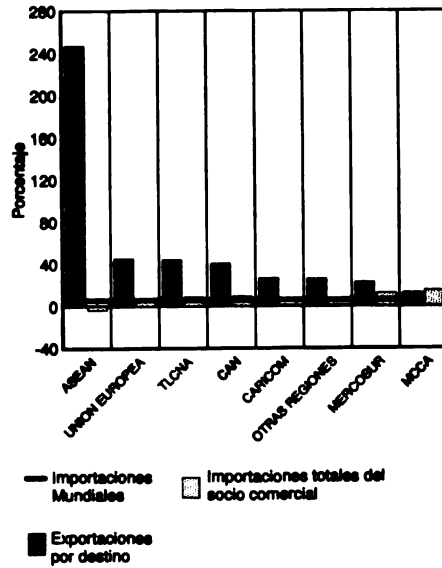

### MCCA: Destino y Dinamismo de las Exportaciones de Café, sin tostar

Principales socios comerciales

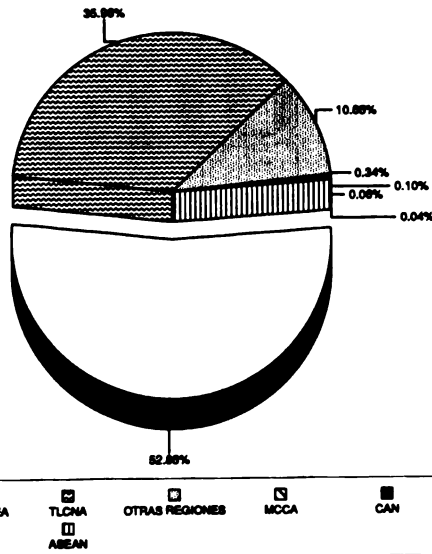

Total de exportaciones: 1,518.59 millones de US\$ en 1998

Crecimiento del Comercio

Porcentaje medio anual de 5 años

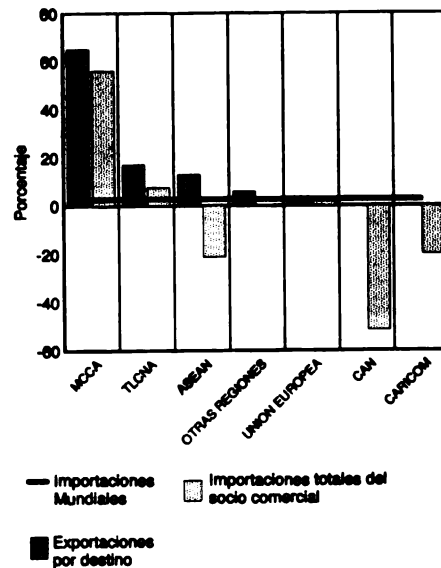

### MCCA: Destino y Dinamismo de las Exportaciones de Bananos, frescos o secos

Principales socios comerciales

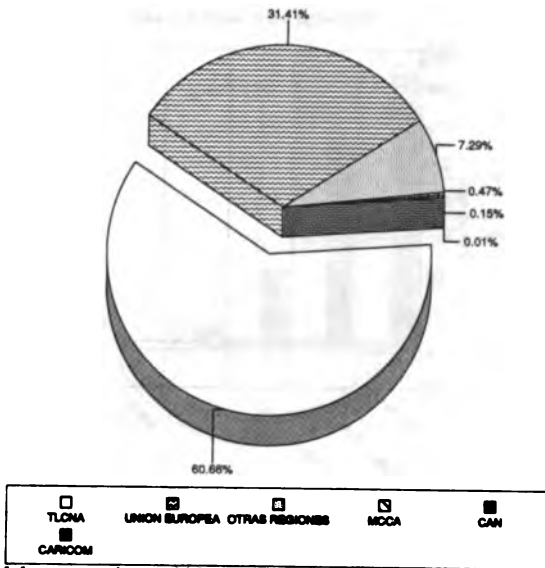

Total de exportaciones: 995.17 millones de US\$ en 1998

Crecimiento del Comercio

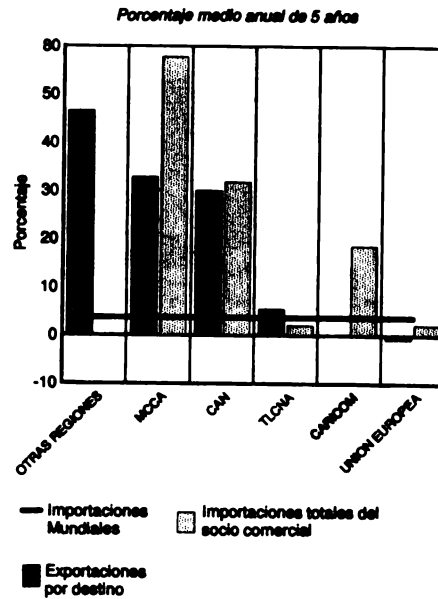

### MCCA: Destino y Dinamismo de las Exportaciones de Azúcar, de Caña o Remolacha, en bruto

Principales socios comerciales

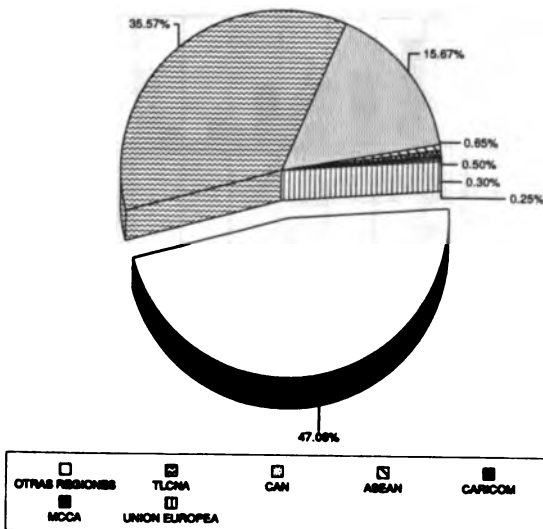

Total de exportaciones: 466.23 millones de US\$ en 1998

Crecimiento del Comercio

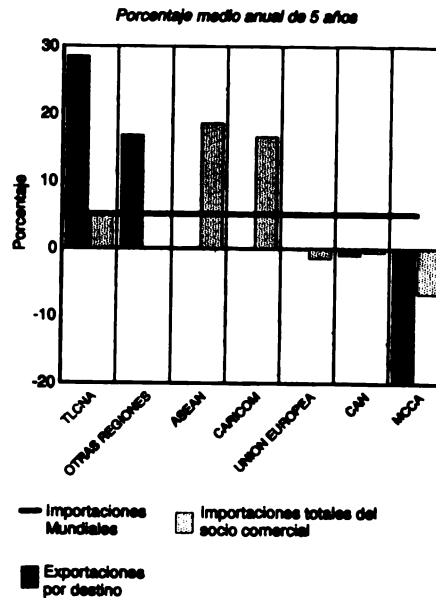

### MCCA: Destino y Dinamismo de las Exportaciones de Extractos, etc. de Café

Principales socios comerciales

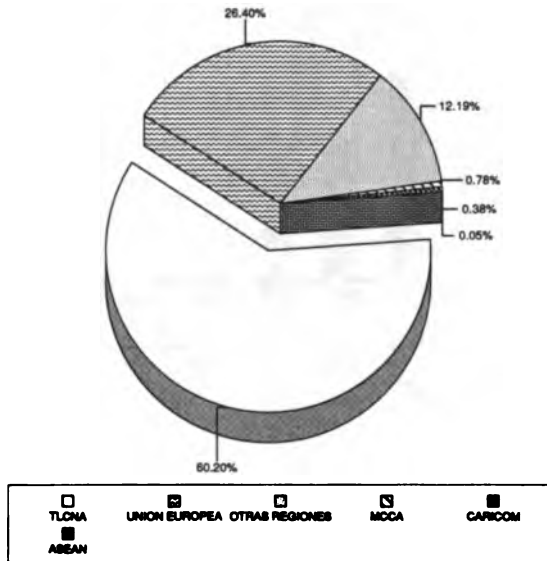

Total de exportaciones: 400.66 millones de US\$ en 1998

Crecimiento del Comercio

Porcentaje medio anual de 5 años

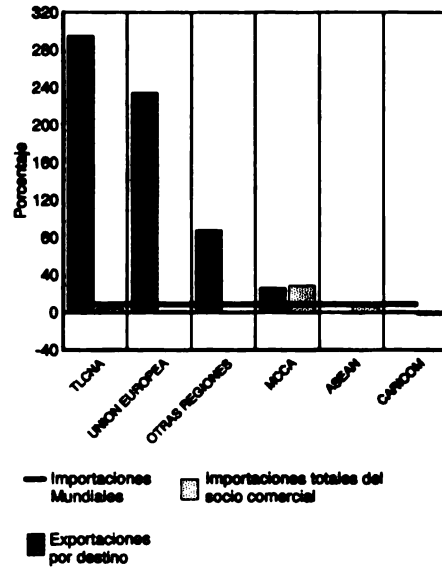

### MCCA: Destino y Dinamismo de las Exportaciones de Materias Primas Agropecuarias

Principales socios comerciales

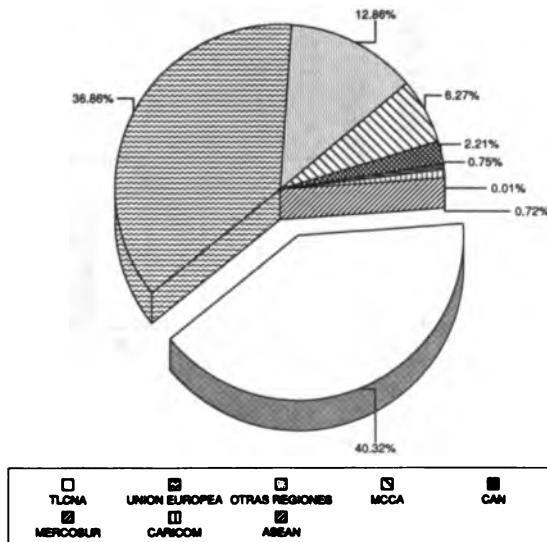

Total de exportaciones: 365.86 millones de US\$ en 1998

Crecimiento del Comercio

Porcentaje medio anual de 5 años

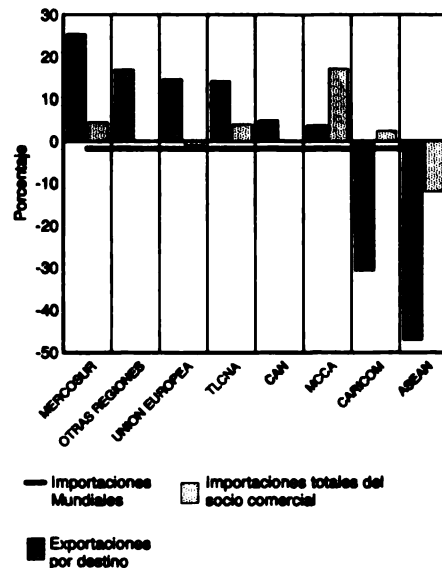

## MCCA: Destino y Dinamismo de las Exportaciones de Frutas, frescas o secas, Nep

Principales socios comerciales

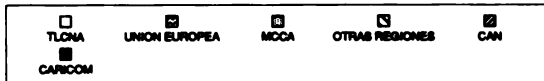
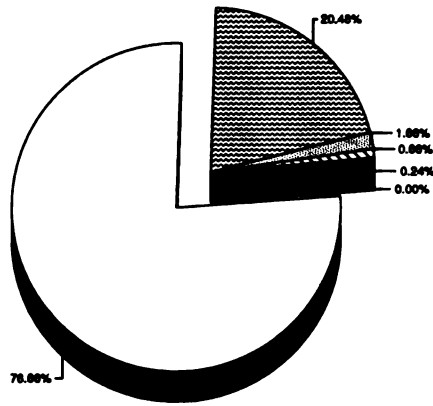

Total de exportaciones: 263.95 millones de US\$ en 1998

Crecimiento del Comercio

Porcentaje medio anual de 5 años

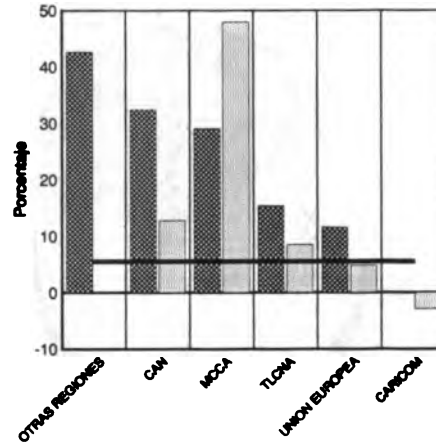

## MCCA: Destino y Dinamismo de las Exportaciones de Crustáceos Congelados

Principales socios comerciales

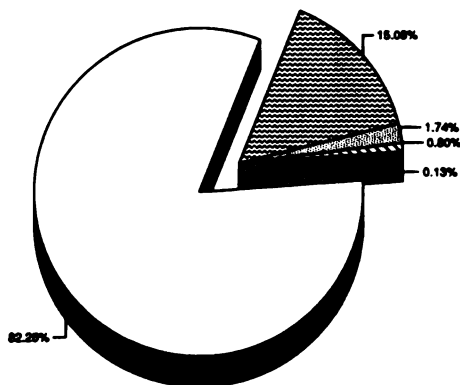

Total de exportaciones: 225.94 millones de US\$ en 1998

Crecimiento del Comercio

Porcentaje medio anual de 5 años

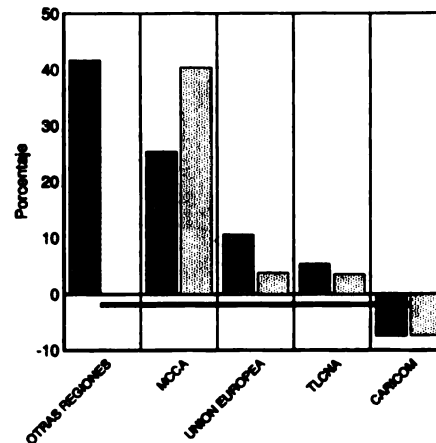

### MCCA: Destino y Dinamismo de las Exportaciones de Follaje y Flores de Corta

Principales socios comerciales

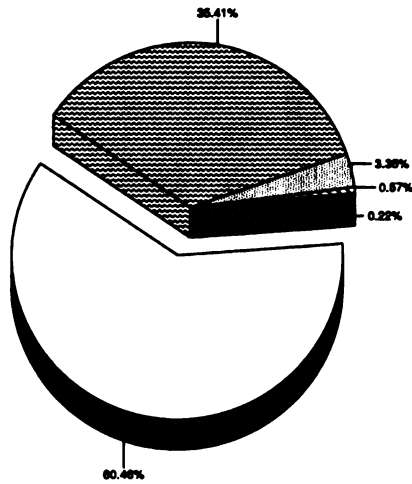

UNION EUROPEA TLCA OTRAS REGIONES MCCA CAN  
 Total de exportaciones: 102.99 millones de US\$ en 1998

Crecimiento del Comercio

Porcentaje medio anual de 5 años

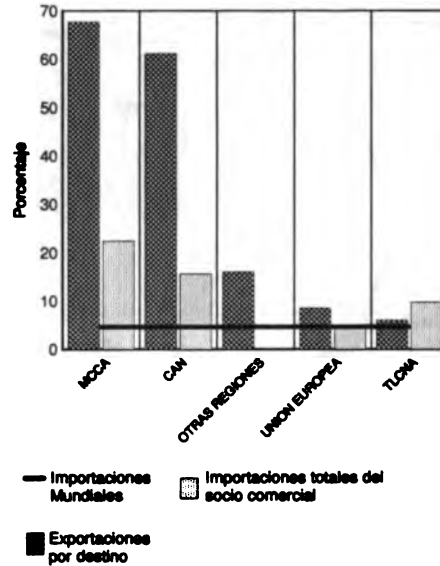

### MCCA: Destino y Dinamismo de las Exportaciones de Preparaciones Alimenticias, Nep

Principales socios comerciales

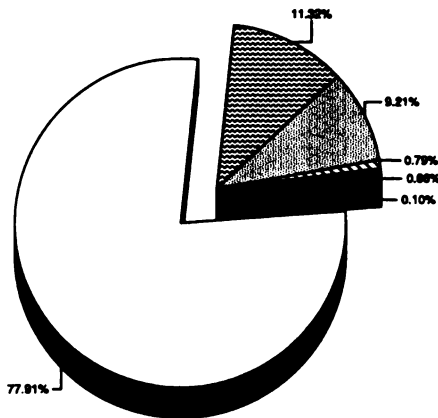

MCCA TLCA OTRAS REGIONES CARICOM UNION EUROPEA CAN  
 Total de exportaciones: 97.09 millones de US\$ en 1998

Crecimiento del Comercio

Porcentaje medio anual de 5 años

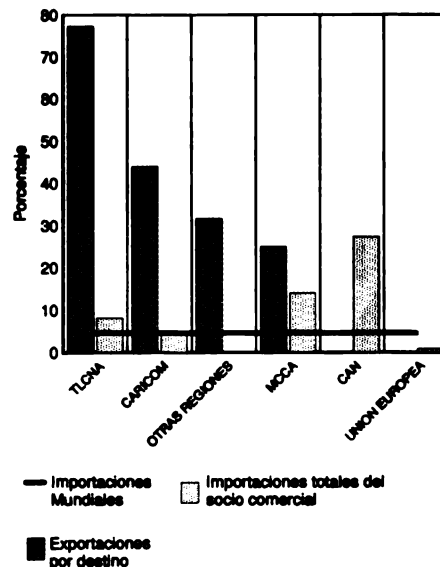

### MCCA: Destino y Dinamismo de las Exportaciones de Especias, excluye Pimienta

Principales socios comerciales

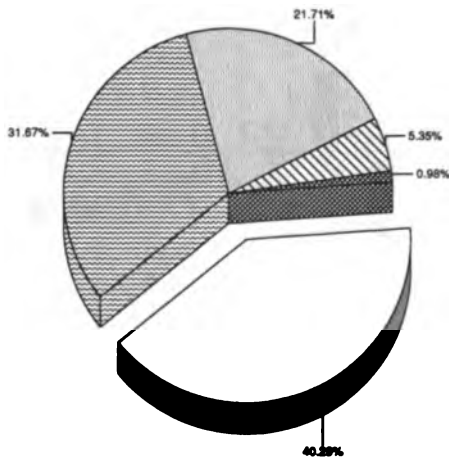

Total de exportaciones: 90.52 millones de US\$ en 1998

Crecimiento del Comercio

Porcentaje medio anual de 5 años

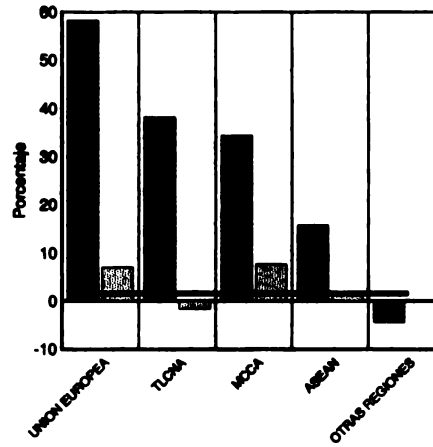

### MCCA: Destino y Dinamismo de las Exportaciones de Materias de Origen Animal

Principales socios comerciales

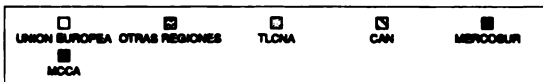
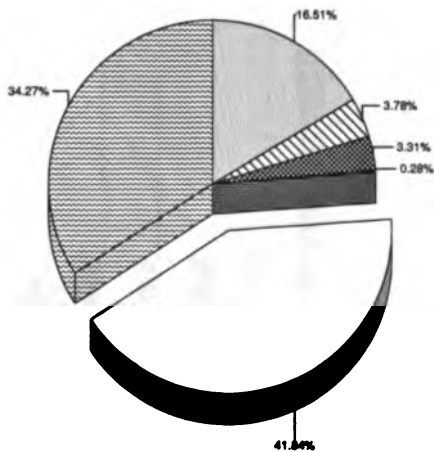

Total de exportaciones: 76.00 millones de US\$ en 1998

Crecimiento del Comercio

Porcentaje medio anual de 5 años

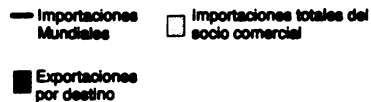
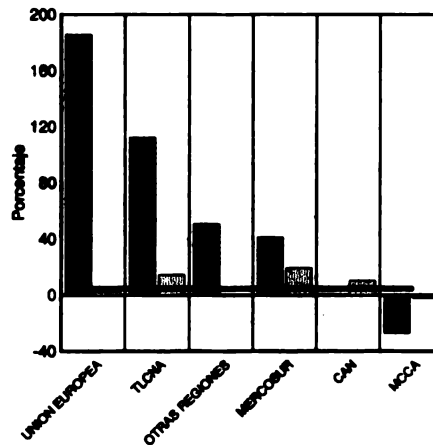

## MERCOSUR: Destino y Dinamismo de las Exportaciones de Productos No Agroalimentarios

Principales socios comerciales

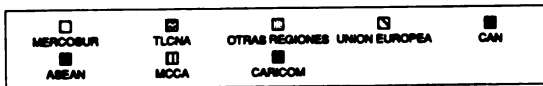
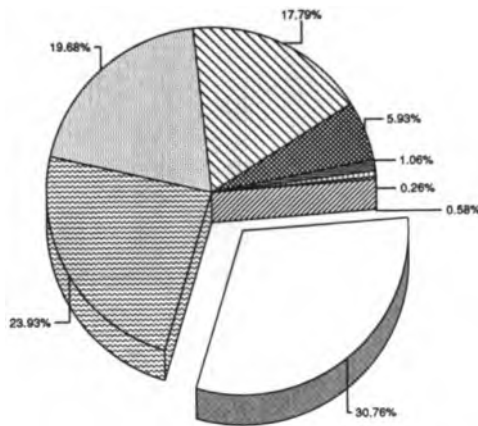

Total de exportaciones: 47,108.52 millones de US\$ en 1998

Crecimiento del Comercio

Porcentaje medio anual de 5 años

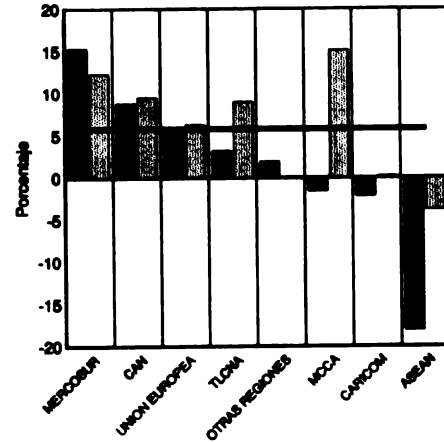

## MERCOSUR: Destino y Dinamismo de las Exportaciones de Productos Agroalimentarios

Principales socios comerciales

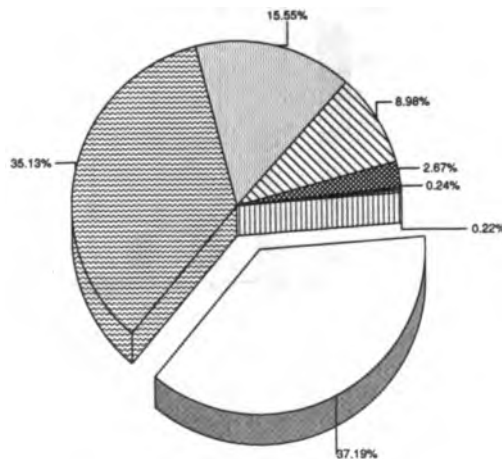

Total de exportaciones: 32,100.94 millones de US\$ en 1998

Crecimiento del Comercio

Porcentaje medio anual de 5 años

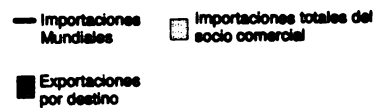
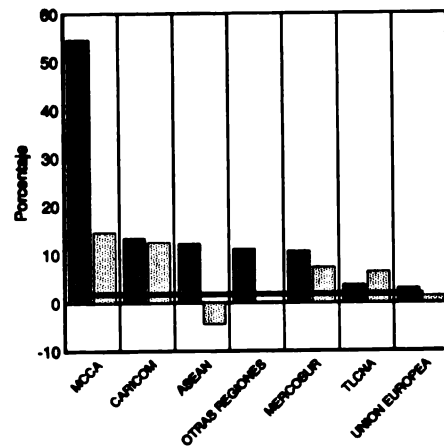

## MERCOSUR: Destino y Dinamismo de las Exportaciones de Alimentos

Principales socios comerciales

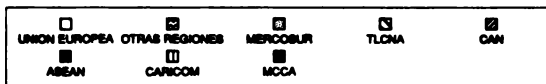
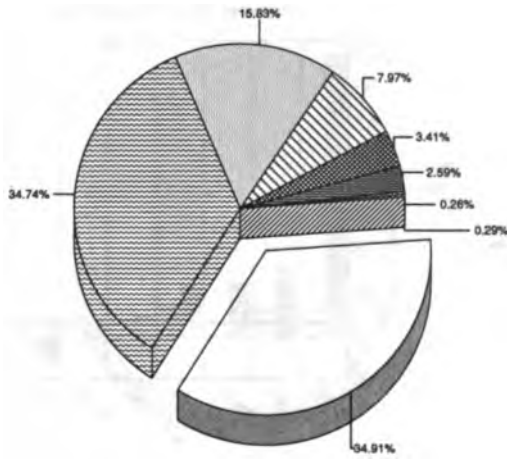

Total de exportaciones: 29,530.33 millones de US\$ en 1998

Crecimiento del Comercio

Porcentaje medio anual de 5 años

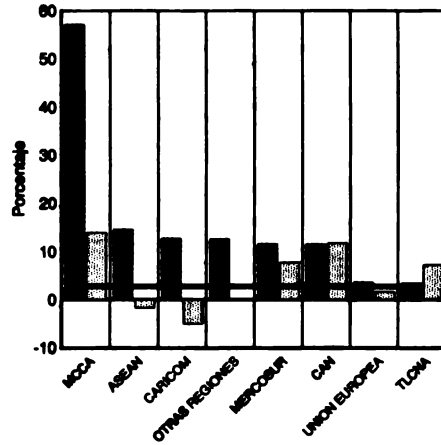

## MERCOSUR: Destino y Dinamismo de las Exportaciones de Tortas y Residuos Oleaginosos

Principales socios comerciales

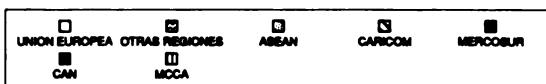
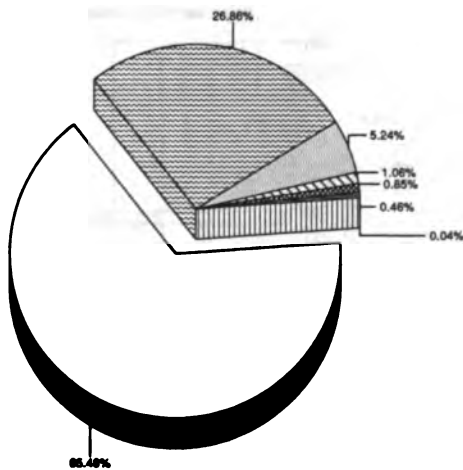

Total de exportaciones: 3,622.60 millones de US\$ en 1998

Crecimiento del Comercio

Porcentaje medio anual de 5 años

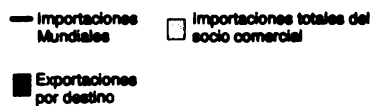
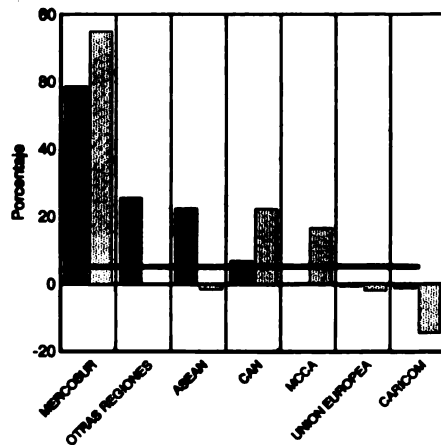



## MERCOSUR: Destino y Dinamismo de las Exportaciones de Soya en Grano

Principales socios comerciales

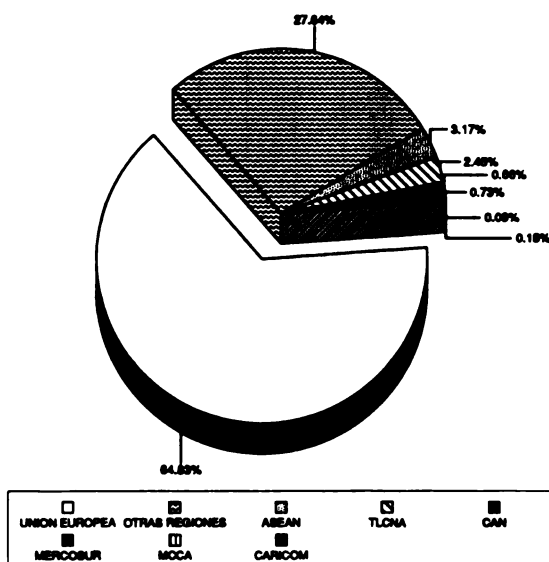

Total de exportaciones: 2,818.46 millones de US\$ en 1998

Crecimiento del Comercio

Porcentaje medio anual de 5 años

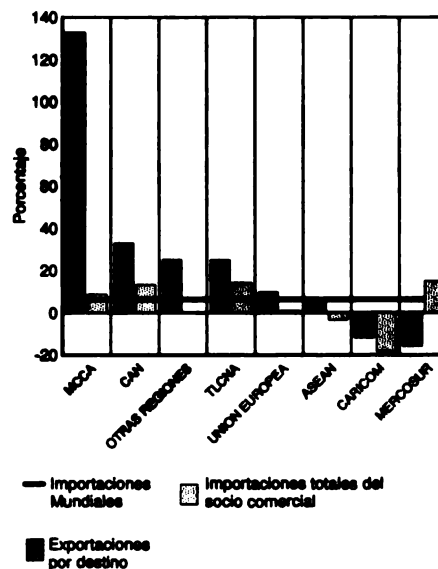

## MERCOSUR: Destino y Dinamismo de las Exportaciones de Materias Primas Agropecuarias

Principales socios comerciales

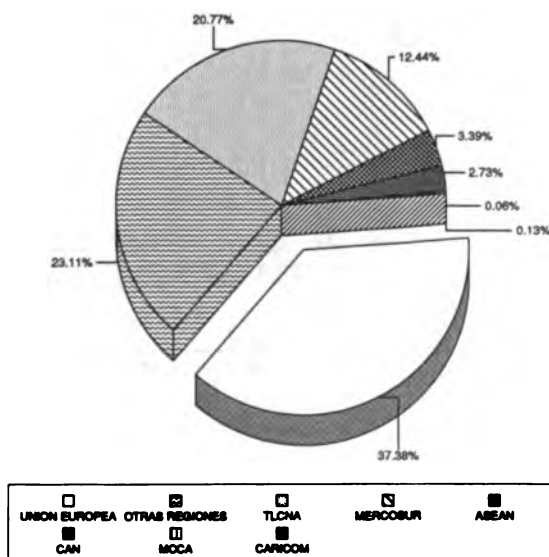

Total de exportaciones: 2,684.29 millones de US\$ en 1998

Crecimiento del Comercio

Porcentaje medio anual de 5 años

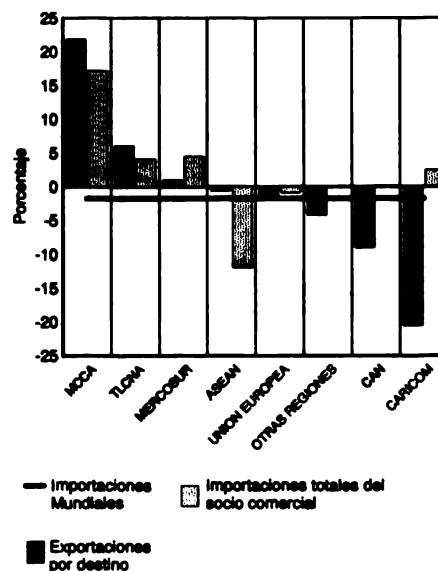

## MERCOSUR: Destino y Dinamismo de las Exportaciones de *Café, sin tostar*

Principales socios comerciales

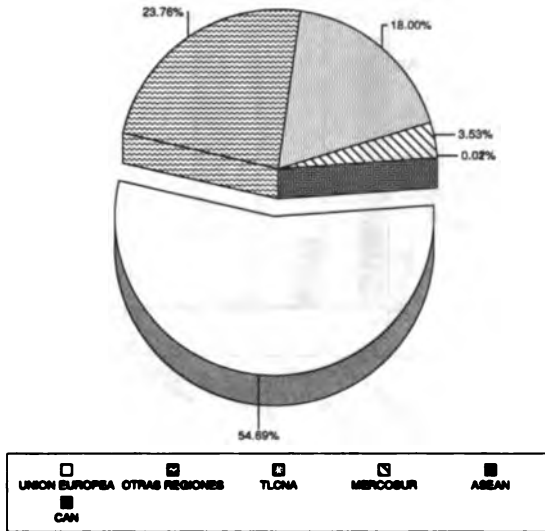

Total de exportaciones: 2,330.87 millones de US\$ en 1998

Crecimiento del Comercio

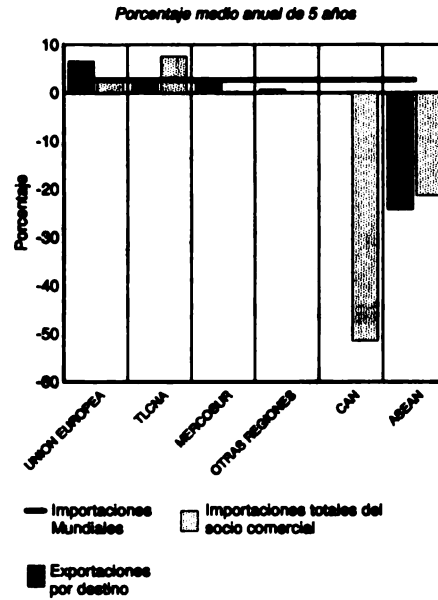

## MERCOSUR: Destino y Dinamismo de las Exportaciones de *Aceite de Soya y sus fracciones*

Principales socios comerciales

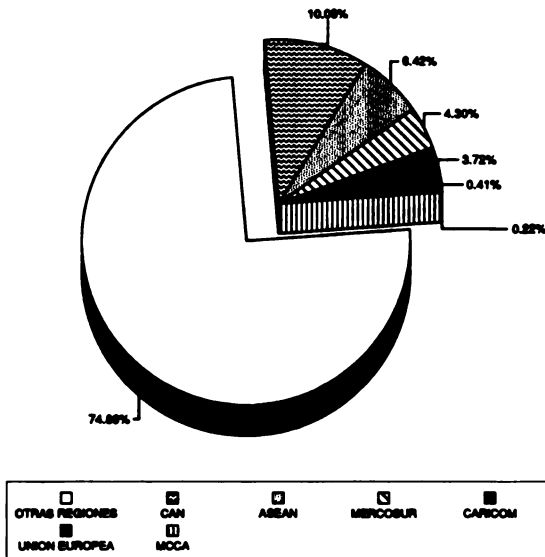

Total de exportaciones: 2,212.91 millones de US\$ en 1998

Crecimiento del Comercio

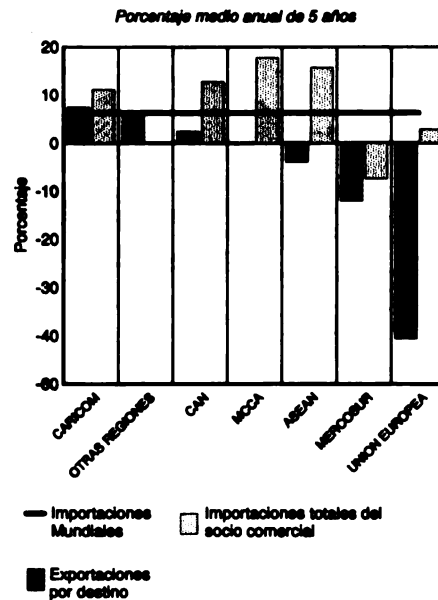

## MERCOSUR: Destino y Dinamismo de las Exportaciones de Trigo y Morcajo (Tranquillón)

Principales socios comerciales

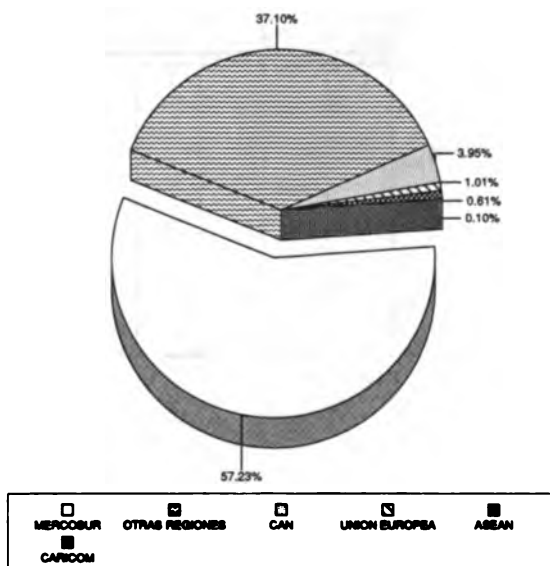

Crecimiento del Comercio

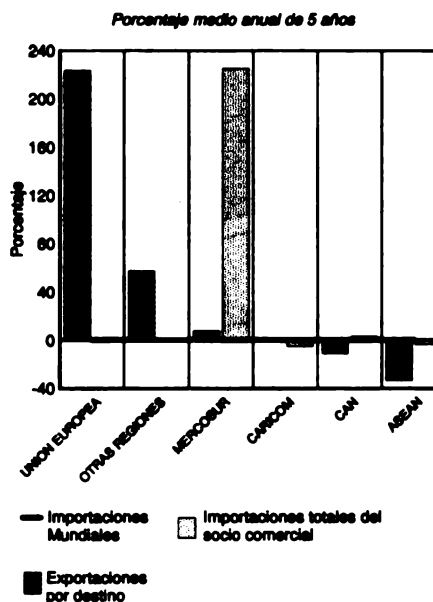

## MERCOSUR: Destino y Dinamismo de las Exportaciones de Otro Maíz

Principales socios comerciales

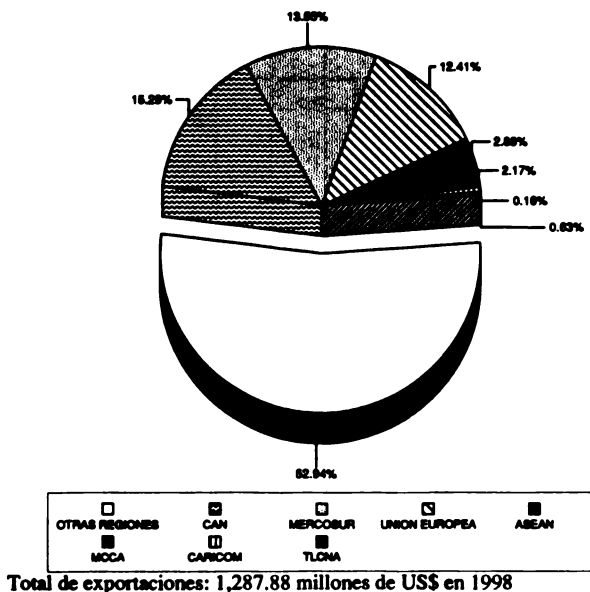

Crecimiento del Comercio

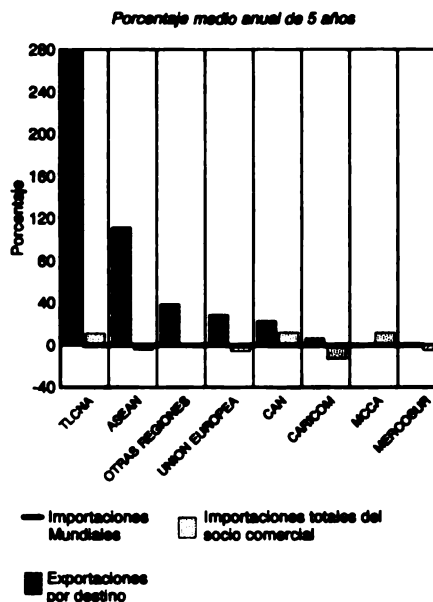

## MERCOSUR: Destino y Dinamismo de las Exportaciones de Jugo de Naranja

Principales socios comerciales

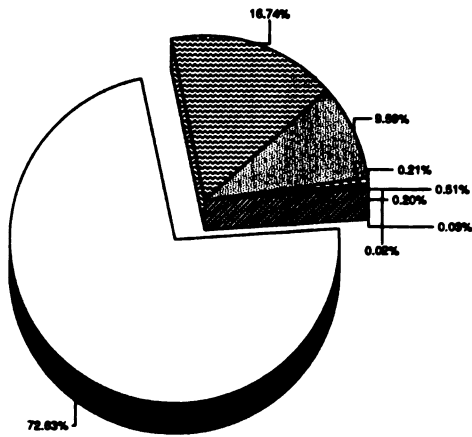

Total de exportaciones: 1,276.44 millones de US\$ en 1998

Crecimiento del Comercio

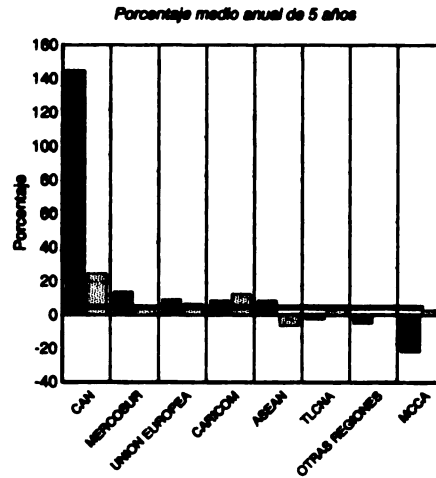

## MERCOSUR: Destino y Dinamismo de las Exportaciones de Azúcar, de Caña o Remolacha, en bruto

Principales socios comerciales

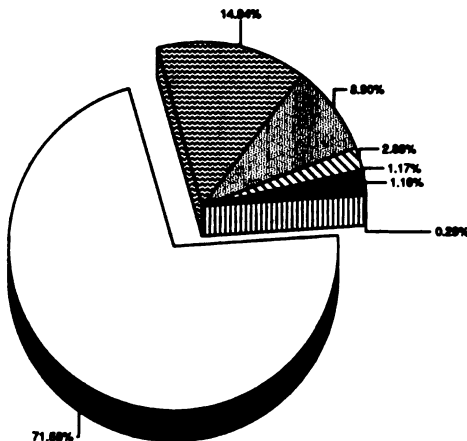

Total de exportaciones: 1,125.75 millones de US\$ en 1998

Crecimiento del Comercio

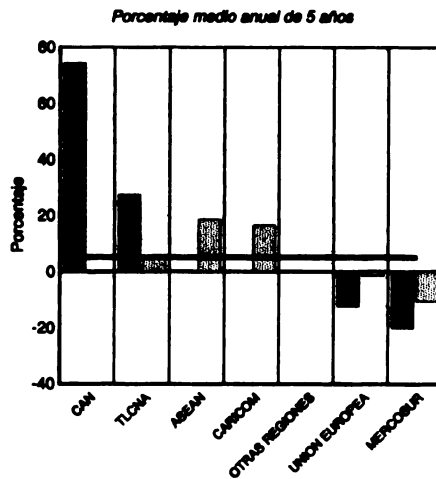

### MERCOSUR: Destino y Dinamismo de las Exportaciones de Pasta Química de Coníferas, blanqueada

Principales socios comerciales

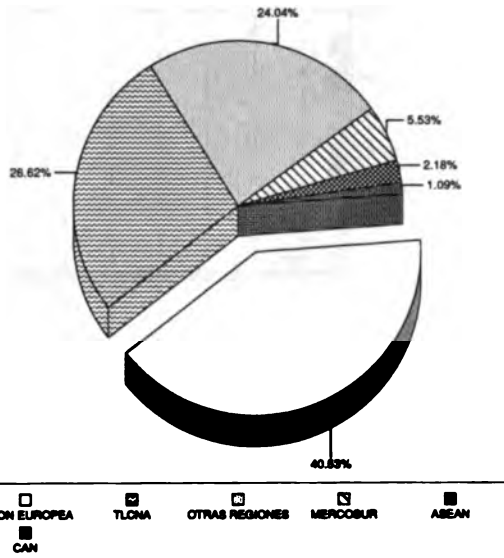

Total de exportaciones: 1,046.54 millones de US\$ en 1998

Crecimiento del Comercio

Porcentaje medio anual de 5 años

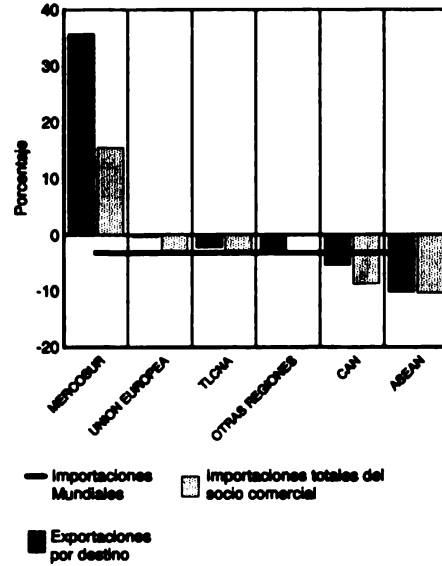

### MERCOSUR: Destino y Dinamismo de las Exportaciones de Aceite de Girasol, etc.

Principales socios comerciales

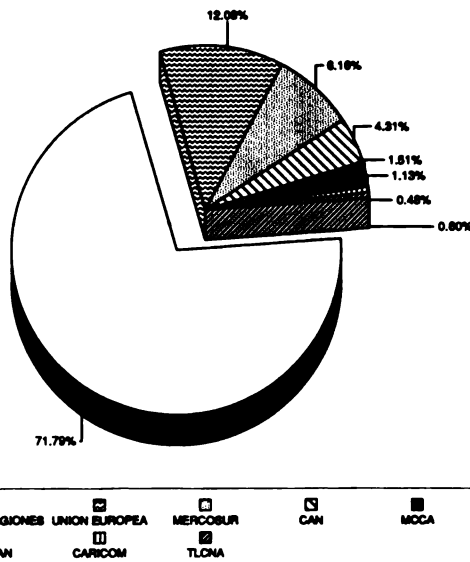

Total de exportaciones: 1,029.92 millones de US\$ en 1998

Crecimiento del Comercio

Porcentaje medio anual de 5 años

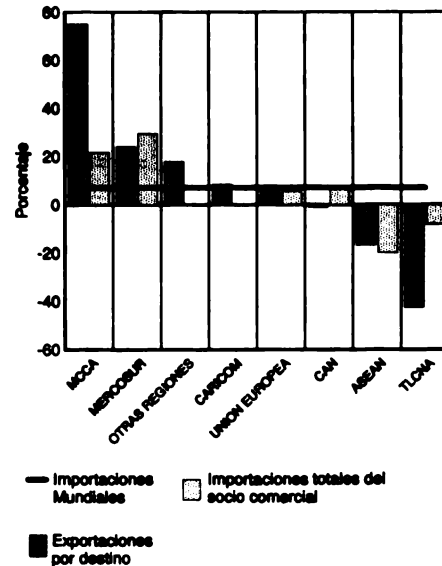

### TLCNA: Destino y Dinamismo de las Exportaciones de Productos No Agroalimentarios

Principales socios comerciales

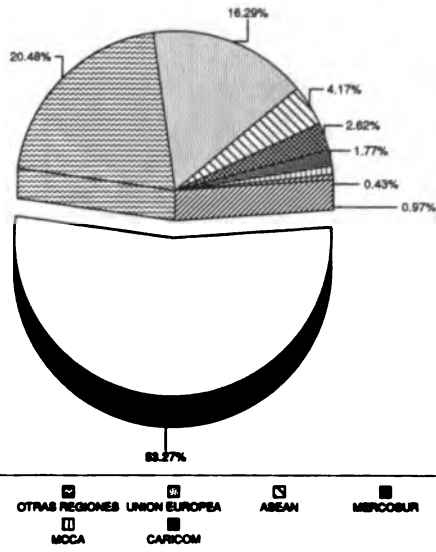

Total de exportaciones: 861,331.33 millones de US\$ en 1998

Crecimiento del Comercio

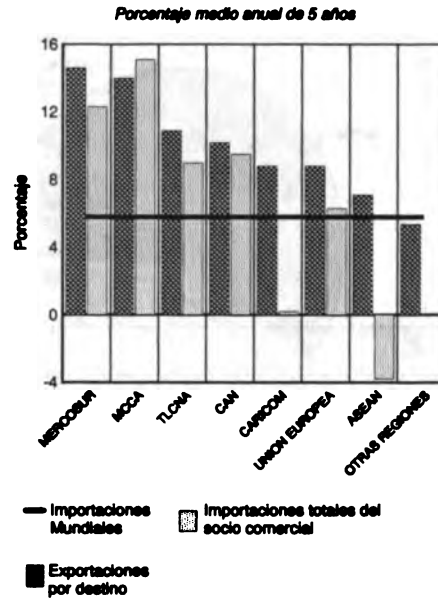

### TLCNA: Destino y Dinamismo de las Exportaciones de Productos Agroalimentarios

Principales socios comerciales

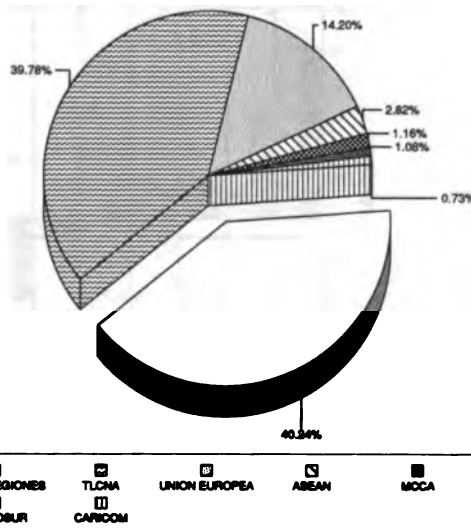

Total de exportaciones: 104,855.44 millones de US\$ en 1998

Crecimiento del Comercio

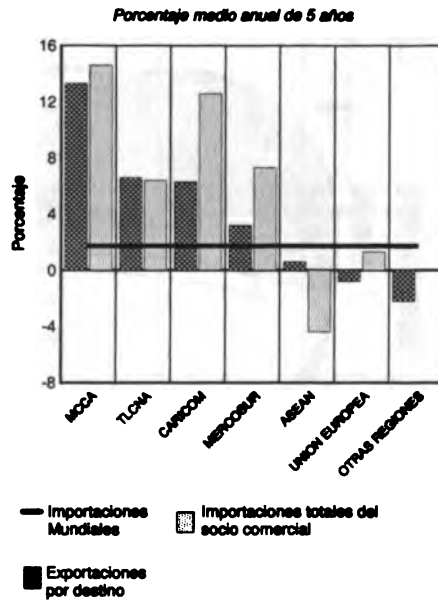

### TLCNA: Destino y Dinamismo de las Exportaciones de Alimentos

Principales socios comerciales

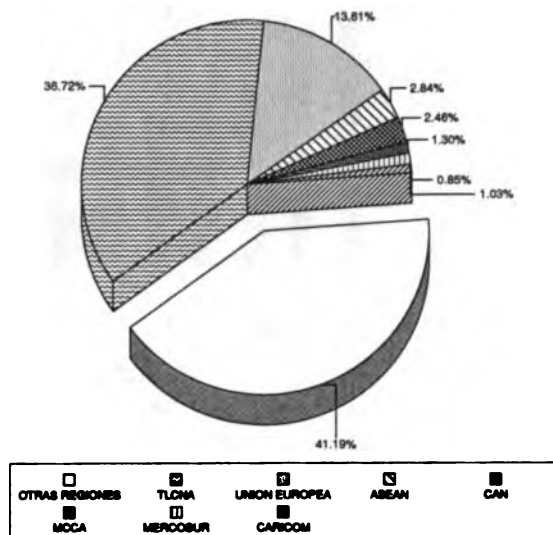

Total de exportaciones: 75,808.00 millones de US\$ en 1998

Crecimiento del Comercio

Porcentaje medio anual de 5 años

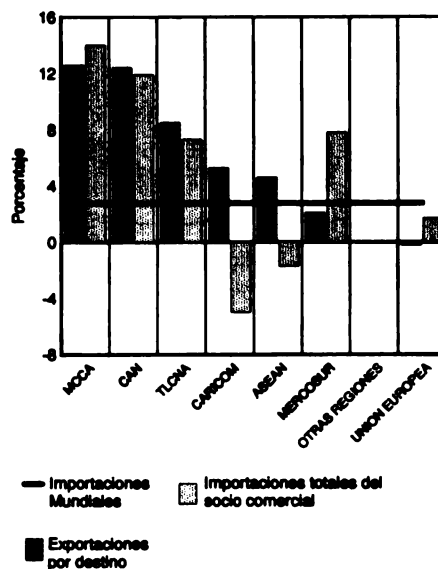

### TLCNA: Destino y Dinamismo de las Exportaciones de Materias Primas Agropecuarias

Principales socios comerciales

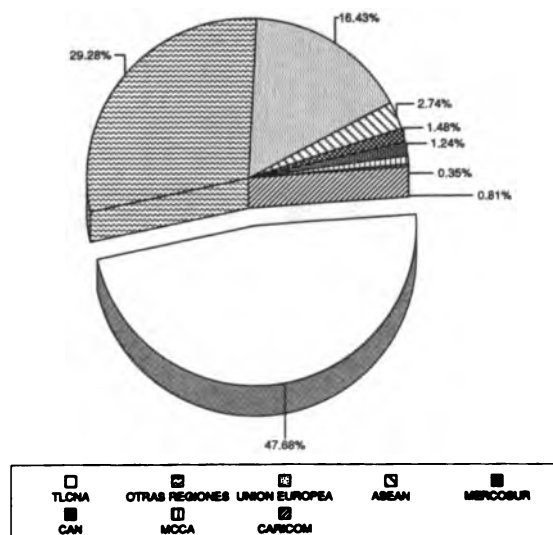

Total de exportaciones: 30,549.26 millones de US\$ en 1998

Crecimiento del Comercio

Porcentaje medio anual de 5 años

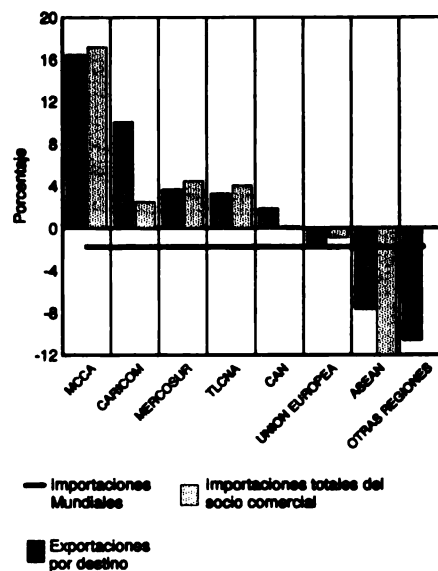

### TLCNA: Destino y Dinamismo de las Exportaciones de Trigo y Morcajo (Tranquillón)

Principales socios comerciales

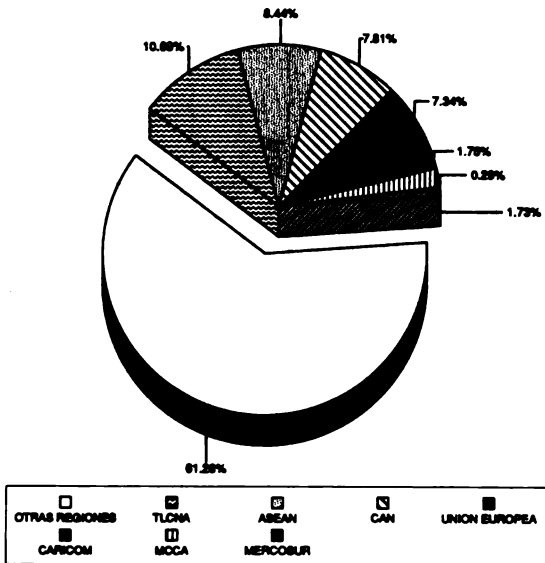

Total de exportaciones: 5,756.46 millones de US\$ en 1998

Crecimiento del Comercio

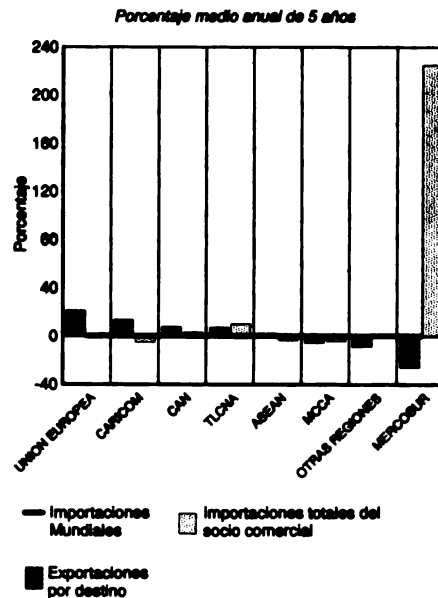

### TLCNA: Destino y Dinamismo de las Exportaciones de Pasta Química de Coníferas, blanqueada

Principales socios comerciales

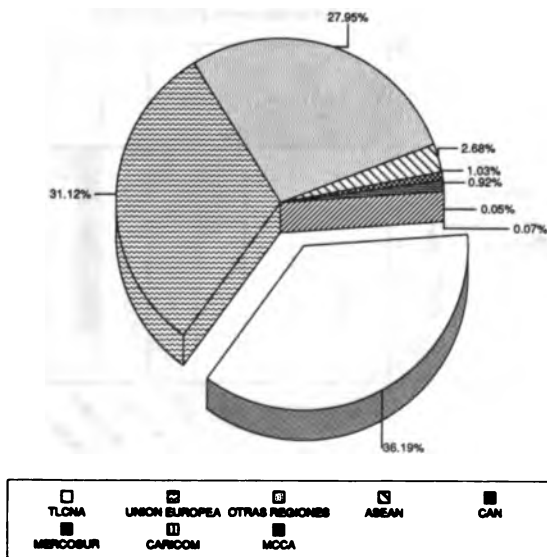

Total de exportaciones: 5,579.37 millones de US\$ en 1998

Crecimiento del Comercio

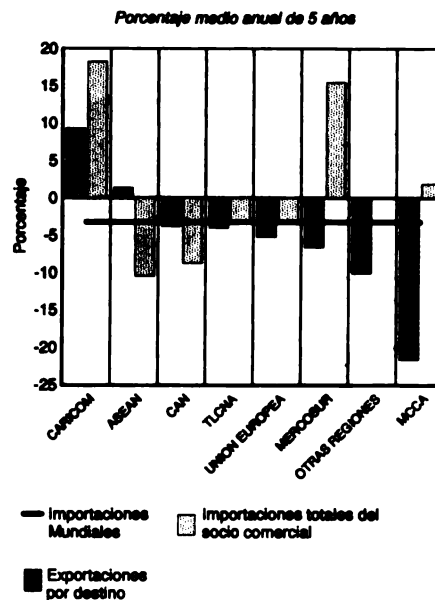



### TLCNA: Destino y Dinamismo de las Exportaciones de Soya en Grano

Principales socios comerciales

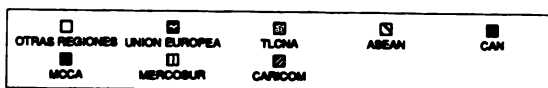
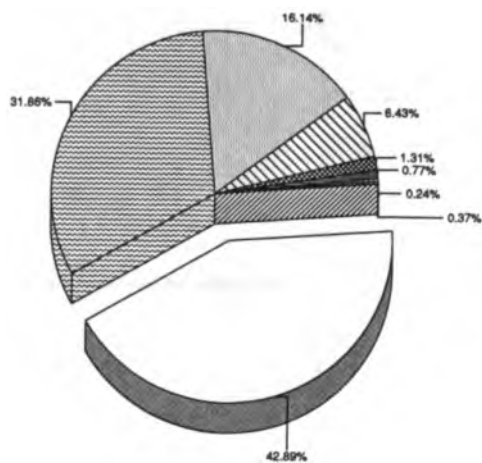

Total de exportaciones: 5,110.89 millones de US\$ en 1998

Crecimiento del Comercio

Porcentaje medio anual de 5 años

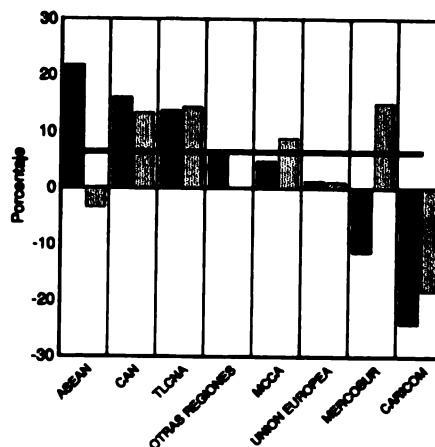

### TLCNA: Destino y Dinamismo de las Exportaciones de Otro Maíz

Principales socios comerciales

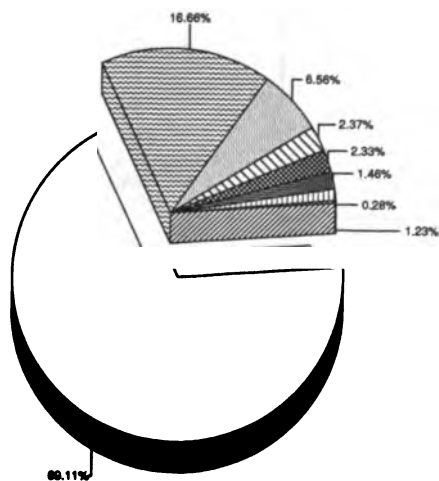

Total de exportaciones: 4,505.62 millones de US\$ en 1998

Crecimiento del Comercio

Porcentaje medio anual de 5 años

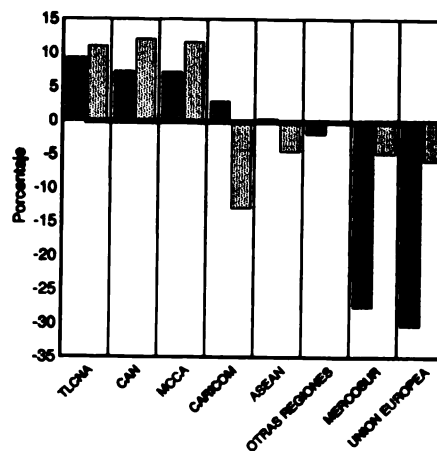

## TLCNA: Destino y Dinamismo de las Exportaciones de Cigarrillos

Principales socios comerciales

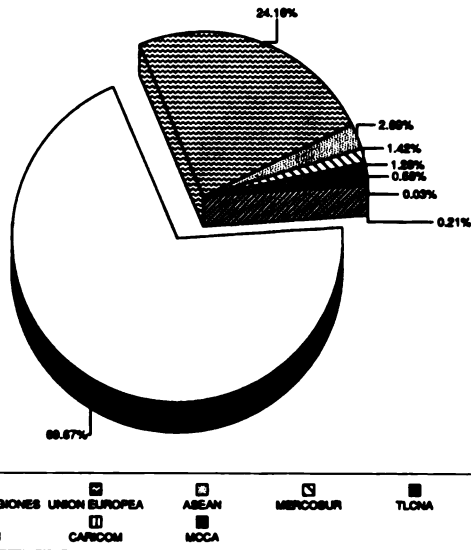

Total de exportaciones: 4,261.83 millones de US\$ en 1998

Crecimiento del Comercio

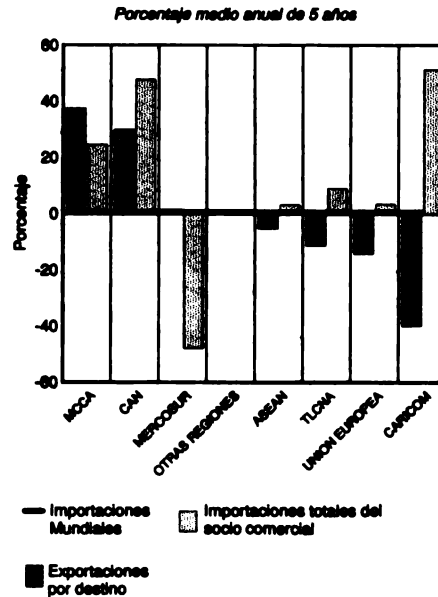

## TLCNA: Destino y Dinamismo de las Exportaciones de Carne de Bovino

Principales socios comerciales

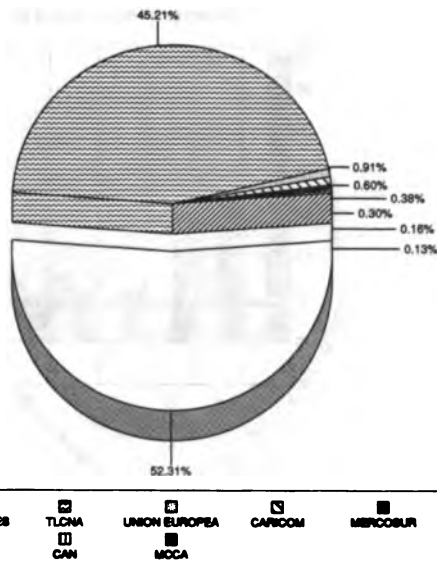

Total de exportaciones: 3,048.56 millones de US\$ en 1998

Crecimiento del Comercio

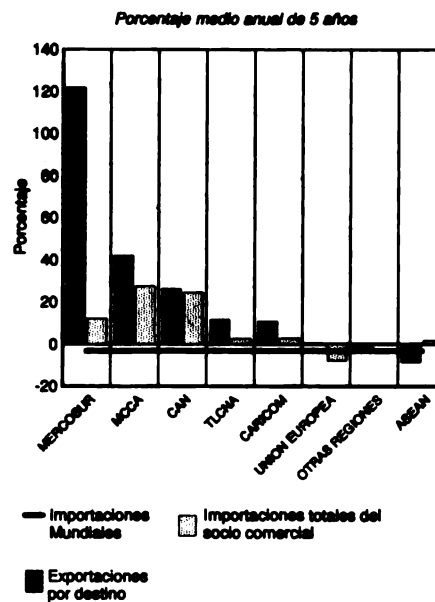

### TLCNA: Destino y Dinamismo de las Exportaciones de Algodón sin cardar ni peinar

Principales socios comerciales

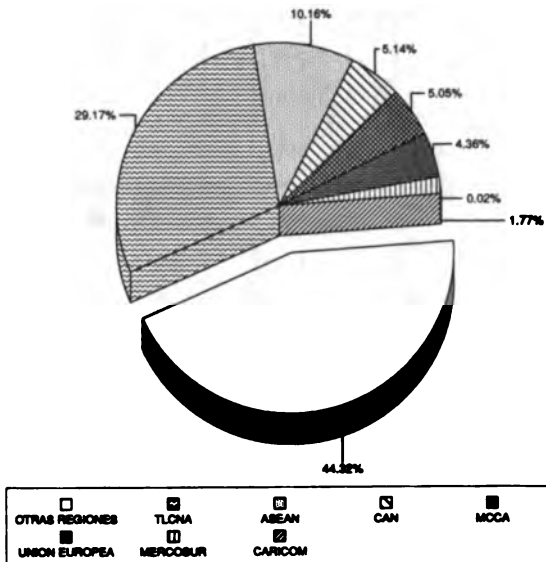

Total de exportaciones: 2,600.24 millones de US\$ en 1998

Crecimiento del Comercio

Porcentaje medio anual de 5 años

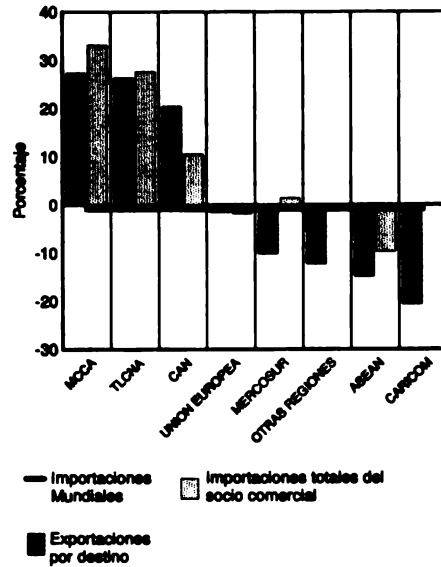

### TLCNA: Destino y Dinamismo de las Exportaciones de Preparaciones Alimenticias, Nep

Principales socios comerciales

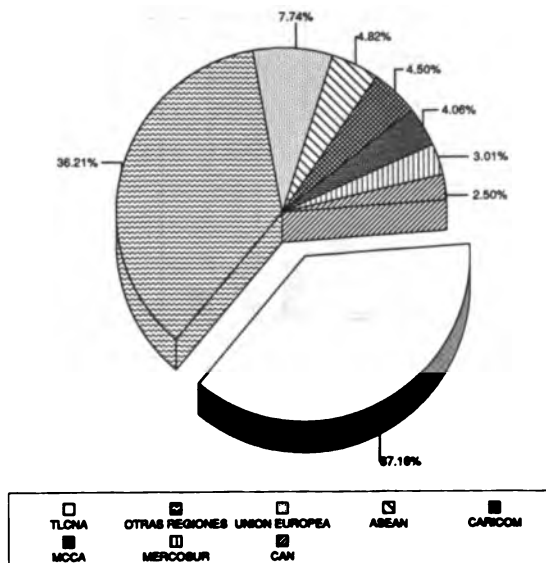

Total de exportaciones: 2,244.43 millones de US\$ en 1998

Crecimiento del Comercio

Porcentaje medio anual de 5 años

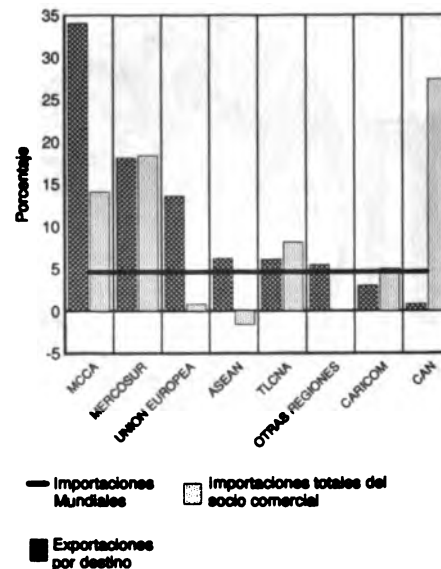

### TLCNA: Destino y Dinamismo de las Exportaciones de Otras Hortalizas, frescas o refrigeradas

Principales socios comerciales

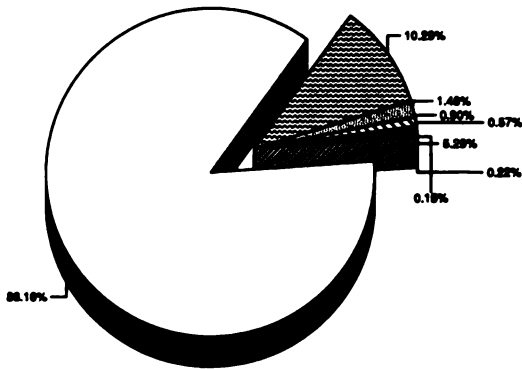

Total de exportaciones: 2,140.33 millones de US\$ en 1998

Crecimiento del Comercio

Porcentaje medio anual de 5 años

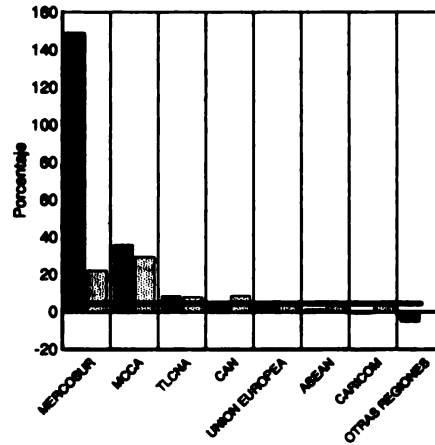

### TLCNA: Destino y Dinamismo de las Exportaciones de Maderas distinta de Conféras, aserrada

Principales socios comerciales

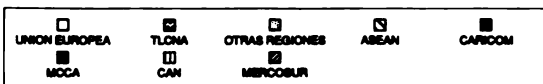
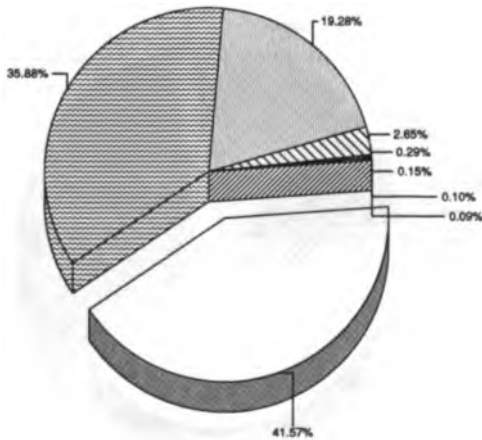

Total de exportaciones: 1,651.32 millones de US\$ en 1998

Crecimiento del Comercio

Porcentaje medio anual de 5 años

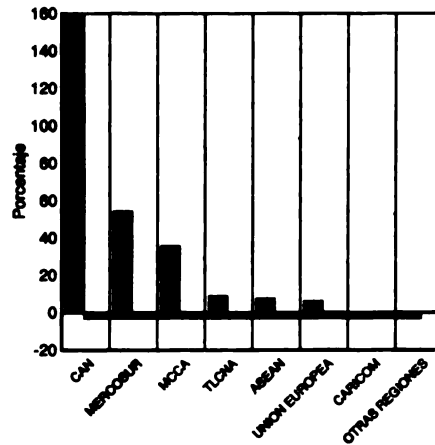

### CAN: Origen y Dinamismo de las Importaciones de Productos No Agroalimentarios

Principales Socios Comerciales

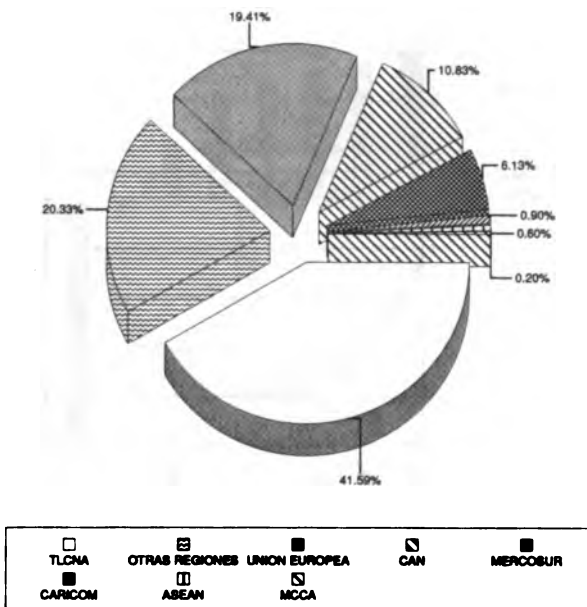

Total de importaciones: 38,572.86 millones de US\$ en 1998

Crecimiento del Comercio

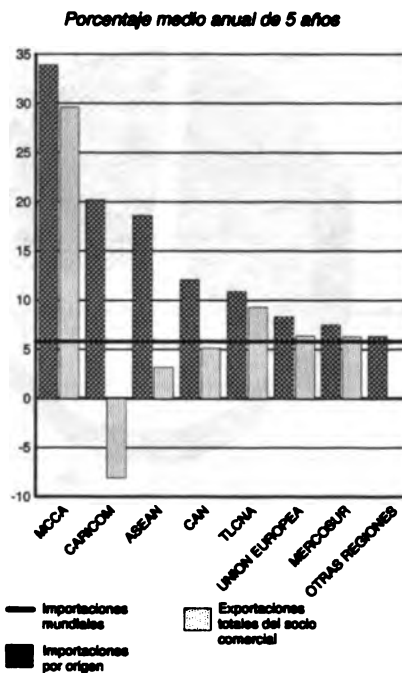

### CAN: Origen y Dinamismo de las Importaciones de Productos Agroalimentarios

Principales Socios Comerciales

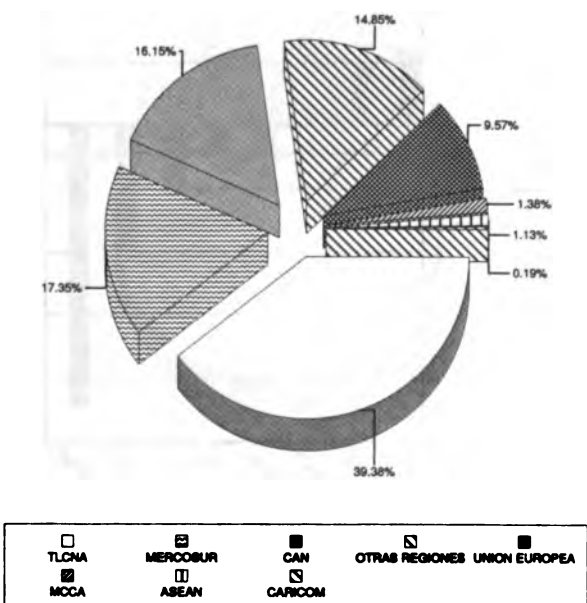

Total de importaciones: 6,381.24 millones de US\$ en 1998

Crecimiento del Comercio

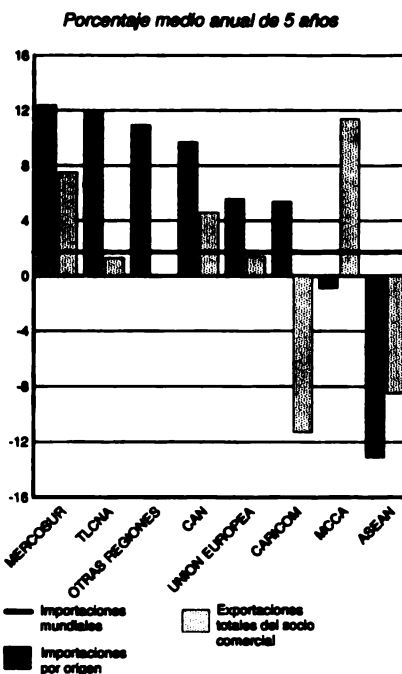

### CAN: Origen y Dinamismo de las Importaciones de Alimentos

Principales Socios Comerciales

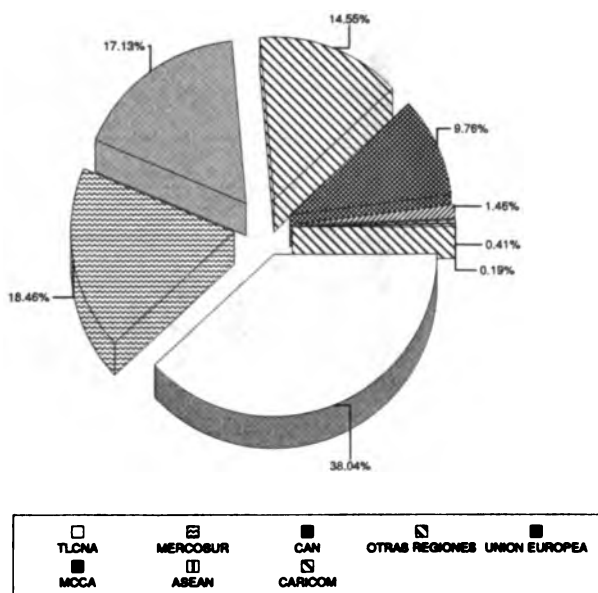

Total de importaciones: 5,662.81 millones de US\$ en 1998

Crecimiento del Comercio

Porcentaje medio anual de 5 años

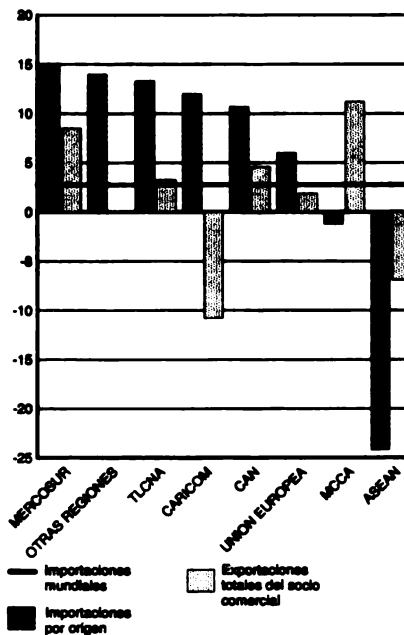

### CAN: Origen y Dinamismo de las Importaciones de Materias Primas Agropecuarias

Principales Socios Comerciales

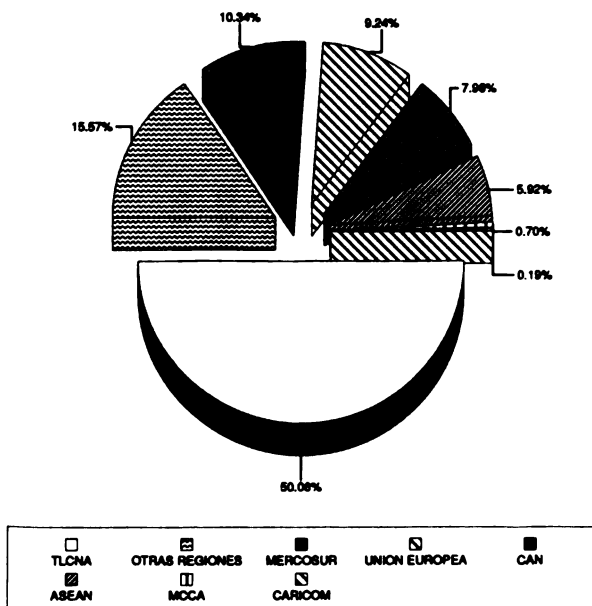

Total de importaciones: 818.20 millones de US\$ en 1998

Crecimiento del Comercio

Porcentaje medio anual de 5 años

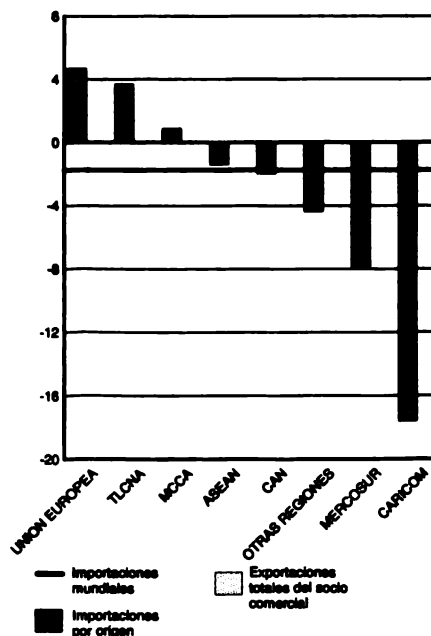

### CAN: Origen y Dinamismo de las Importaciones de Trigo y Morcajo (Tranquillón),

Principales Socios Comerciales

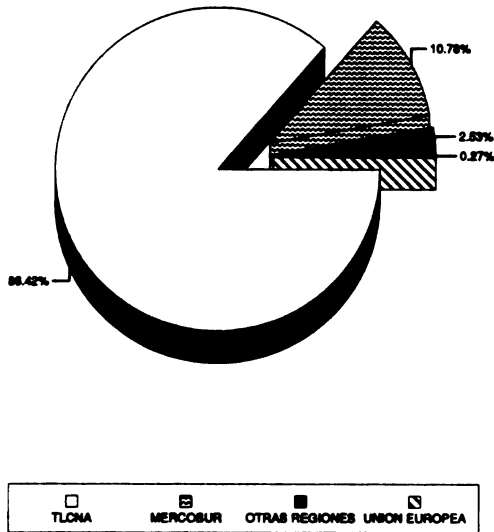

Total de importaciones: 673.65 millones de US\$ en 1998

Crecimiento del Comercio

Porcentaje medio anual de 5 años

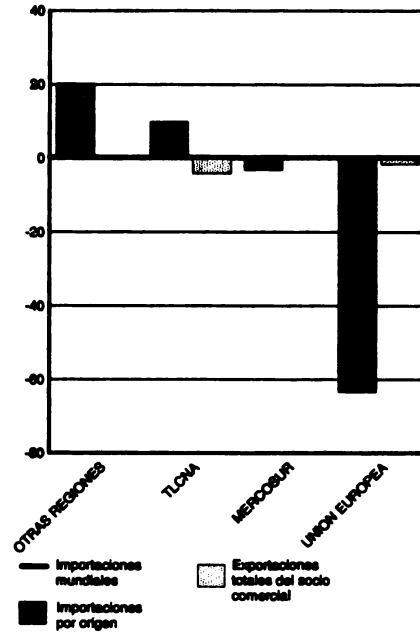

### CAN: Origen y Dinamismo de las Importaciones de Otro Maíz

Principales Socios Comerciales

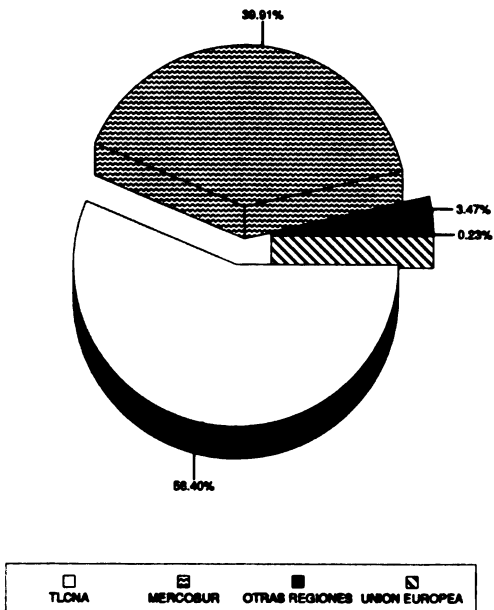

Total de importaciones: 598.26 millones de US\$ en 1998

Crecimiento del Comercio

Porcentaje medio anual de 5 años

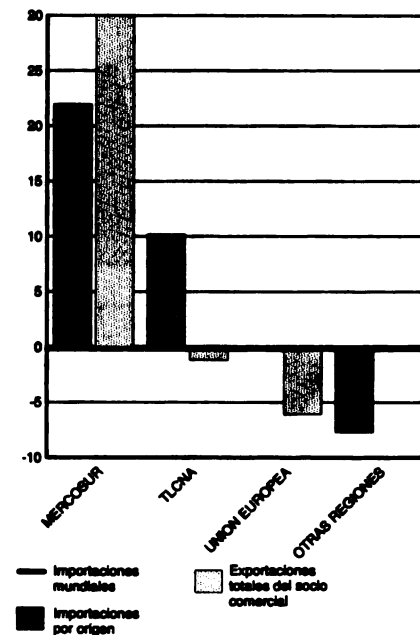

### CAN: Origen y Dinamismo de las Importaciones de Aceite de Soya y sus fracciones

Principales Socios Comerciales

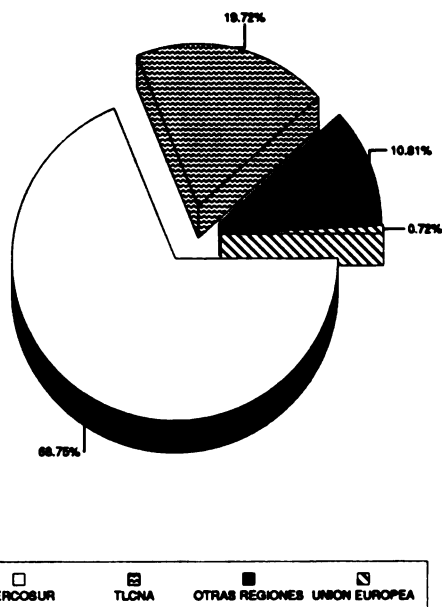

Total de importaciones: 375.37 millones de US\$ en 1998

Crecimiento del Comercio

Porcentaje medio anual de 5 años

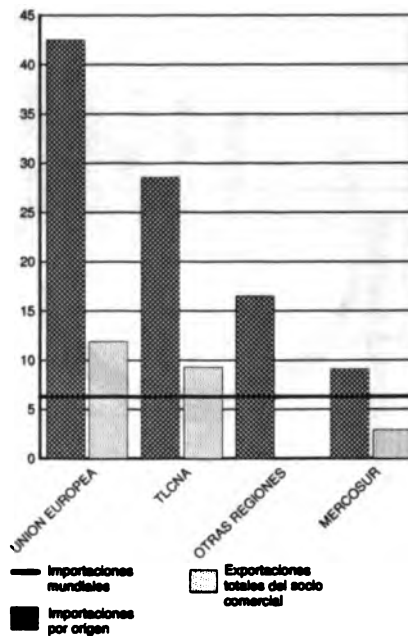

### CAN: Origen y Dinamismo de las Importaciones de Tortas y Residuos Oleaginosos

Principales Socios Comerciales

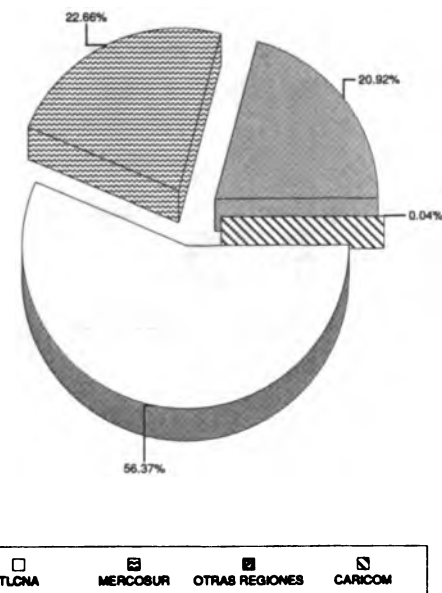

Total de importaciones: 373.51 millones de US\$ en 1998

Crecimiento del Comercio

Porcentaje medio anual de 5 años

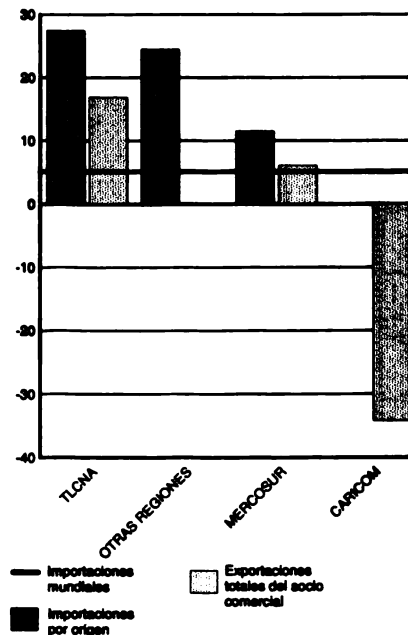



### CAN: Origen y Dinamismo de las Importaciones de Leche Concentrada y Azucarada

Principales Socios Comerciales

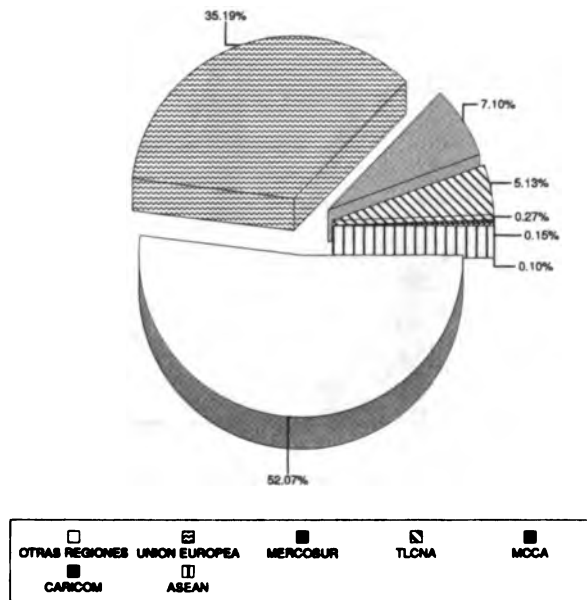

Total de importaciones: 336.05 millones de US\$ en 1998

Crecimiento del Comercio

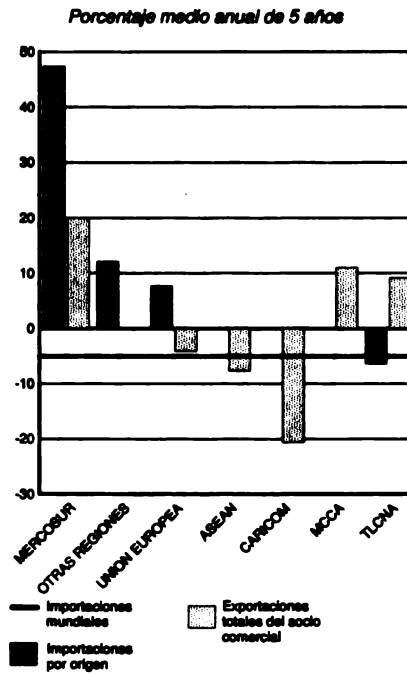

### CAN: Origen y Dinamismo de las Importaciones de Preparaciones Alimenticias, Nep

Principales Socios Comerciales

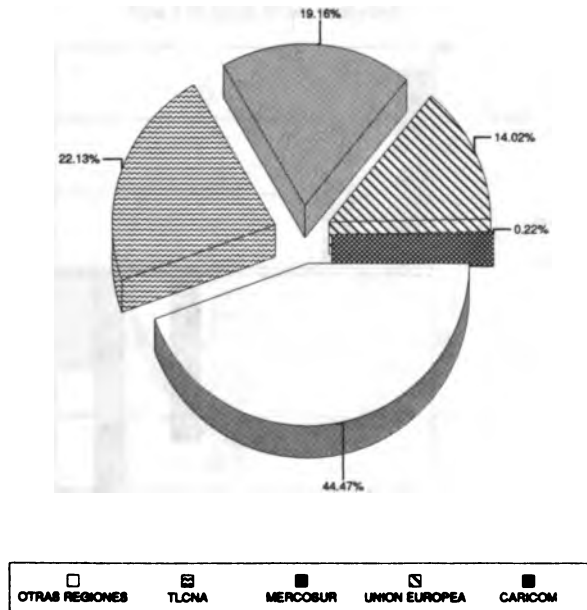

Total de importaciones: 255.30 millones de US\$ en 1998

Crecimiento del Comercio

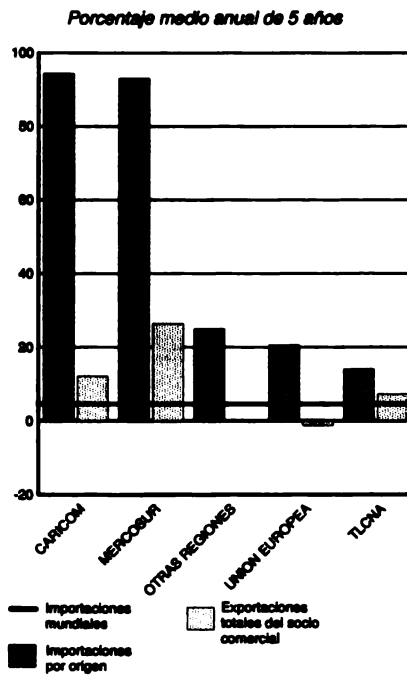

### CAN: Origen y Dinamismo de las Importaciones de Otro Azúcar de Caña o Remolacha

Principales Socios Comerciales

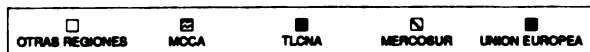
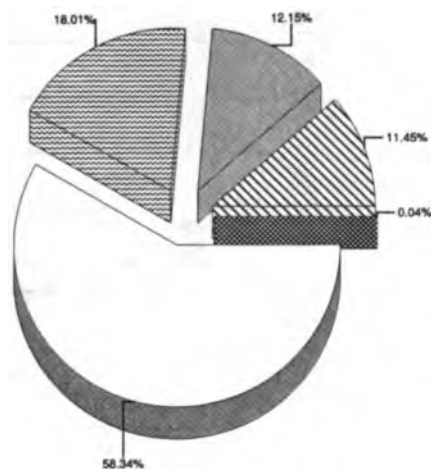

Total de importaciones: 221.01 millones de US\$ en 1998

Crecimiento del Comercio

Porcentaje medio anual de 5 años

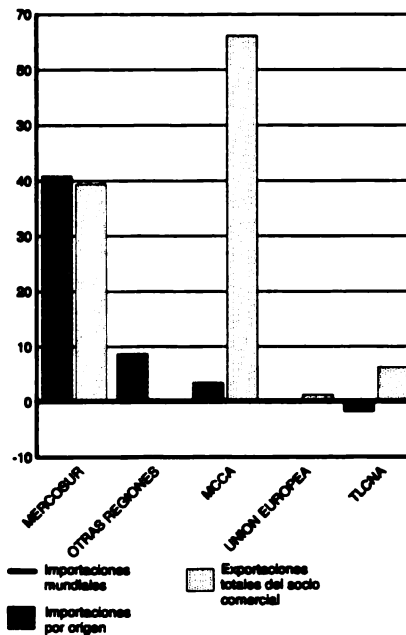

### CAN: Origen y Dinamismo de las Importaciones de Algodón sin cardar ni peinar

Principales Socios Comerciales

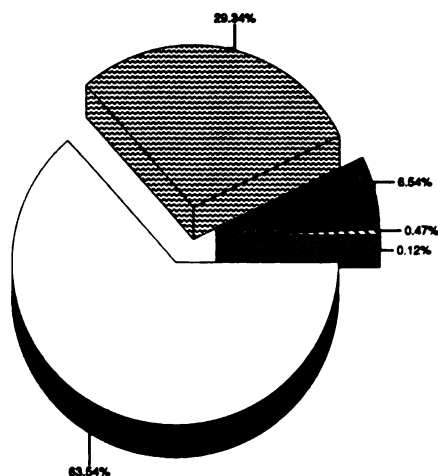

Total de importaciones: 205.63 millones de US\$ en 1998

Crecimiento del Comercio

Porcentaje medio anual de 5 años

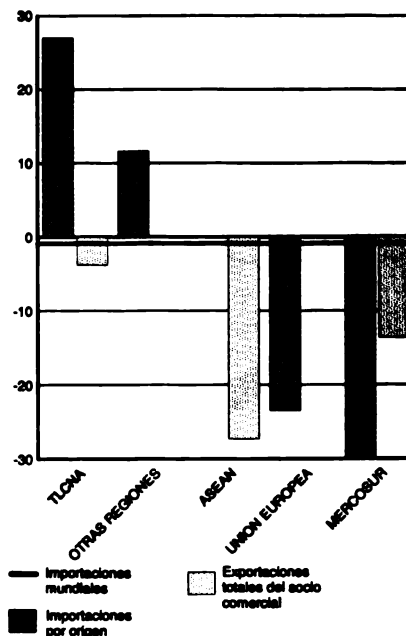

### CAN: Origen y Dinamismo de las Importaciones de Bebidas Espirituosas

Principales Socios Comerciales

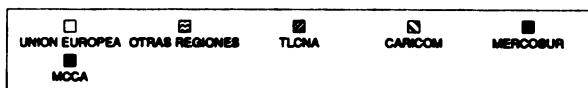
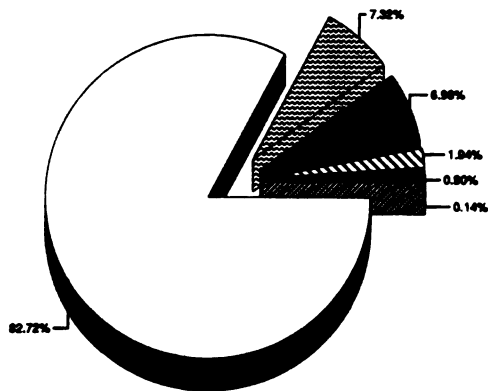

Total de importaciones: 159.13 millones de US\$ en 1998

Crecimiento del Comercio

Porcentaje medio anual de 5 años

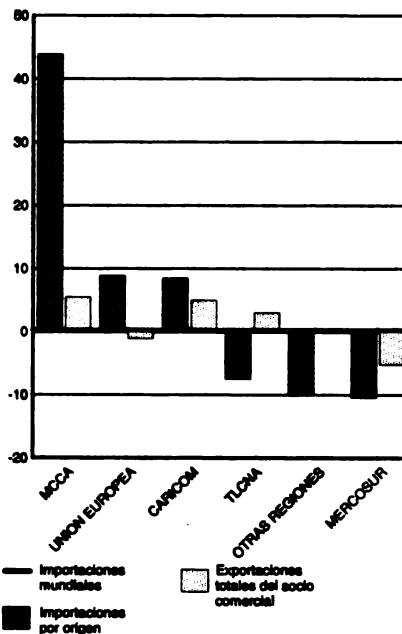

### CAN: Origen y Dinamismo de las Importaciones de Legumbres, secas, sin cáscara

Principales Socios Comerciales

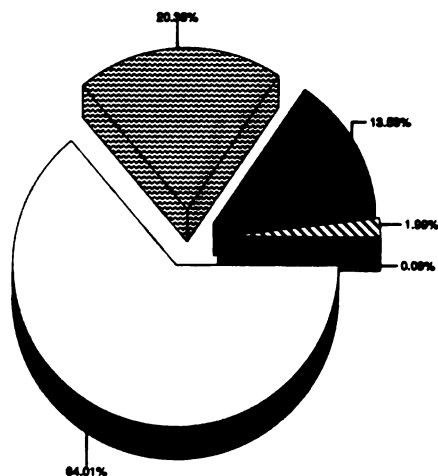

Total de importaciones: 154.94 millones de US\$ en 1998

Crecimiento del Comercio

Porcentaje medio anual de 5 años

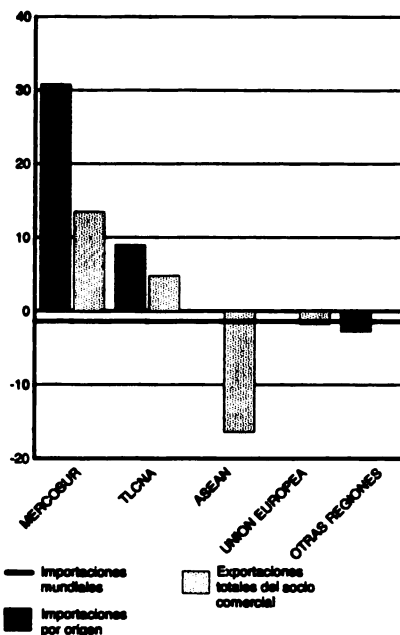

## CARICOM: Origen y Dinamismo de las Importaciones de Productos No Agroalimentarios

Principales Socios Comerciales

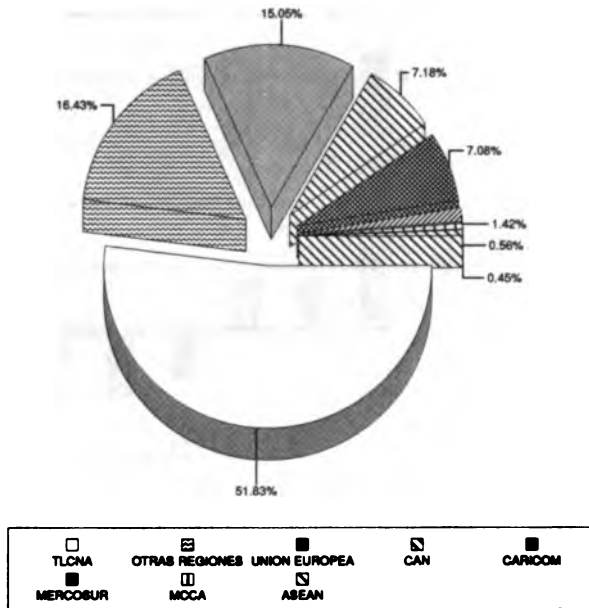

Total de importaciones: 6,869.71 millones de US\$ en 1997

Crecimiento del Comercio

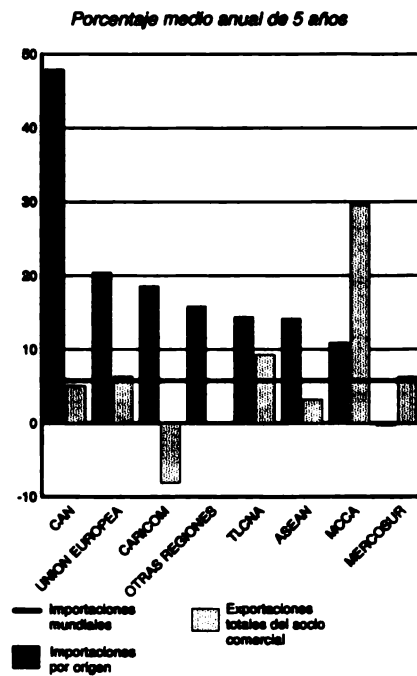

## CARICOM: Origen y Dinamismo de las Importaciones de Productos Agroalimentarios

Principales Socios Comerciales

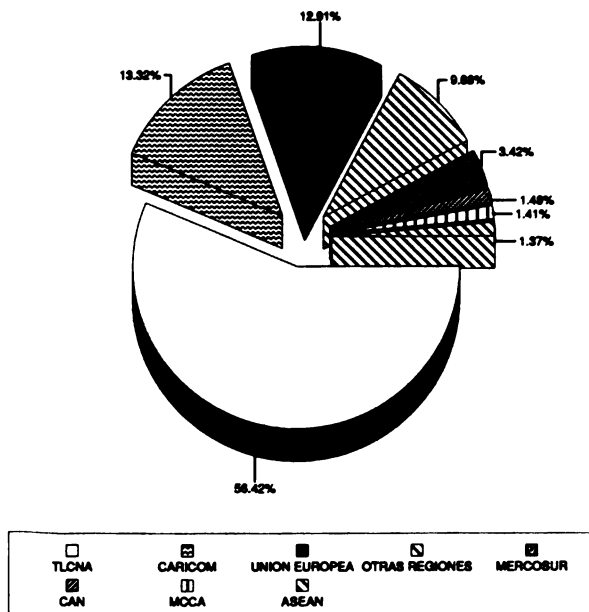

Total de importaciones: 1,308.13 millones de US\$ en 1997

Crecimiento del Comercio

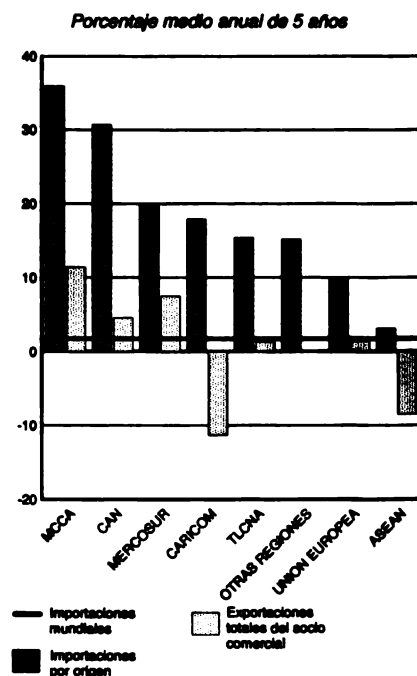

## CARICOM: Origen y Dinamismo de las Importaciones de Alimentos

Principales Socios Comerciales

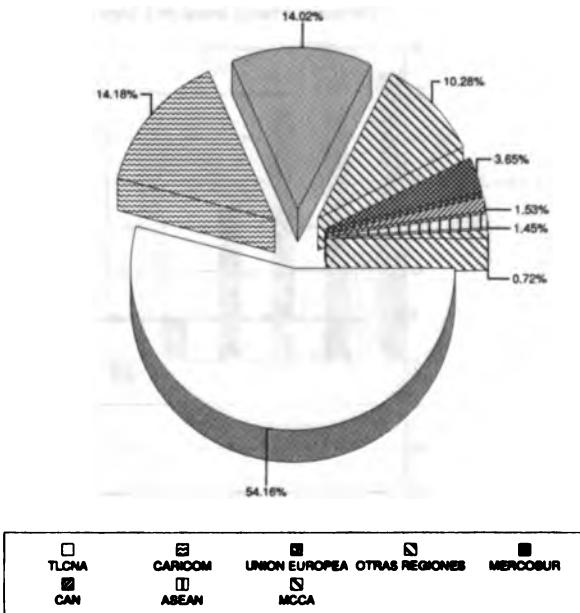

Total de importaciones: 1,195.34 millones de US\$ en 1997

Crecimiento del Comercio

Porcentaje medio anual de 5 años

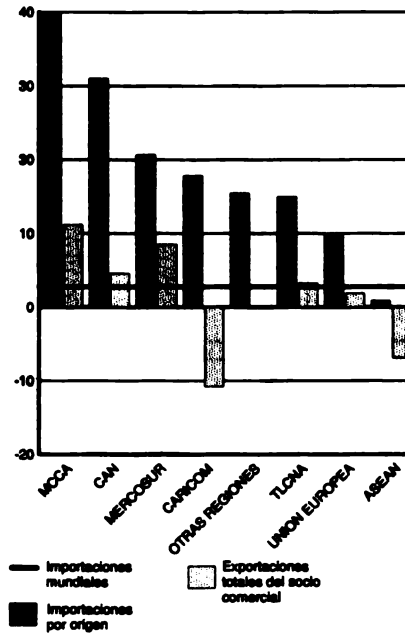

## CARICOM: Origen y Dinamismo de las Importaciones de Materias Primas Agropecuarias

Principales Socios Comerciales

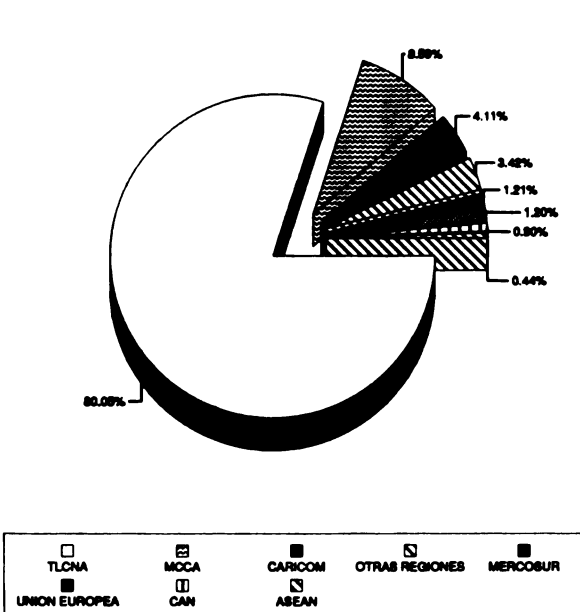

Total de importaciones: 114.26 millones de US\$ en 1997

Crecimiento del Comercio

Porcentaje medio anual de 5 años

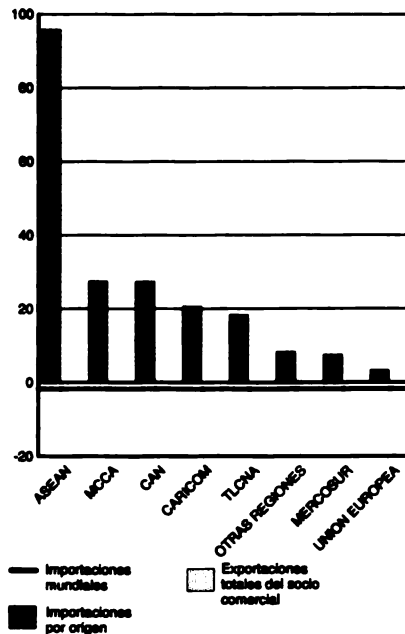

### CARICOM: Origen y Dinamismo de las Importaciones de Preparaciones Alimenticias, Nep

Principales Socios Comerciales

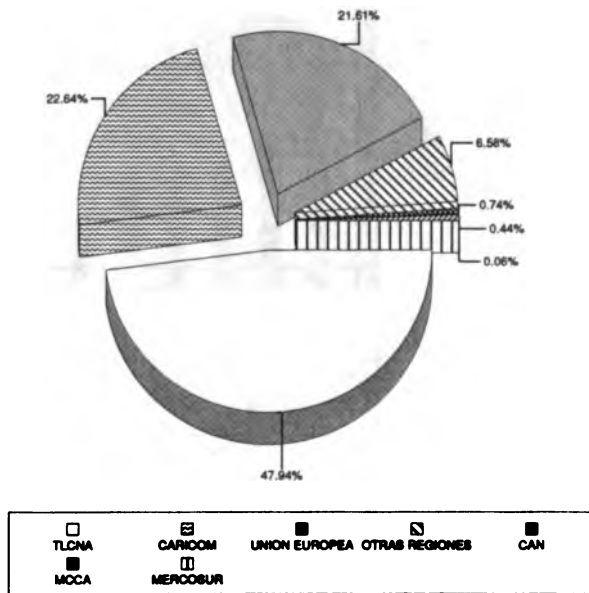

Total de importaciones: 68.71 millones de US\$ en 1997

Crecimiento del Comercio

Porcentaje medio anual de 5 años

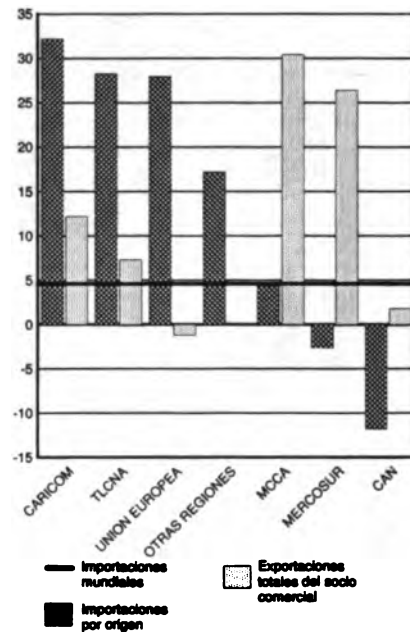

### CARICOM: Origen y Dinamismo de las Importaciones de Leche Concentrada y Azucarada

Principales Socios Comerciales

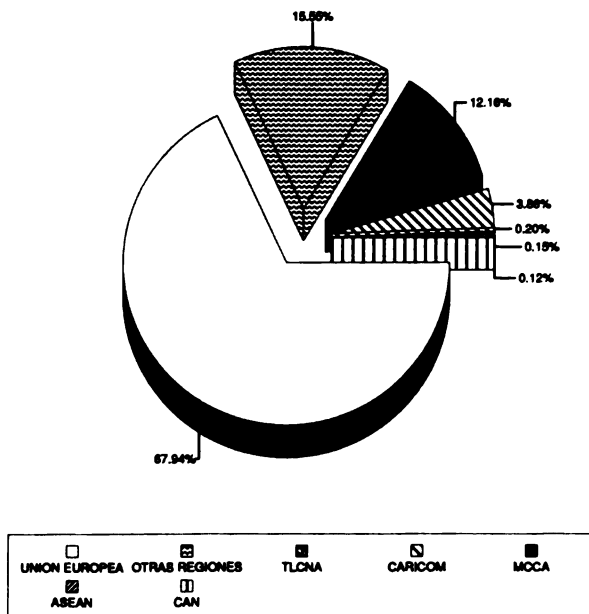

Total de importaciones: 59.61 millones de US\$ en 1997

Crecimiento del Comercio

Porcentaje medio anual de 5 años

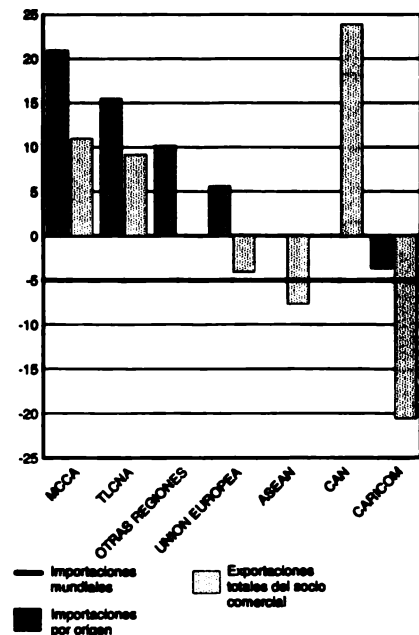

### CARICOM: Origen y Dinamismo de las Importaciones de Bebidas No Alcohólicas, Nep

Principales Socios Comerciales

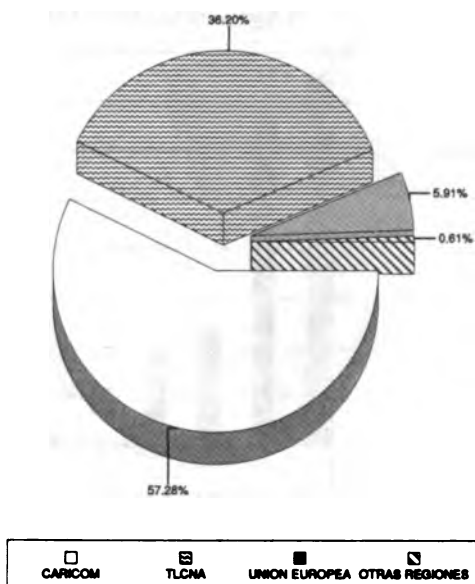

Total de importaciones: 47.06 millones de US\$ en 1997

Crecimiento del Comercio

Porcentaje medio anual de 5 años

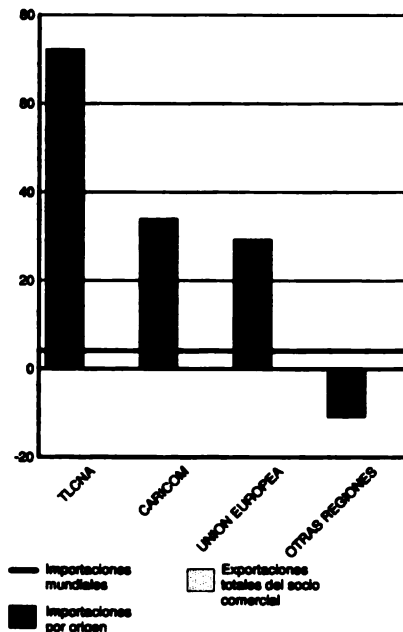

### CARICOM: Origen y Dinamismo de las Importaciones de Carne y Despojos de Aves de Corral

Principales Socios Comerciales

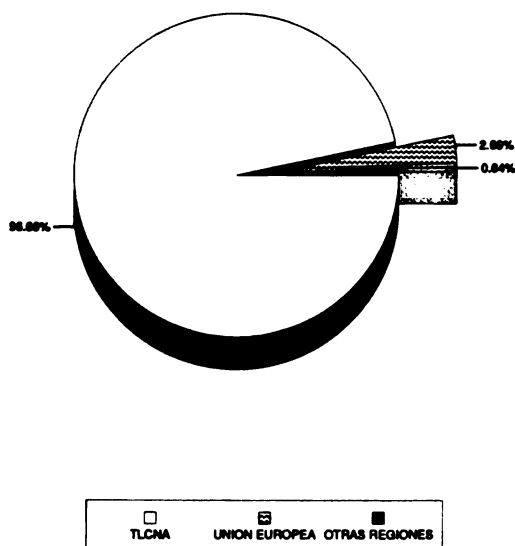

Total de importaciones: 46.74 millones de US\$ en 1997

Crecimiento del Comercio

Porcentaje medio anual de 5 años

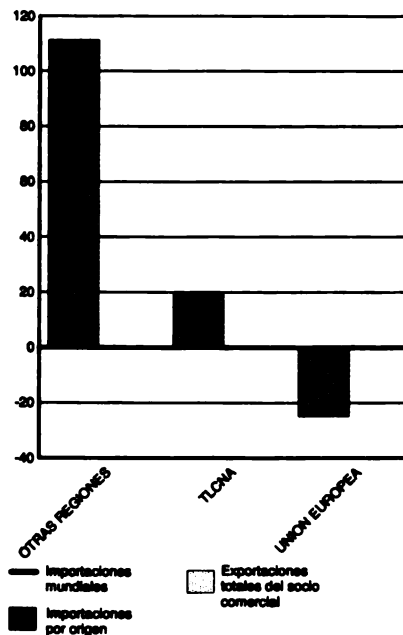

## CARICOM: Origen y Dinamismo de las Importaciones de Otro Azúcar de Caña o Remolacha

Principales Socios Comerciales

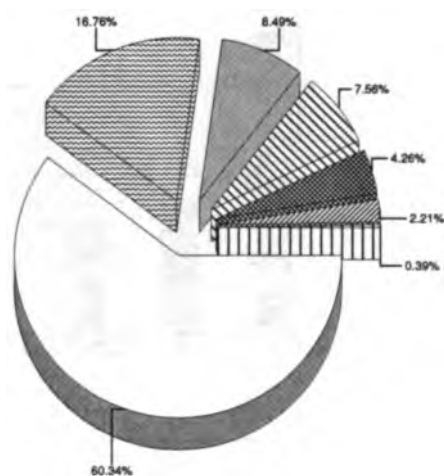

Total de importaciones: 45.56 millones de US\$ en 1997

Crecimiento del Comercio

Porcentaje medio anual de 5 años

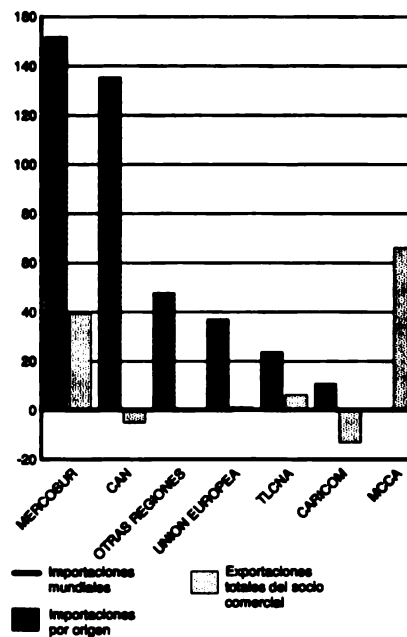

## CARICOM: Origen y Dinamismo de las Importaciones de Soya en Grano

Principales Socios Comerciales

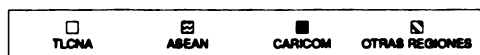
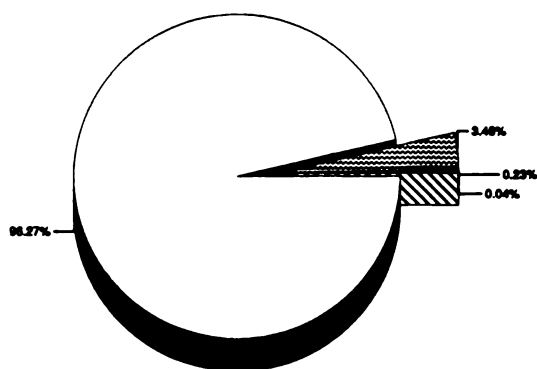

Total de importaciones: 38.05 millones de US\$ en 1997

Crecimiento del Comercio

Porcentaje medio anual de 5 años

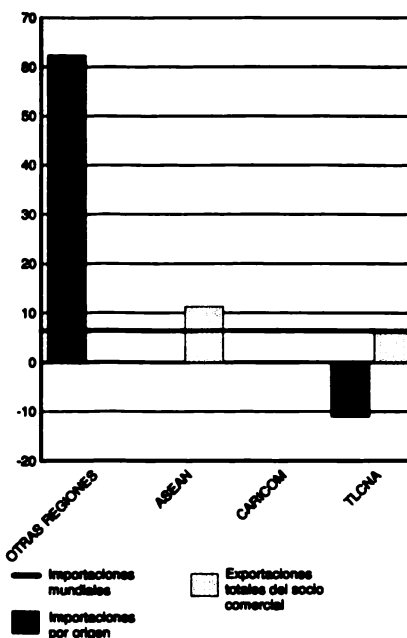



### CARICOM: Origen y Dinamismo de las Importaciones de Otros Quesos y Requesones

Principales Socios Comerciales

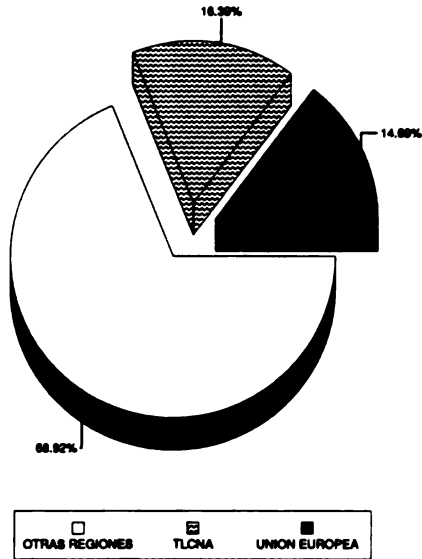

Total de importaciones: 37.96 millones de US\$ en 1997

Crecimiento del Comercio

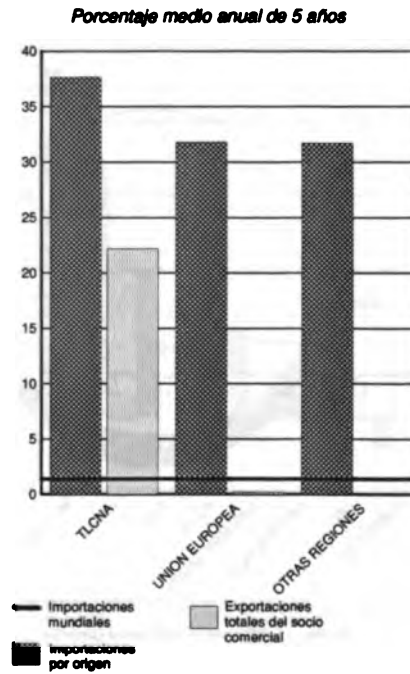

### CARICOM: Origen y Dinamismo de las Importaciones de Desperdicios de Alimentos para Animales

Principales Socios Comerciales

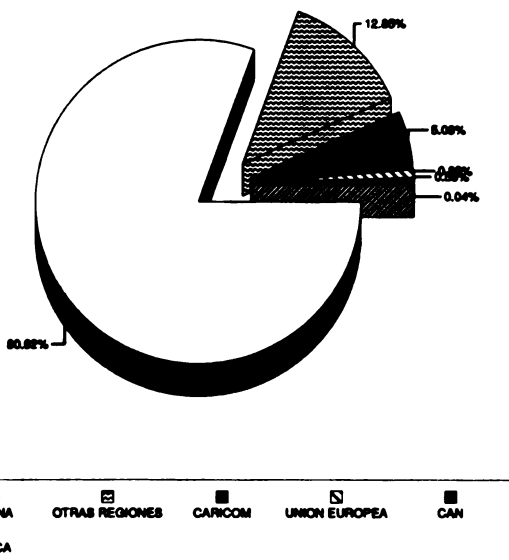

Total de importaciones: 36.04 millones de US\$ en 1997

Crecimiento del Comercio

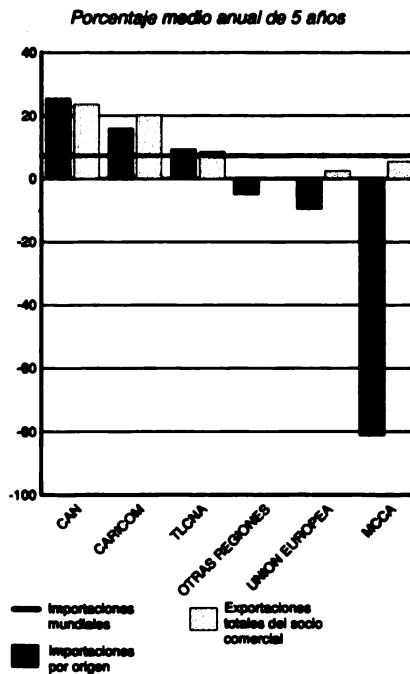

### CARICOM: Origen y Dinamismo de las Importaciones de Otro Trigo y morcajo (tranquillón)

Principales Socios Comerciales

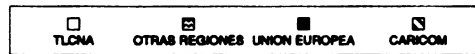
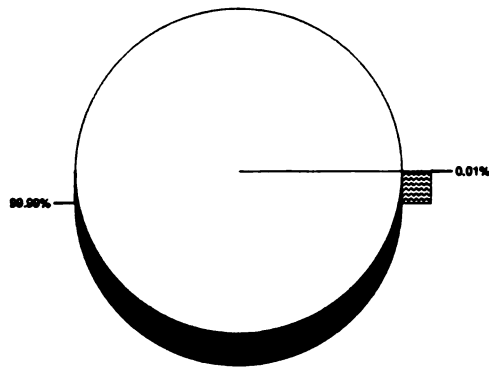

Total de importaciones: 24.59 millones de US\$ en 1997

Crecimiento del Comercio

Porcentaje medio anual de 5 años

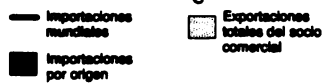
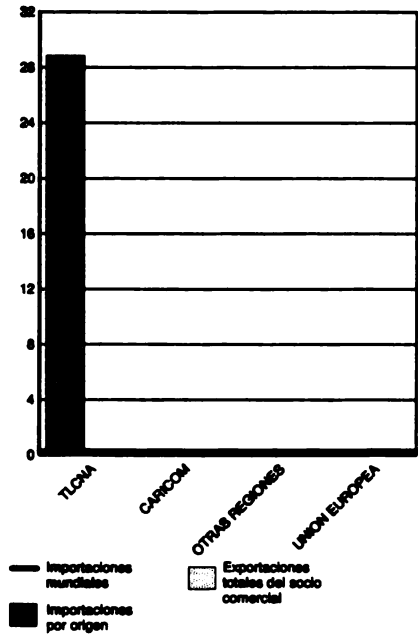

### CARICOM: Origen y Dinamismo de las Importaciones de Madera de Coníferas, aserrada

Principales Socios Comerciales

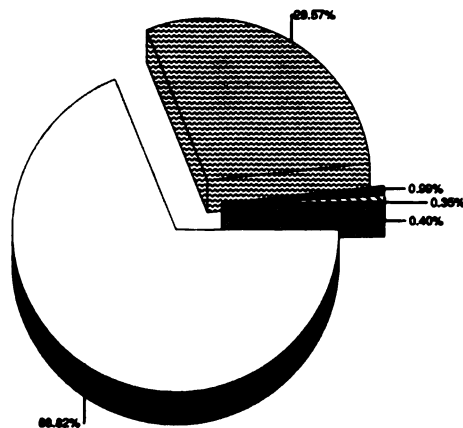

Total de importaciones: 15.39 millones de US\$ en 1997

Crecimiento del Comercio

Porcentaje medio anual de 5 años

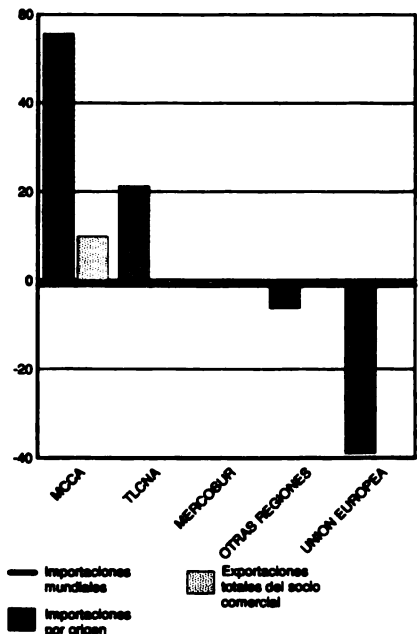

### MCCA: Origen y Dinamismo de las Importaciones de Productos No Agroalimentarios

Principales Socios Comerciales

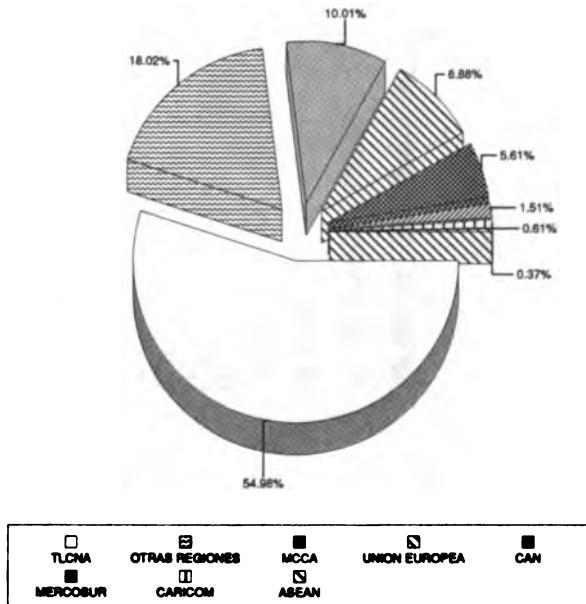

Total de importaciones: 15,606.52 millones de US\$ en 1998

Crecimiento del Comercio

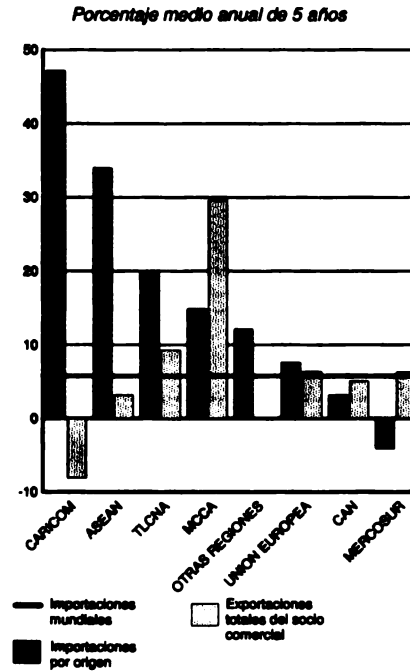

### MCCA: Origen y Dinamismo de las Importaciones de Productos Agroalimentarios

Principales Socios Comerciales

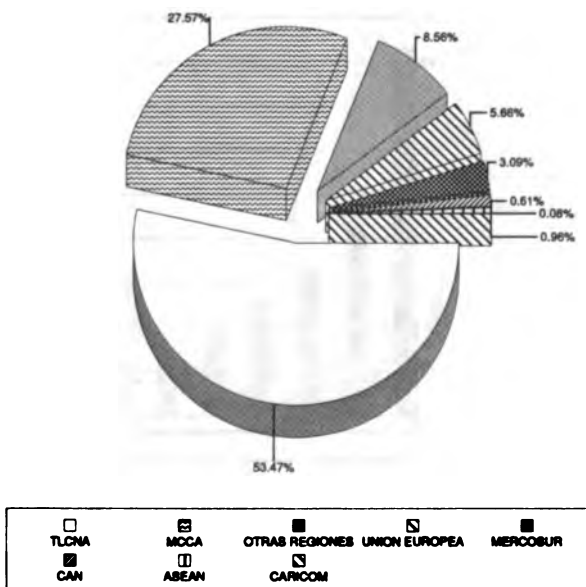

Total de importaciones: 2,480.35 millones de US\$ en 1998

Crecimiento del Comercio

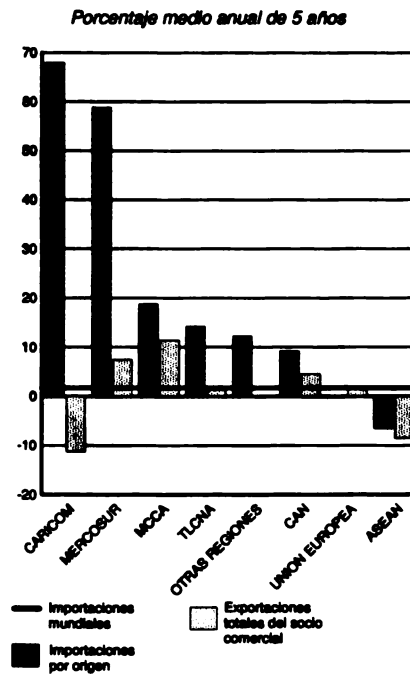

## MCCA: Origen y Dinamismo de las Importaciones de Alimentos

Principales Socios Comerciales

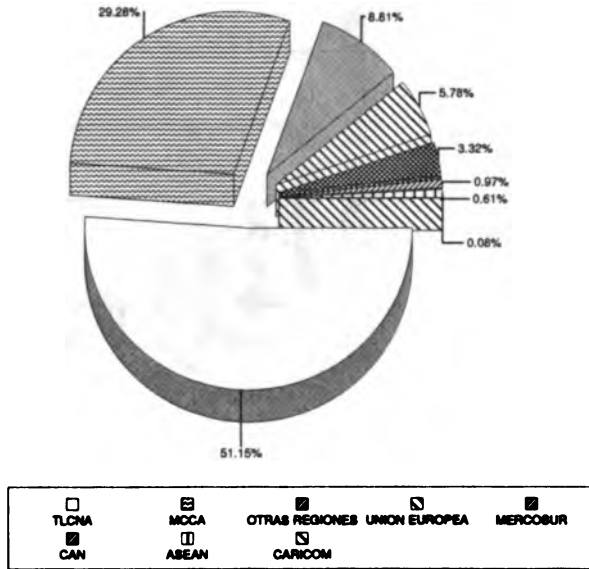

Total de importaciones: 2,235.71 millones de US\$ en 1998

Crecimiento del Comercio

Porcentaje medio anual de 5 años

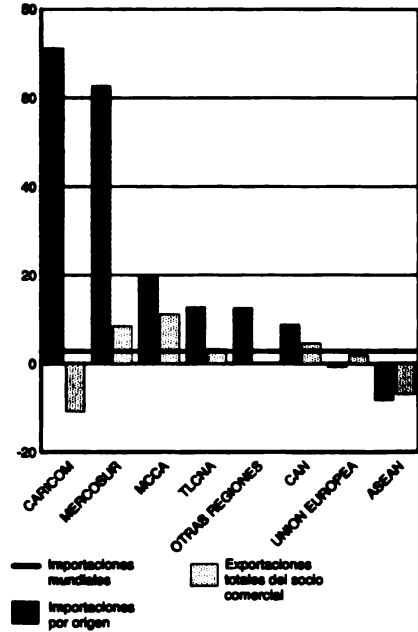

## MCCA: Origen y Dinamismo de las Importaciones de Materias Primas Agropecuarias

Principales Socios Comerciales

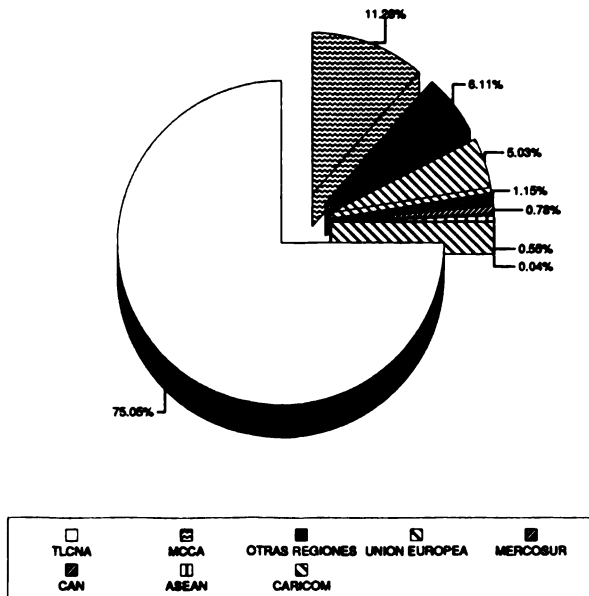

Total de importaciones: 262.33 millones de US\$ en 1998

Crecimiento del Comercio

Porcentaje medio anual de 5 años

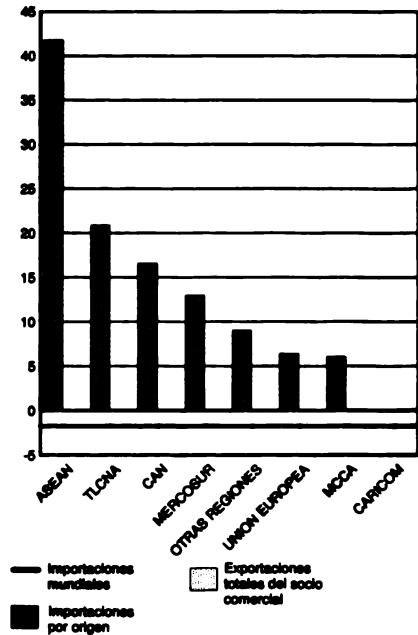

### MCCA: Origen y Dinamismo de las Importaciones de Preparaciones Alimenticias, Nep

Principales Socios Comerciales

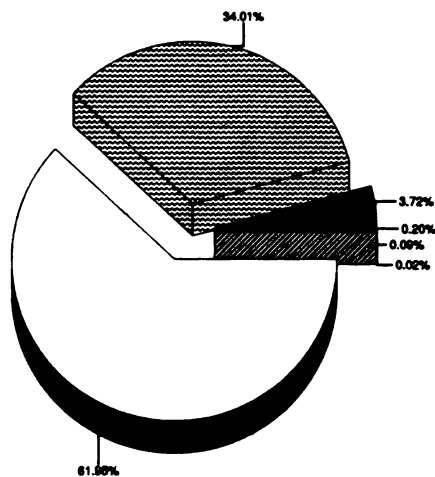

Total de importaciones: 229.04 millones de US\$ en 1998

Crecimiento del Comercio

Porcentaje medio anual de 5 años

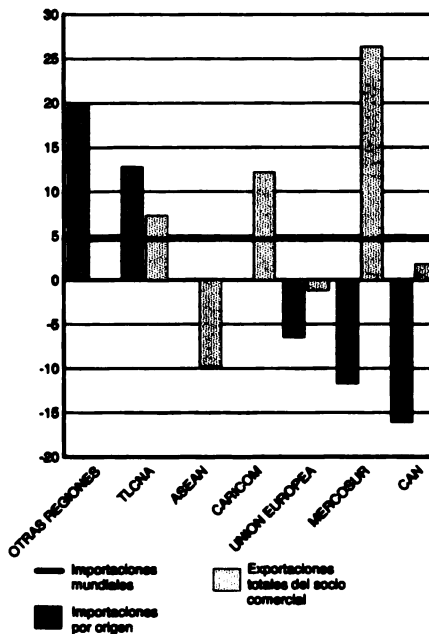

### MCCA: Origen y Dinamismo de las Importaciones de Otro Maíz

Principales Socios Comerciales

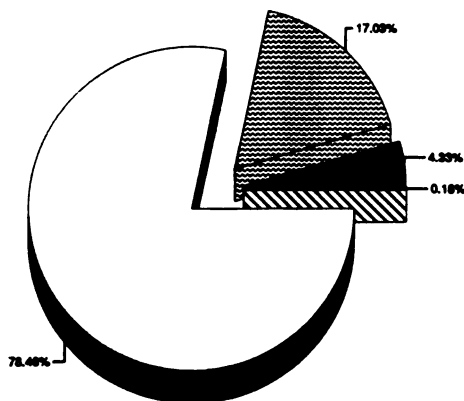

Total de importaciones: 148.77 millones de US\$ en 1998

Crecimiento del Comercio

Porcentaje medio anual de 5 años

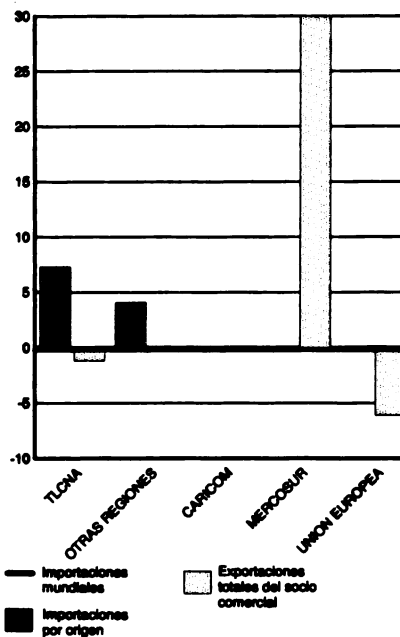

### MCCA: Origen y Dinamismo de las Importaciones de Trigo y Morcajo (Tranquillón),

Principales Socios Comerciales

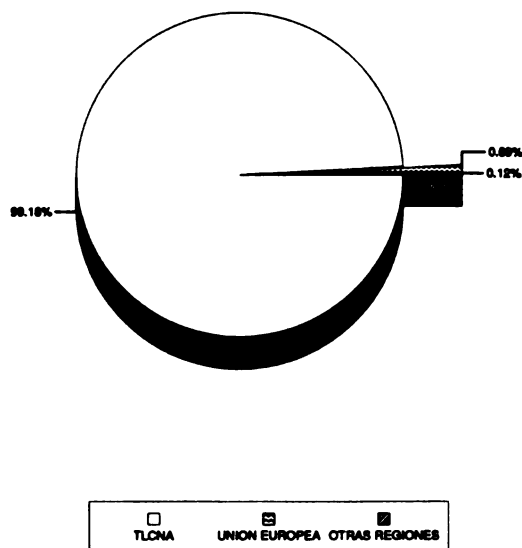

Total de importaciones: 135.32 millones de US\$ en 1998

Crecimiento del Comercio

Porcentaje medio anual de 5 años

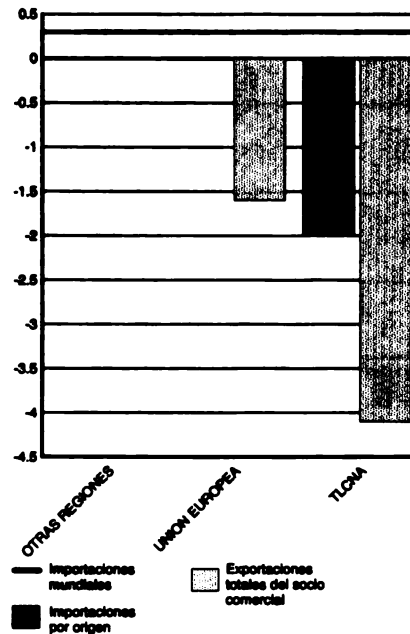

### MCCA: Origen y Dinamismo de las Importaciones de Leche Concentrada y Azucarada

Principales Socios Comerciales

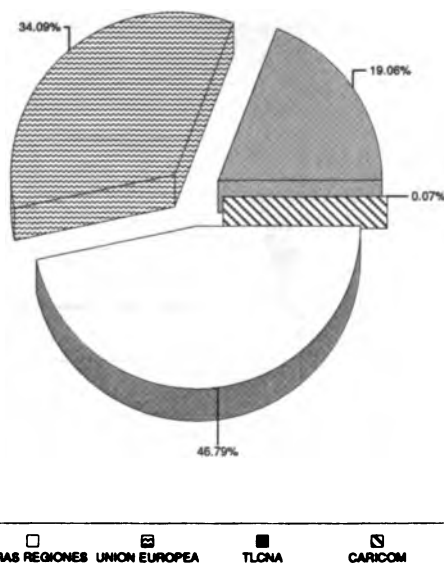

Total de importaciones: 131.14 millones de US\$ en 1998

Crecimiento del Comercio

Porcentaje medio anual de 5 años

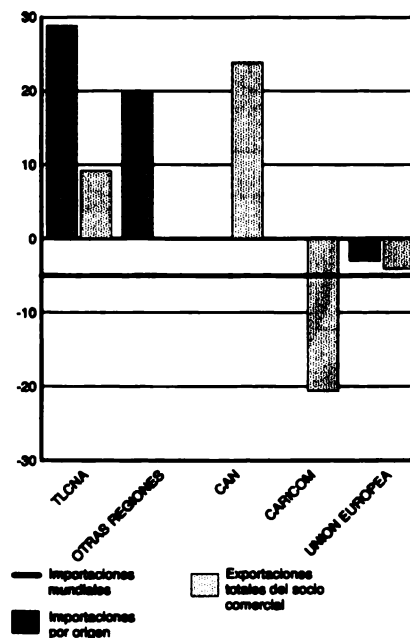

## MCCA: Origen y Dinamismo de las Importaciones de Arroz

### Principales Socios Comerciales

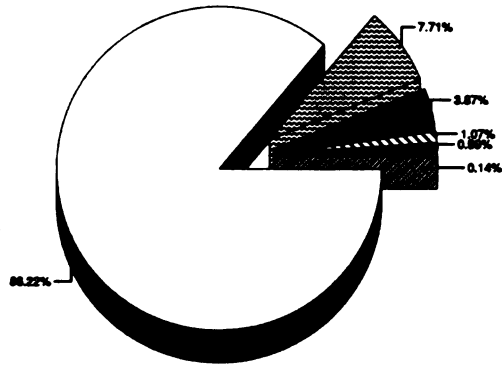

Total de importaciones: 97.76 millones de US\$ en 1998

### Crecimiento del Comercio

Porcentaje medio anual de 5 años

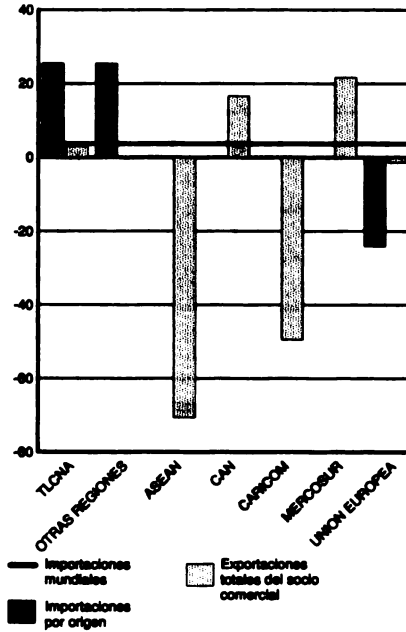

## MCCA: Origen y Dinamismo de las Importaciones de Algodón sin cardar ni peinar

### Principales Socios Comerciales

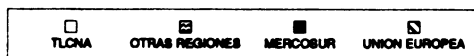
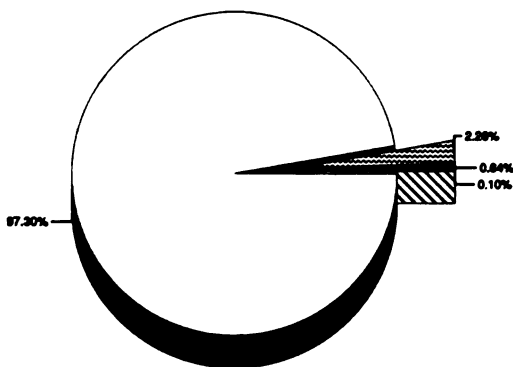

Total de importaciones: 83.20 millones de US\$ en 1998

### Crecimiento del Comercio

Porcentaje medio anual de 5 años

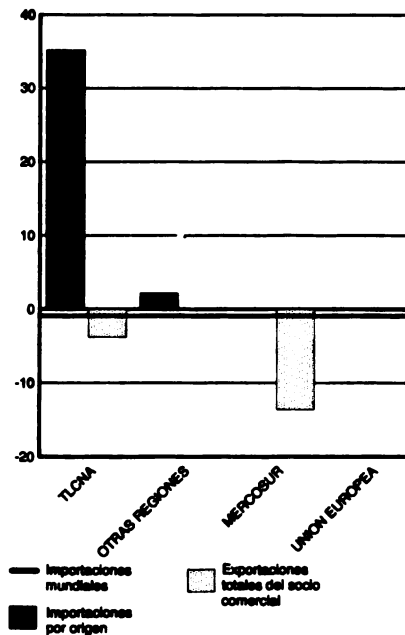

### MCCA: Origen y Dinamismo de las Importaciones de Grasa y Aceite Animal, Nep

Principales Socios Comerciales

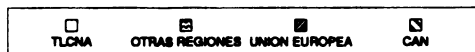
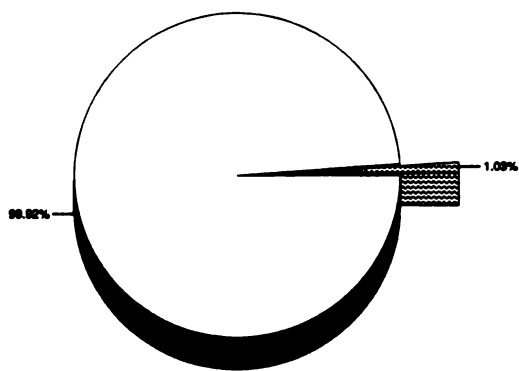

Total de importaciones: 74.52 millones de US\$ en 1998

Crecimiento del Comercio

Porcentaje medio anual de 5 años

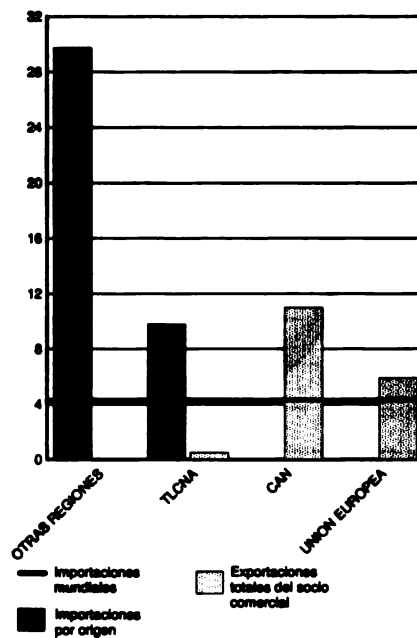

### MCCA: Origen y Dinamismo de las Importaciones de Tortas y Residuos Oleaginosos

Principales Socios Comerciales

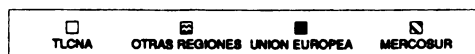
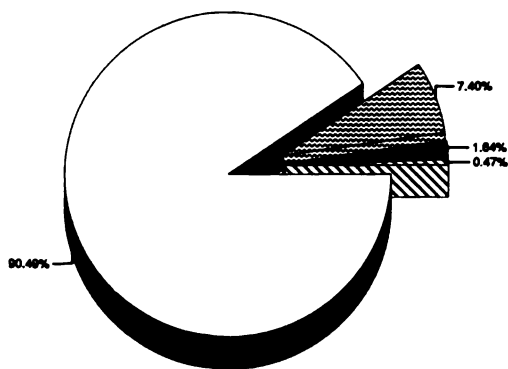

Total de importaciones: 73.23 millones de US\$ en 1998

Crecimiento del Comercio

Porcentaje medio anual de 5 años

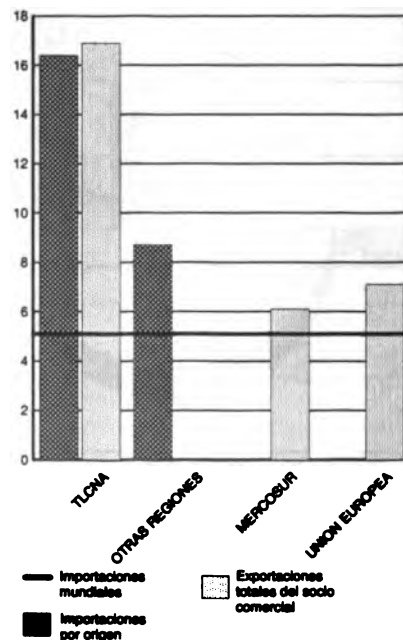



### MCCA: Origen y Dinamismo de las Importaciones de Cereales preparados, Nep

Principales Socios Comerciales

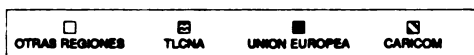
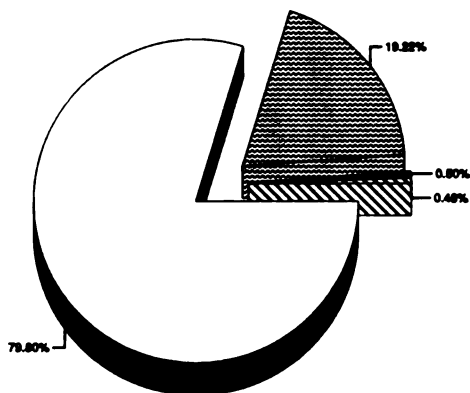

Total de importaciones: 67.33 millones de US\$ en 1998

Crecimiento del Comercio

Porcentaje medio anual de 5 años

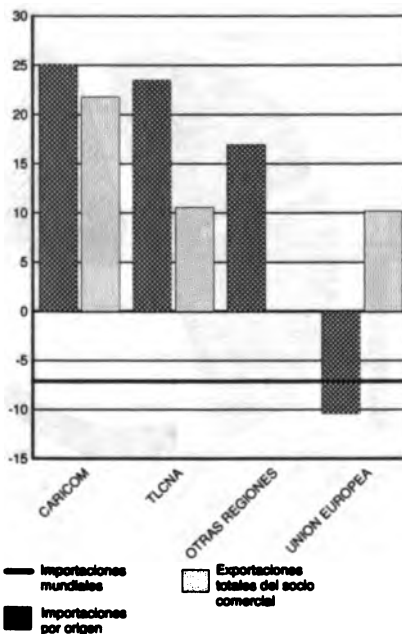

### MCCA: Origen y Dinamismo de las Importaciones de Panes y Productos Horneados

Principales Socios Comerciales

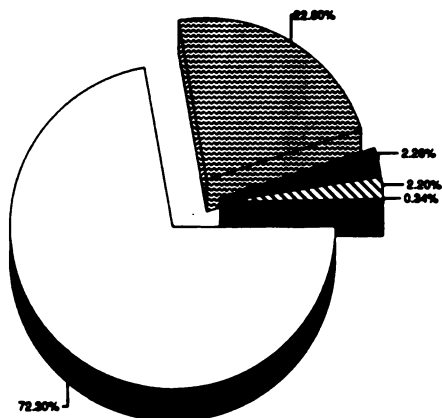

Total de importaciones: 59.03 millones de US\$ en 1998

Crecimiento del Comercio

Porcentaje medio anual de 5 años

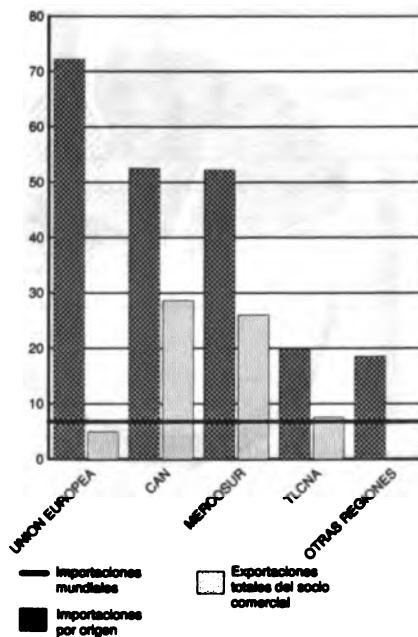

### MERCOSUR: Origen y Dinamismo de las Importaciones de Productos No Agroalimentarios

Principales Socios Comerciales

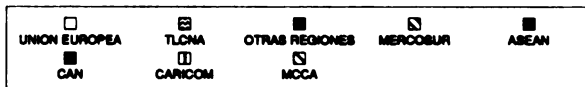
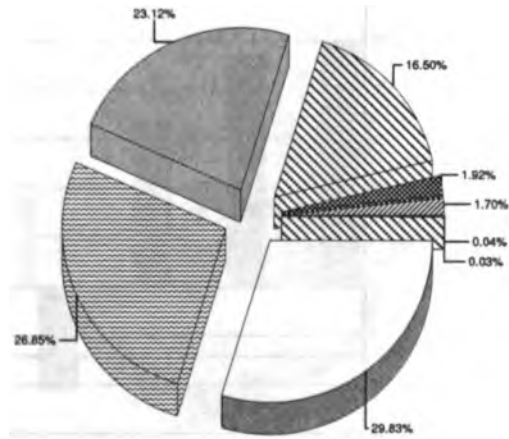

Total de importaciones: 86,163.74 millones de US\$ en 1998

Crecimiento del Comercio

Porcentaje medio anual de 5 años

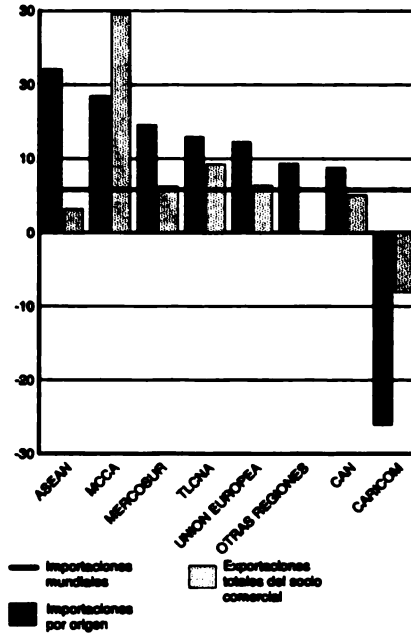

### MERCOSUR: Origen y Dinamismo de las Importaciones de Productos Agroalimentarios

Principales Socios Comerciales

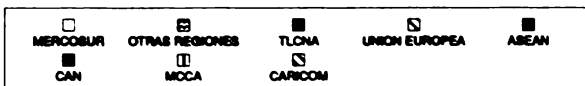
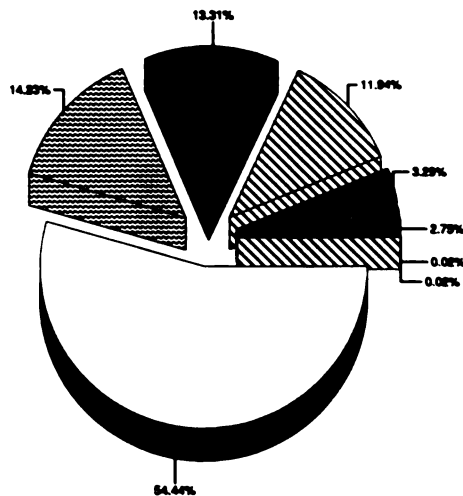

Total de importaciones: 9,465.34 millones de US\$ en 1998

Crecimiento del Comercio

Porcentaje medio anual de 5 años

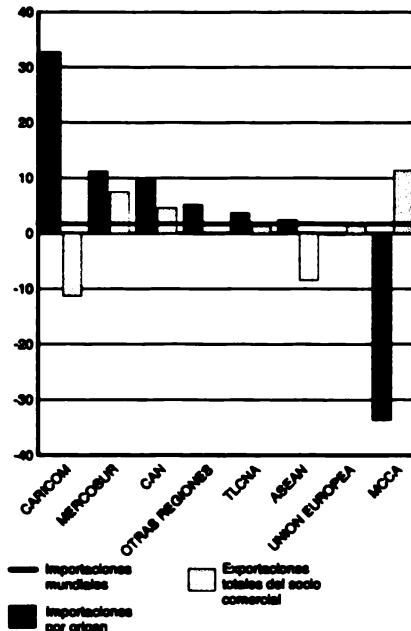

## MERCOSUR: Origen y Dinamismo de las Importaciones de Alimentos

Principales Socios Comerciales

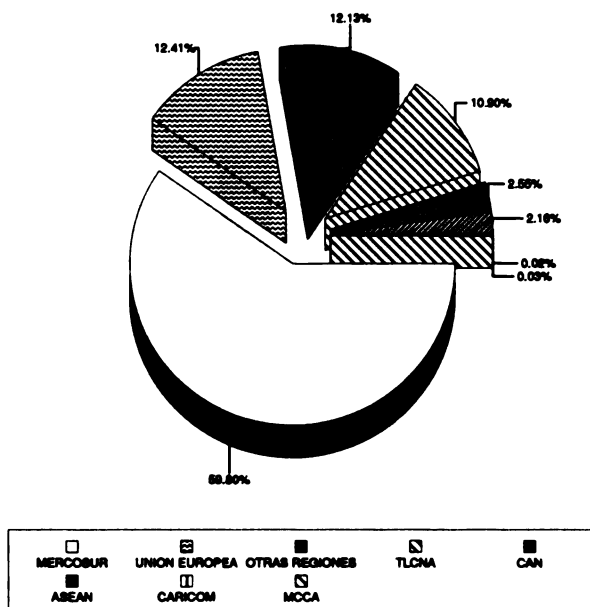

Total de importaciones: 7,815.72 millones de US\$ en 1998

Crecimiento del Comercio

Porcentaje medio anual de 5 años

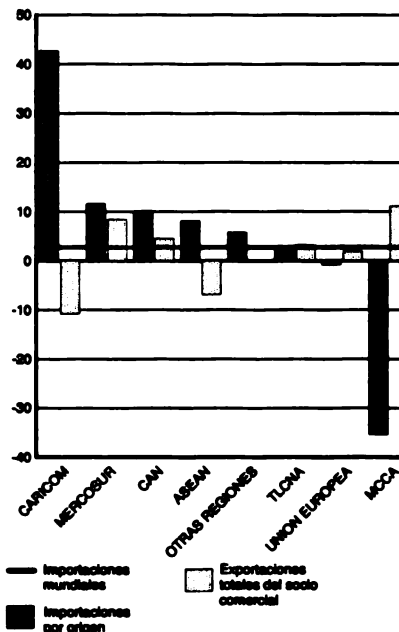

## MERCOSUR: Origen y Dinamismo de las Importaciones de Materias Primas Agropecuarias

Principales Socios Comerciales

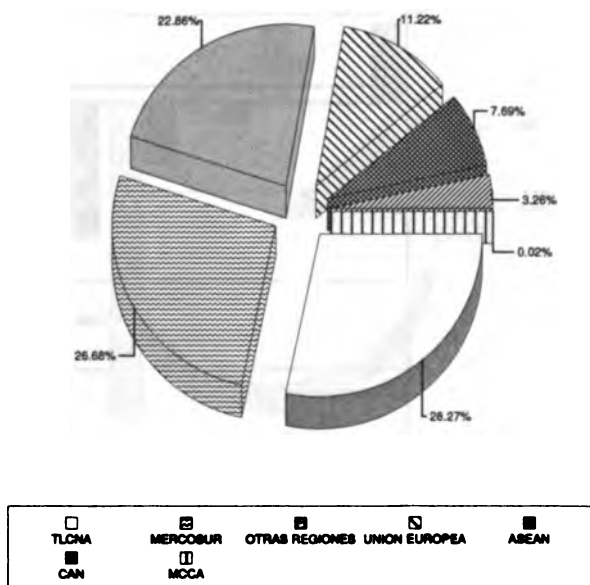

Total de importaciones: 1,854.63 millones de US\$ en 1998

Crecimiento del Comercio

Porcentaje medio anual de 5 años

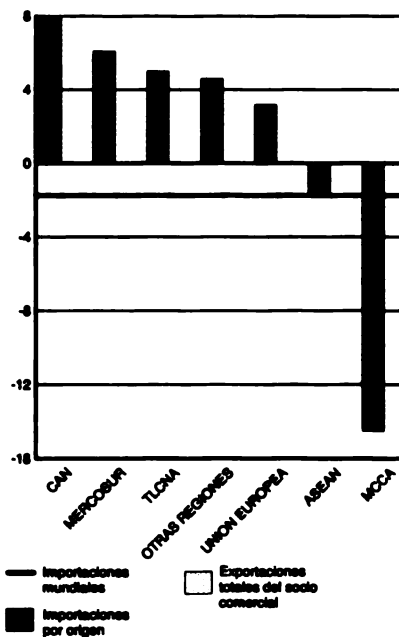

## MERCOSUR: Origen y Dinamismo de las Importaciones de Trigo y Morcajo (Tranquillón),

### Principales Socios Comerciales

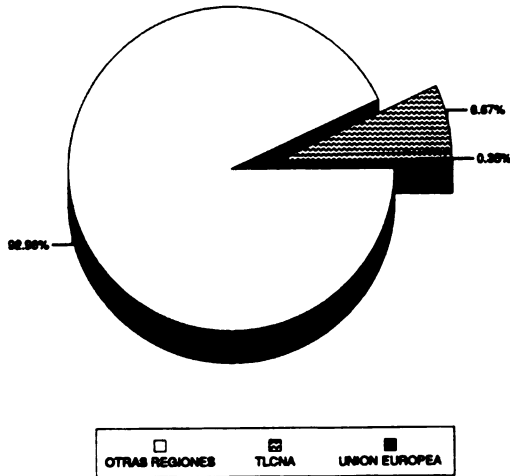

Total de importaciones: 943.72 millones de US\$ en 1998

### Crecimiento del Comercio

Porcentaje medio anual de 5 años

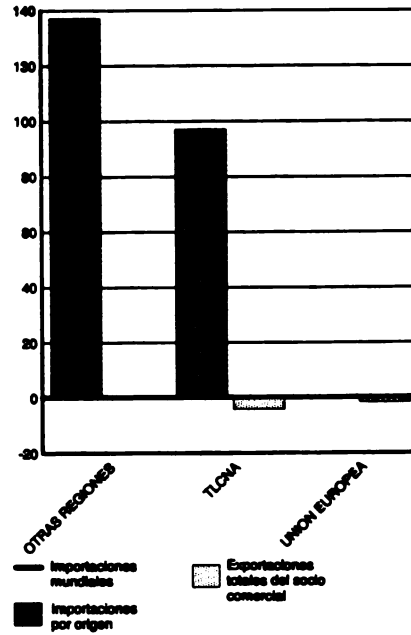

## MERCOSUR: Origen y Dinamismo de las Importaciones de Arroz

### Principales Socios Comerciales

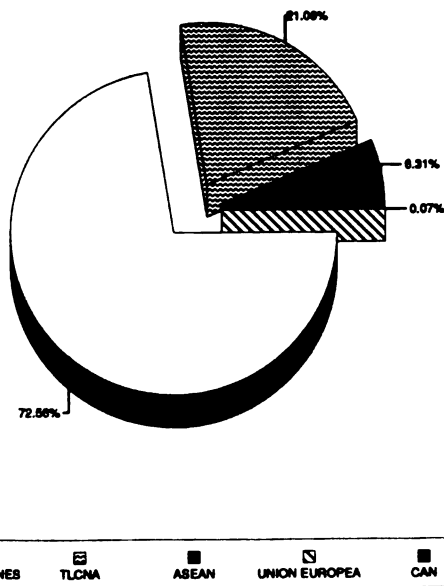

Total de importaciones: 629.23 millones de US\$ en 1998

### Crecimiento del Comercio

Porcentaje medio anual de 5 años

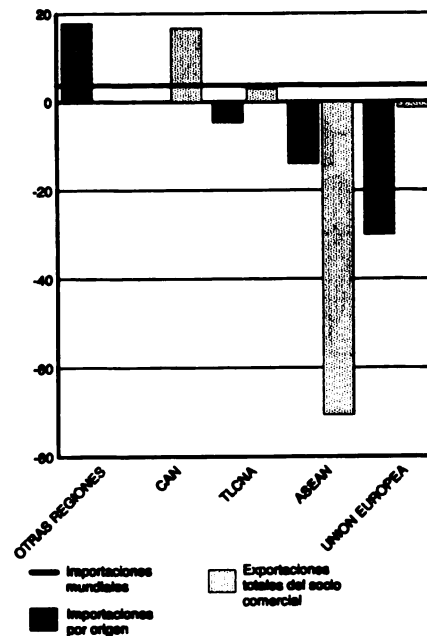

## MERCOSUR: Origen y Dinamismo de las Importaciones de Algodón sin cardar ni peinar

Principales Socios Comerciales

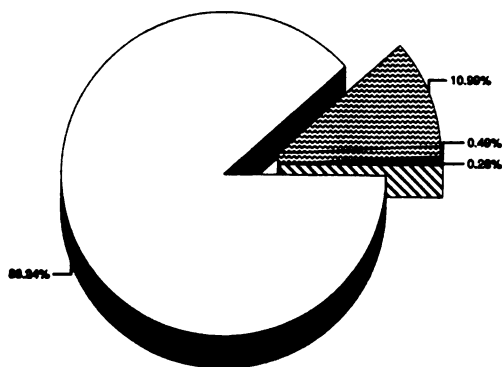

Total de importaciones: 532.03 millones de US\$ en 1998

Crecimiento del Comercio

Porcentaje medio anual de 5 años

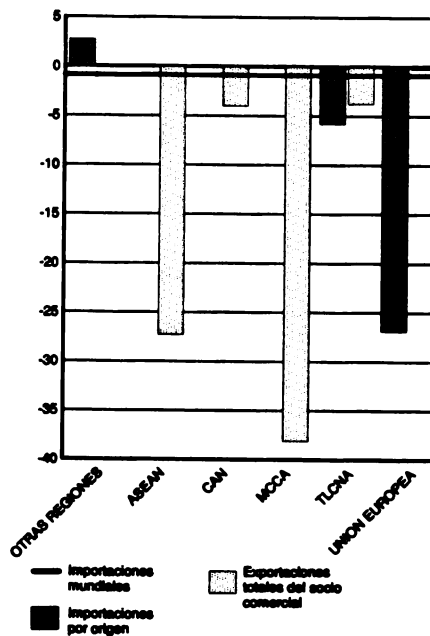

## MERCOSUR: Origen y Dinamismo de las Importaciones de Leche Concentrada y Azucarada

Principales Socios Comerciales

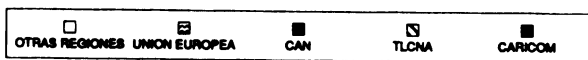
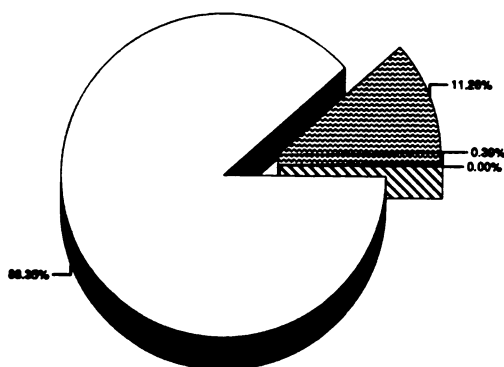

Total de importaciones: 341.58 millones de US\$ en 1998

Crecimiento del Comercio

Porcentaje medio anual de 5 años

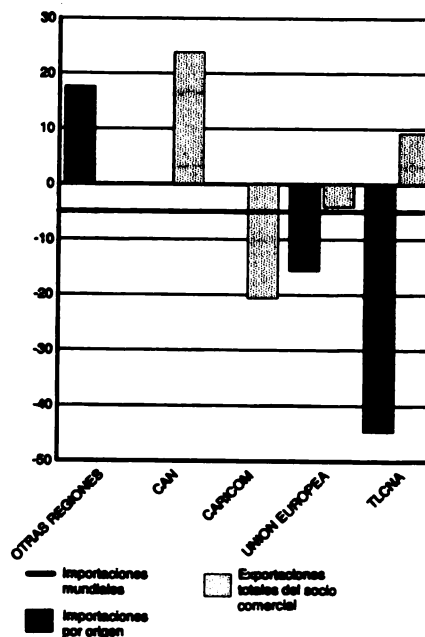

### MERCOSUR: Origen y Dinamismo de las Importaciones de Preparaciones Alimenticias, Nep

Principales Socios Comerciales

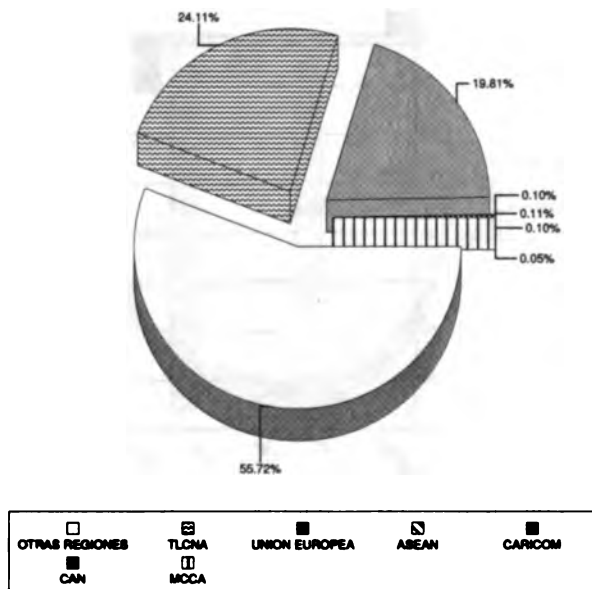

Total de importaciones: 244.40 millones de US\$ en 1998

Crecimiento del Comercio

Porcentaje medio anual de 5 años

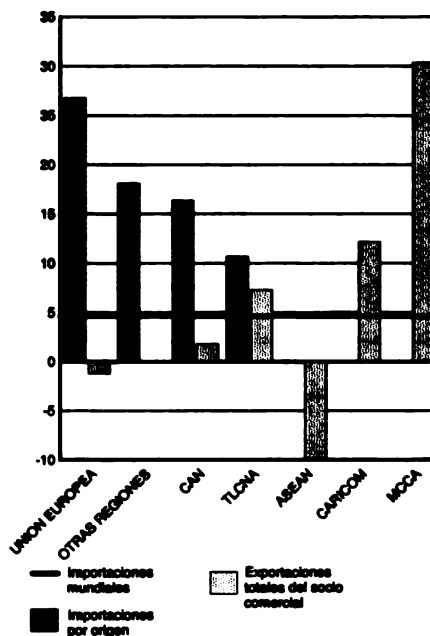

### MERCOSUR: Origen y Dinamismo de las Importaciones de Otro Maíz

Principales Socios Comerciales

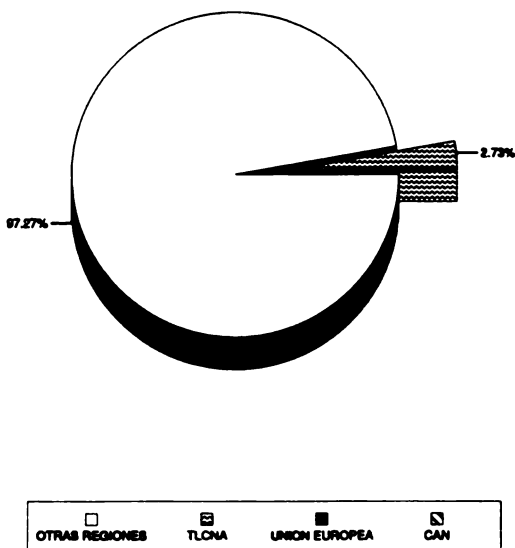

Total de importaciones: 235.91 millones de US\$ en 1998

Crecimiento del Comercio

Porcentaje medio anual de 5 años

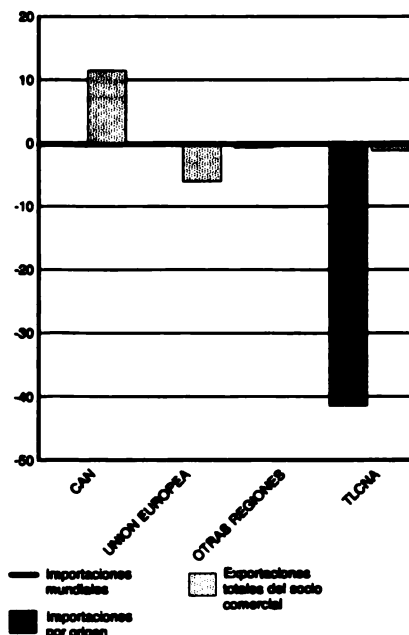

### MERCOSUR: Origen y Dinamismo de las Importaciones de Pasta Química de Coníferas, blanqueada

Principales Socios Comerciales

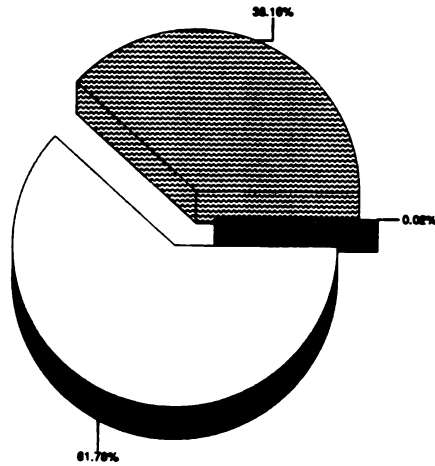

Total de importaciones: 229.50 millones de US\$ en 1998

Crecimiento del Comercio

Porcentaje medio anual de 5 años

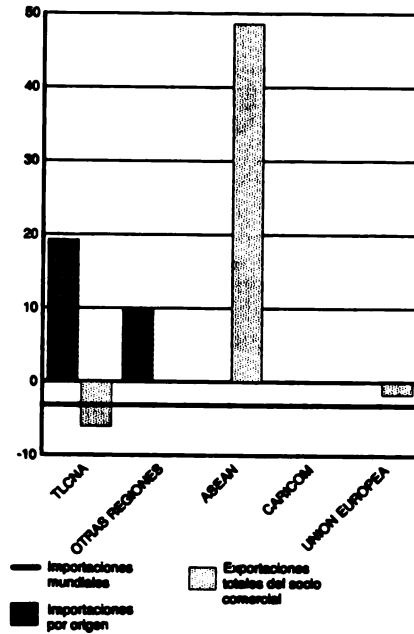

### MERCOSUR: Origen y Dinamismo de las Importaciones de Malta, incluye Harina

Principales Socios Comerciales

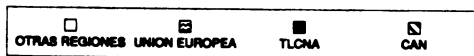
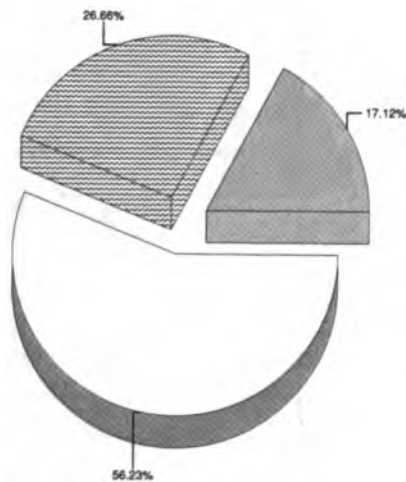

Total de importaciones: 221.96 millones de US\$ en 1998

Crecimiento del Comercio

Porcentaje medio anual de 5 años

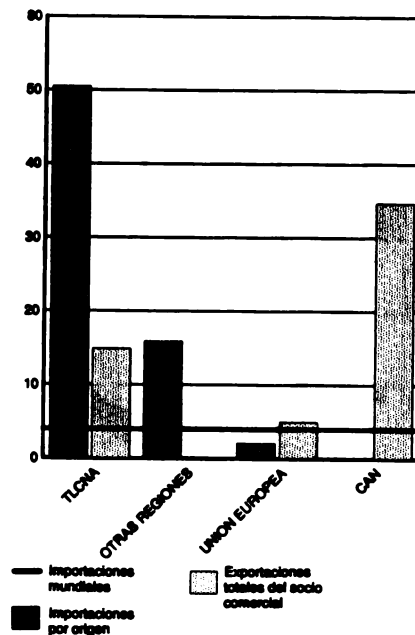

## MERCOSUR: Origen y Dinamismo de las Importaciones de Soya en Grano

Principales Socios Comerciales

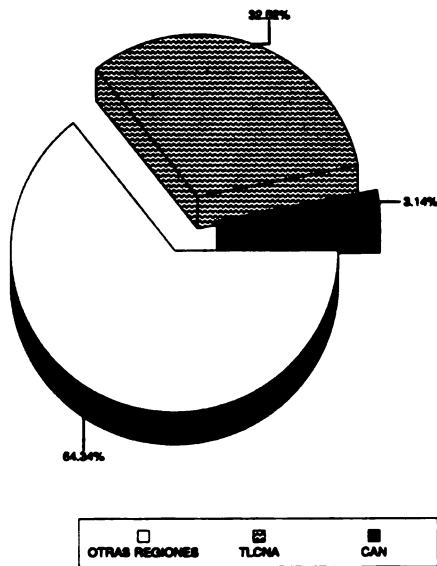

Total de importaciones: 217.75 millones de US\$ en 1998

Crecimiento del Comercio

Porcentaje medio anual de 5 años

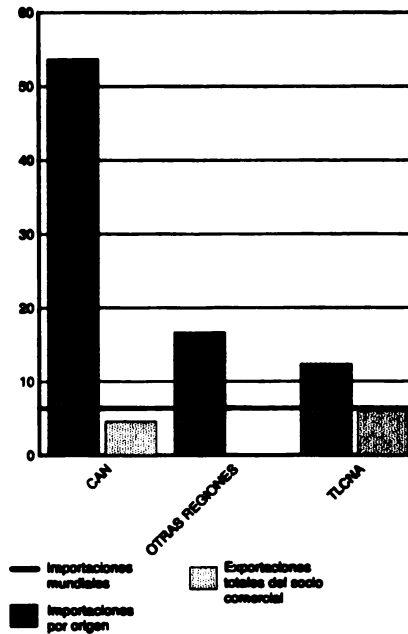

## MERCOSUR: Origen y Dinamismo de las Importaciones de Frutas, frescas o secas, Nep

Principales Socios Comerciales

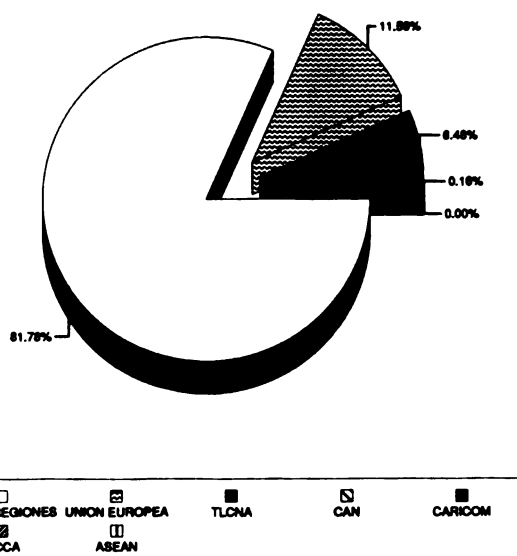

Total de importaciones: 213.60 millones de US\$ en 1998

Crecimiento del Comercio

Porcentaje medio anual de 5 años

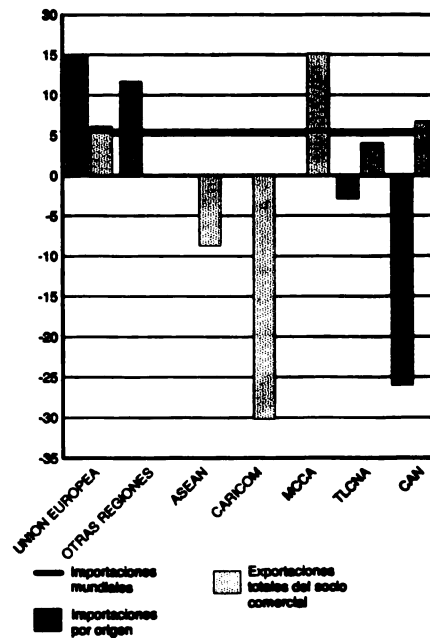



### TLCNA: Origen y Dinamismo de las Importaciones de Productos No Agroalimentarios

Principales Soclos Comerciales

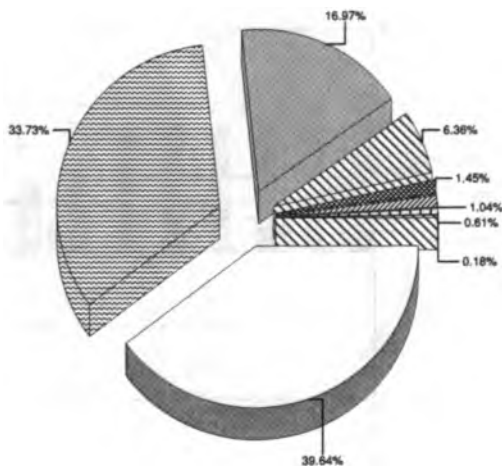

Total de importaciones: 1,186,012.17 millones de US\$ en 1998

Crecimiento del Comercio

Porcentaje medio anual de 5 años

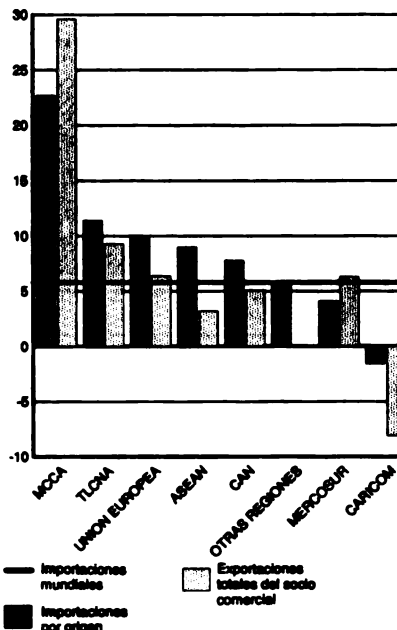

### TLCNA: Origen y Dinamismo de las Importaciones de Productos Agroalimentarios

Principales Soclos Comerciales

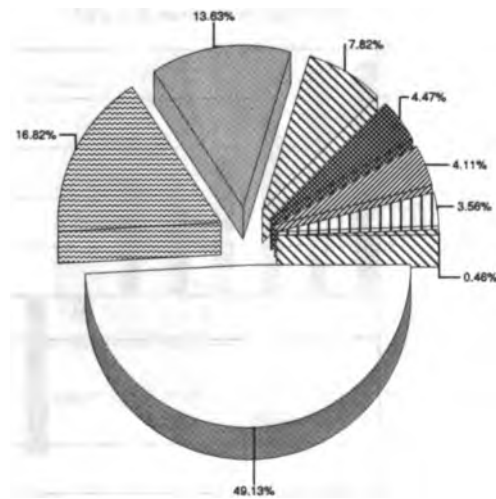

Total de importaciones: 84,750.12 millones de US\$ en 1998

Crecimiento del Comercio

Porcentaje medio anual de 5 años

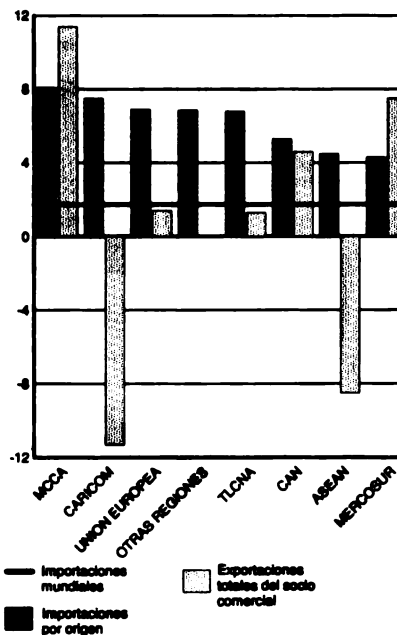

### TLCNA: Origen y Dinamismo de las Importaciones de Alimentos

Principales Socios Comerciales

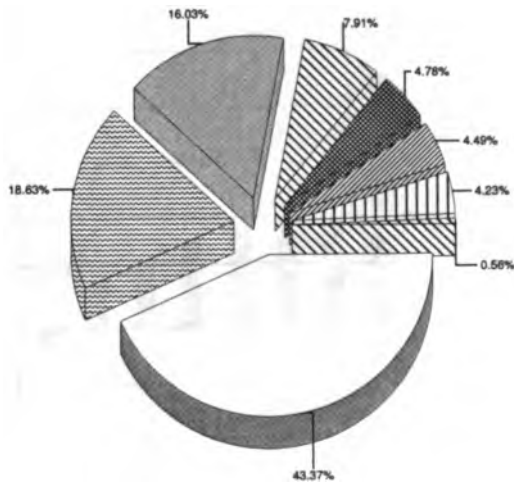

Total de importaciones: 64,557.27 millones de US\$ en 1998

Crecimiento del Comercio

Porcentaje medio anual de 5 años

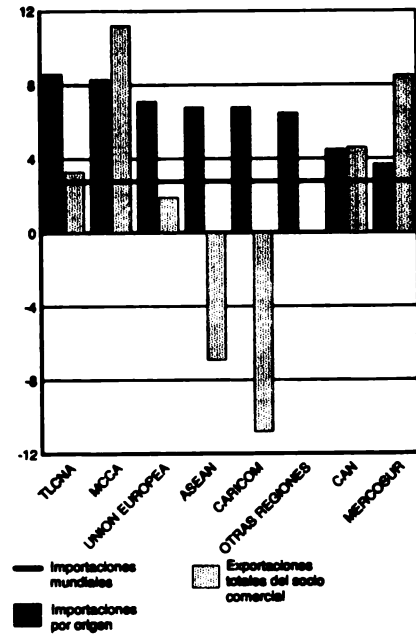

### TLCNA: Origen y Dinamismo de las Importaciones de Materias Primas Agropecuarias

Principales Socios Comerciales

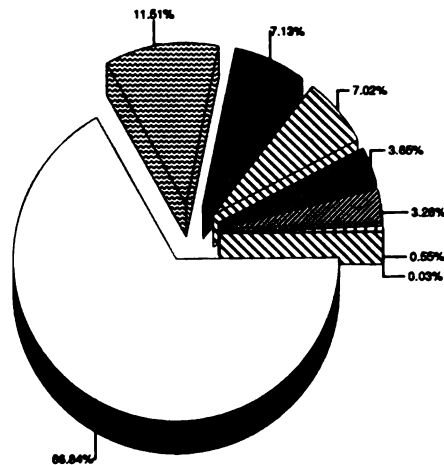

Total de importaciones: 21,404.38 millones de US\$ en 1998

Crecimiento del Comercio

Porcentaje medio anual de 5 años

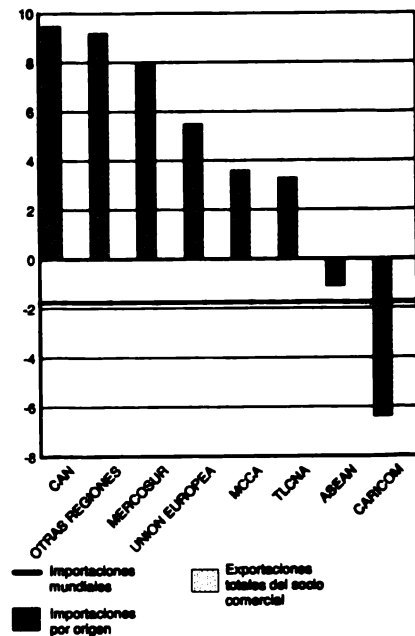

### TLCNA: Origen y Dinamismo de las Importaciones de *Crustáceos Congelados*

Principales Socios Comerciales

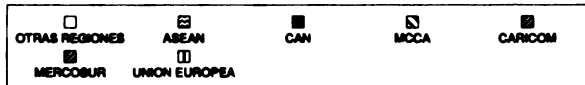
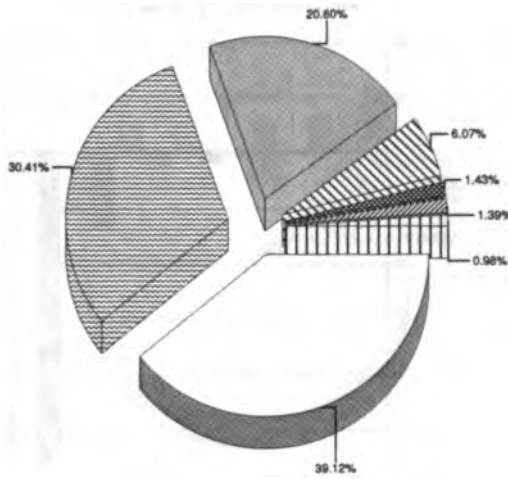

Total de importaciones: 3,617.15 millones de US\$ en 1998

Crecimiento del Comercio

Porcentaje medio anual de 5 años

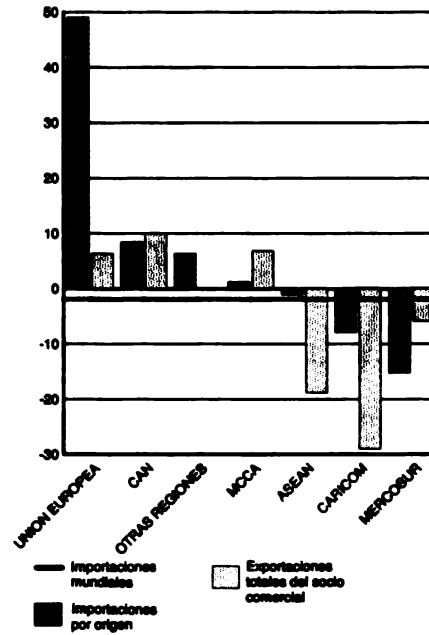

### TLCNA: Origen y Dinamismo de las Importaciones de *Café, sin tostar*

Principales Socios Comerciales

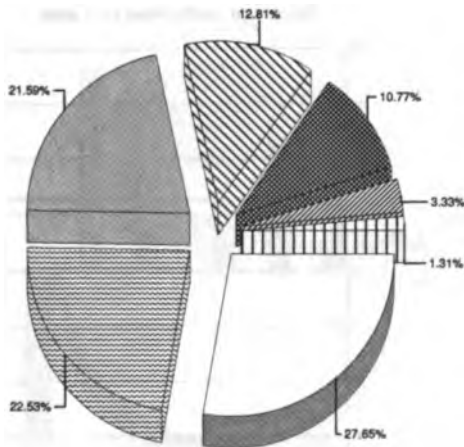

Total de importaciones: 3,552.50 millones de US\$ en 1998

Crecimiento del Comercio

Porcentaje medio anual de 5 años

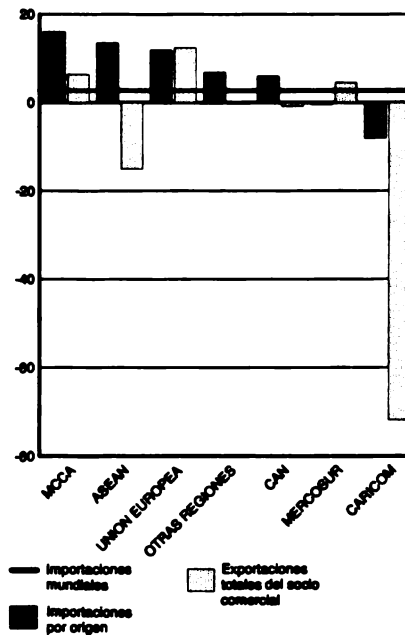

### TLCNA: Origen y Dinamismo de las Importaciones de Bebidas Espirituosas

Principales Socios Comerciales

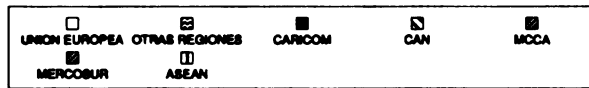
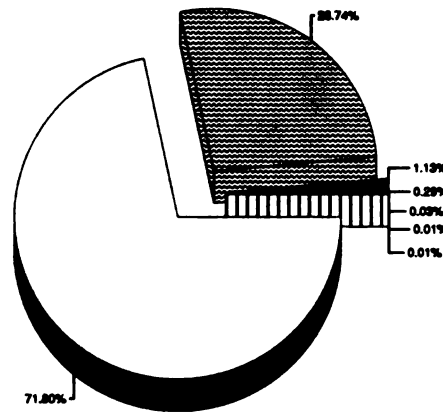

Total de importaciones: 2,681.02 millones de US\$ en 1998

Crecimiento del Comercio

Porcentaje medio anual de 5 años

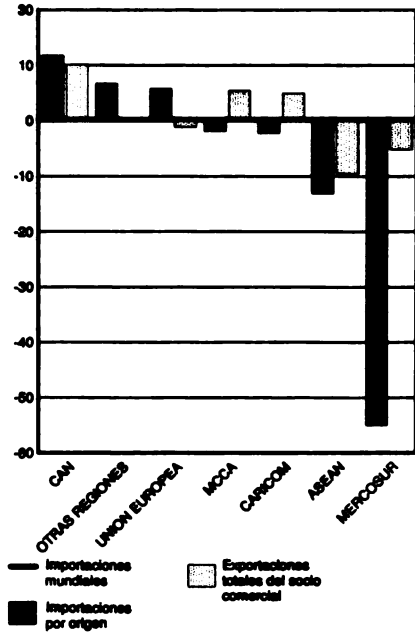

### TLCNA: Origen y Dinamismo de las Importaciones de Vino de Uva

Principales Socios Comerciales

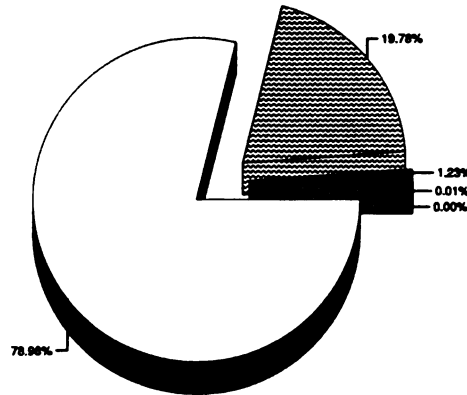

Total de importaciones: 2,527.53 millones de US\$ en 1998

Crecimiento del Comercio

Porcentaje medio anual de 5 años

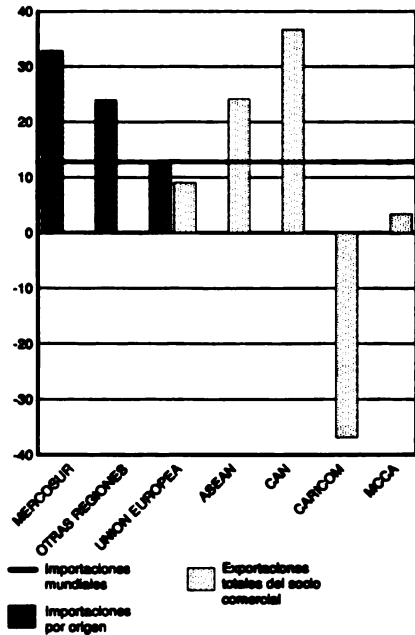

### TLCNA: Origen y Dinamismo de las Importaciones de Otras Hortalizas, frescas o refrigeradas

Principales Socios Comerciales

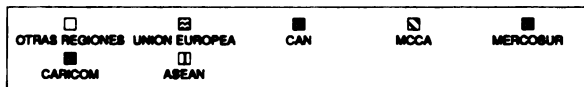
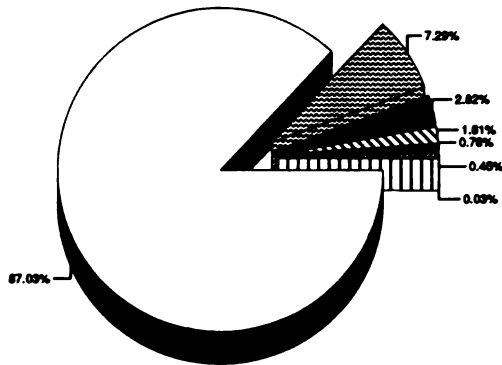

Total de importaciones: 2,034.99 millones de US\$ en 1998

Crecimiento del Comercio

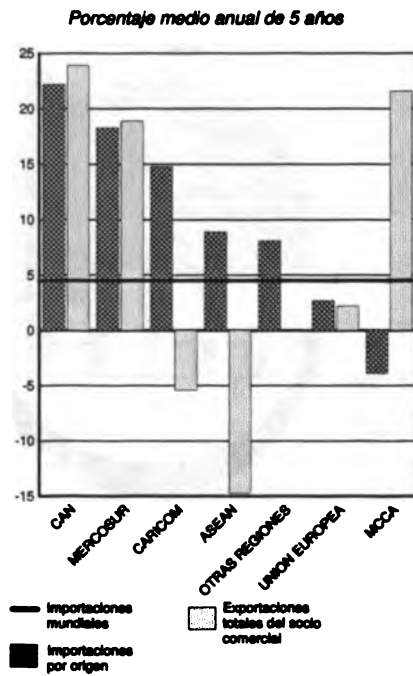

### TLCNA: Origen y Dinamismo de las Importaciones de Cerveza etc. de Malta

Principales Socios Comerciales

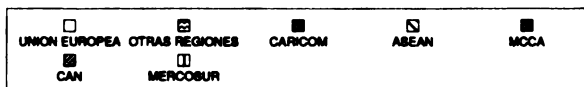
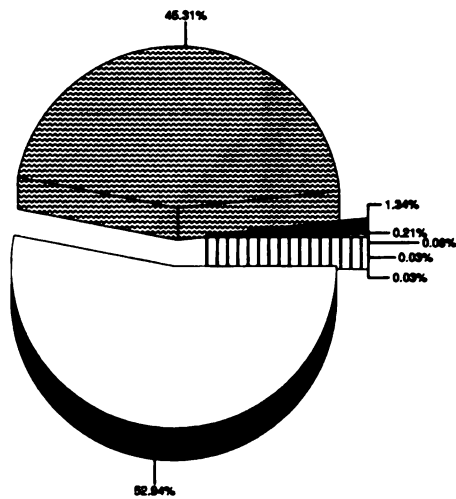

Total de importaciones: 1,968.52 millones de US\$ en 1998

Crecimiento del Comercio

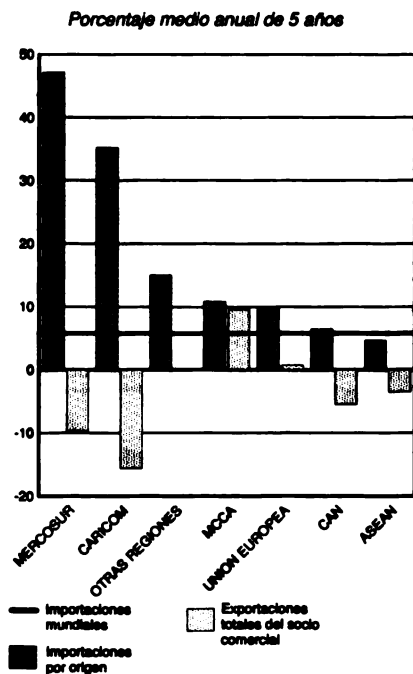

### TLCNA: Origen y Dinamismo de las Importaciones de Bananos, frescos o secos

Principales Socios Comerciales

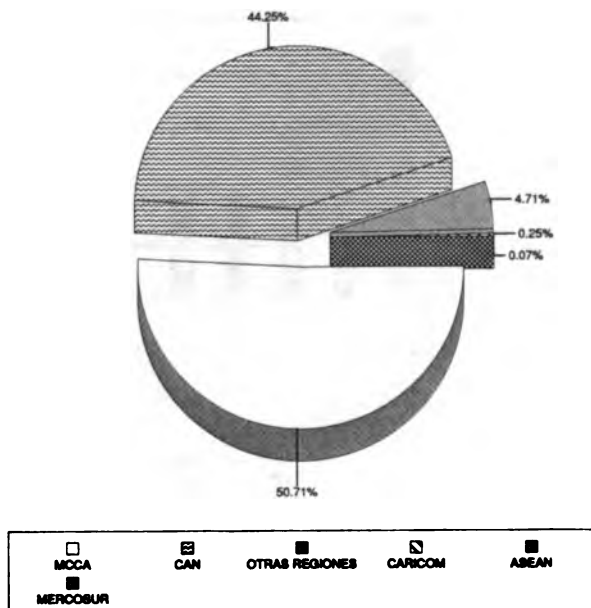

Total de importaciones: 1,645.21 millones de US\$ en 1998

Crecimiento del Comercio

Porcentaje medio anual de 5 años

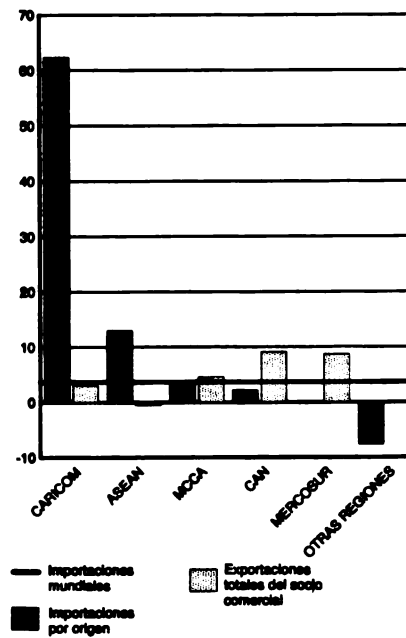

### TLCNA: Origen y Dinamismo de las Importaciones de Maderas distinta de Confieras, aserrada

Principales Socios Comerciales

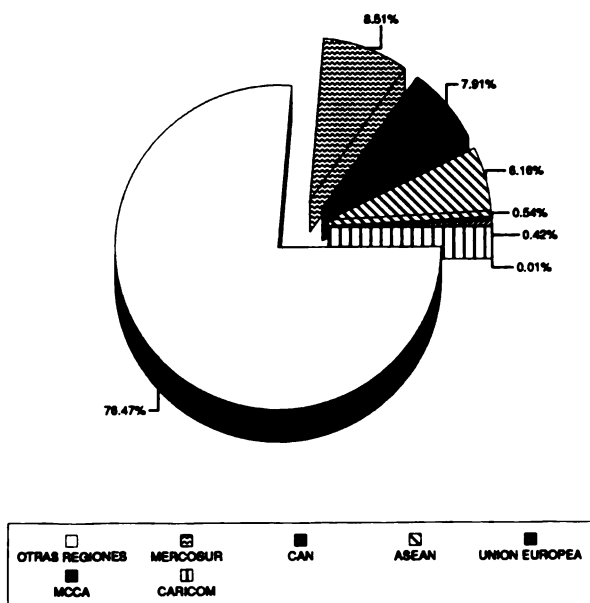

Total de importaciones: 858.85 millones de US\$ en 1998

Crecimiento del Comercio

Porcentaje medio anual de 5 años

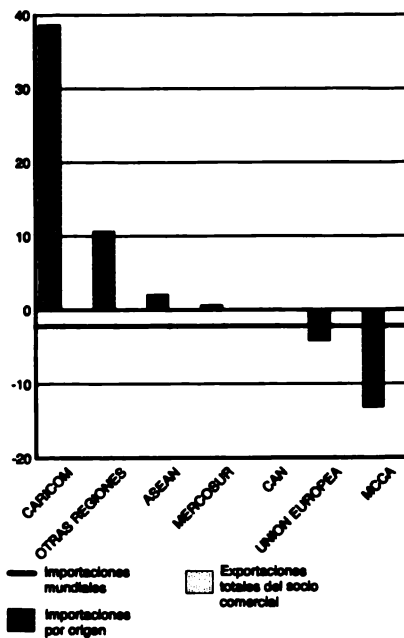

### TLCNA: Origen y Dinamismo de las Importaciones de Frutas y Nueces preservadas, Nep

#### Principales Socios Comerciales

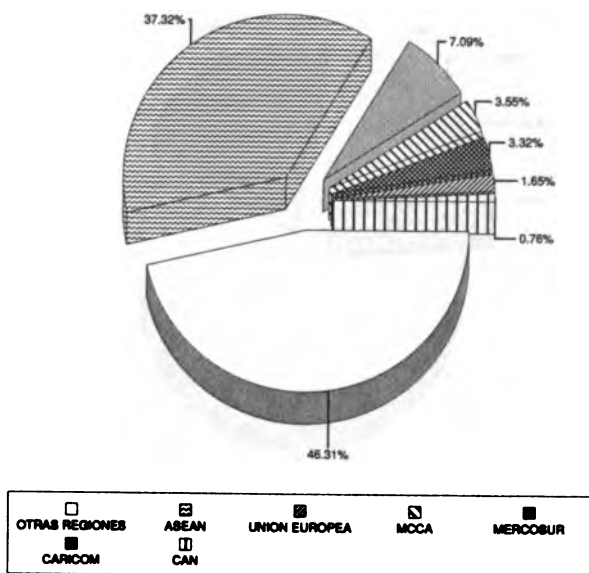

Total de importaciones: 808.93 millones de US\$ en 1998

#### Crecimiento del Comercio

Porcentaje medio anual de 5 años

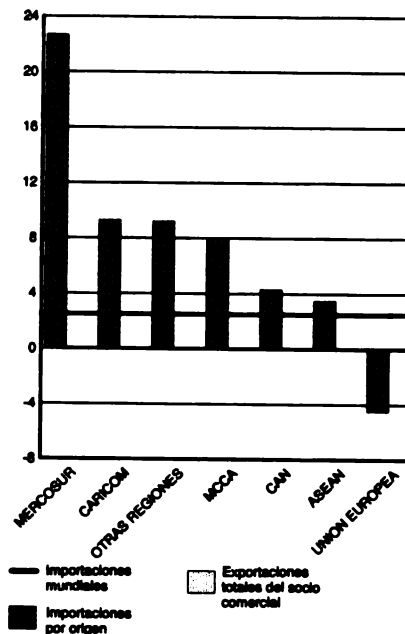

### TLCNA: Origen y Dinamismo de las Importaciones de Madera de Coníferas, aserrada etc.

#### Principales Socios Comerciales

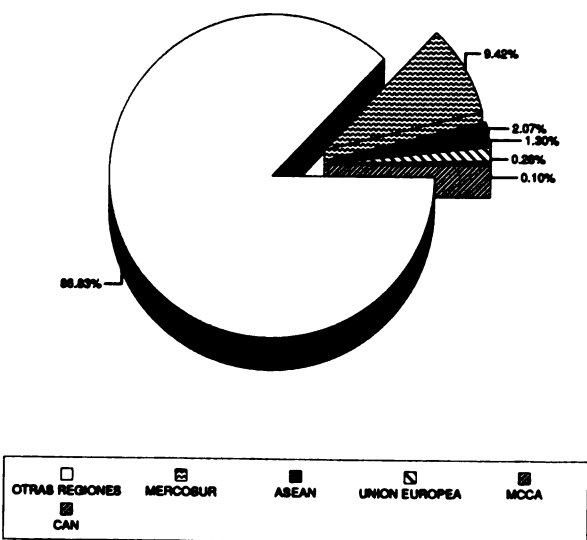

Total de importaciones: 591.76 millones de US\$ en 1998

#### Crecimiento del Comercio

Porcentaje medio anual de 5 años

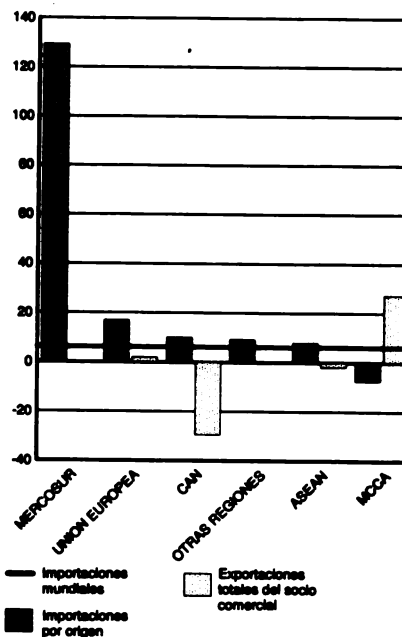

### Argentina: Destino y Dinamismo de las Exportaciones de Productos Agroalimentarios

Principales socios comerciales

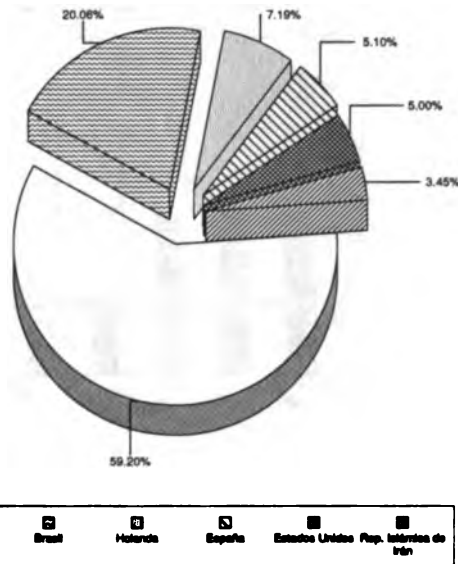

Total de exportaciones: 13,488.44 millones de US\$ en 1998

Crecimiento del Comercio

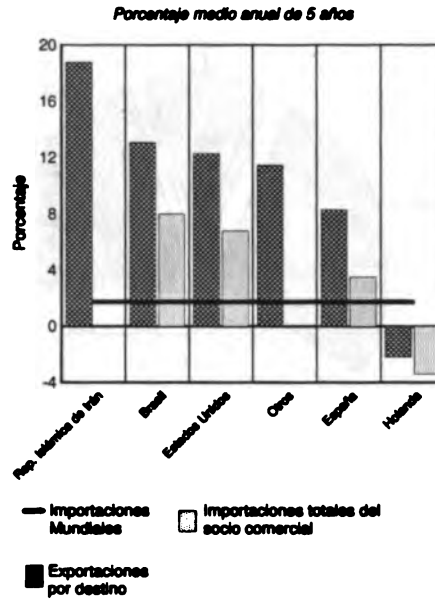

### Argentina: Destino y Dinamismo de las Exportaciones de Alimentos

Principales socios comerciales

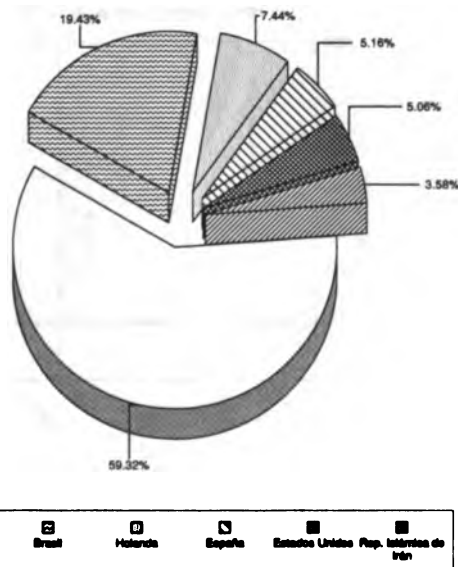

Total de exportaciones: 12,987.03 millones de US\$ en 1998

Crecimiento del Comercio

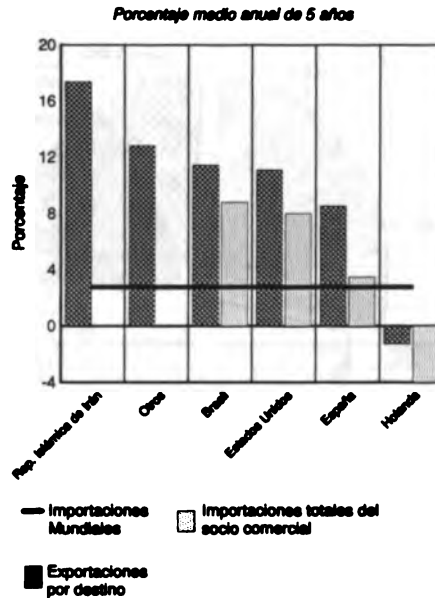



### Argentina: Destino y Dinamismo de las Exportaciones de Productos No Agroalimentarios

Principales socios comerciales

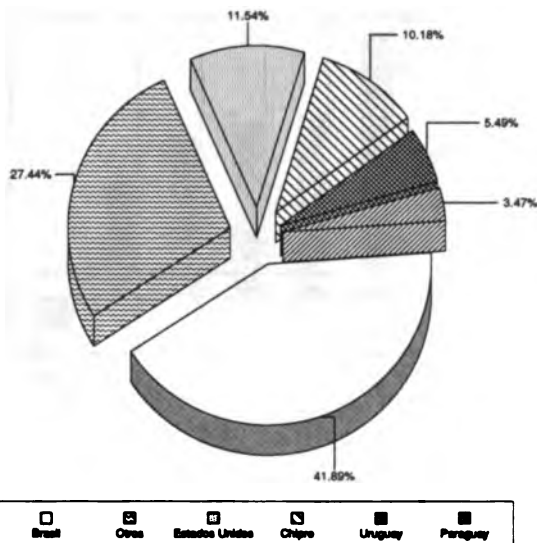

Total de exportaciones: 11,833.49 millones de US\$ en 1998

Crecimiento del Comercio

Porcentaje medio anual de 5 años

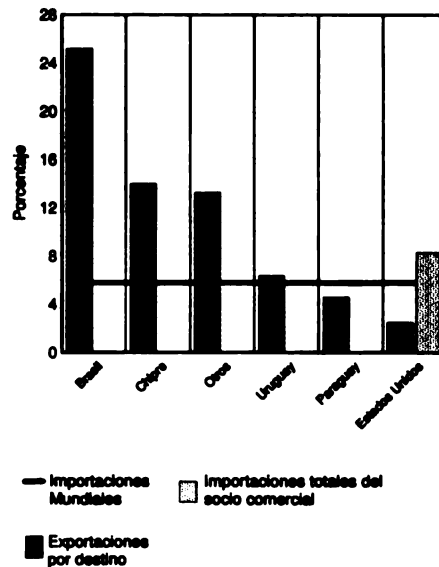

### Argentina: Destino y Dinamismo de las Exportaciones de Tortas y Residuos Oleaginosos

Principales socios comerciales

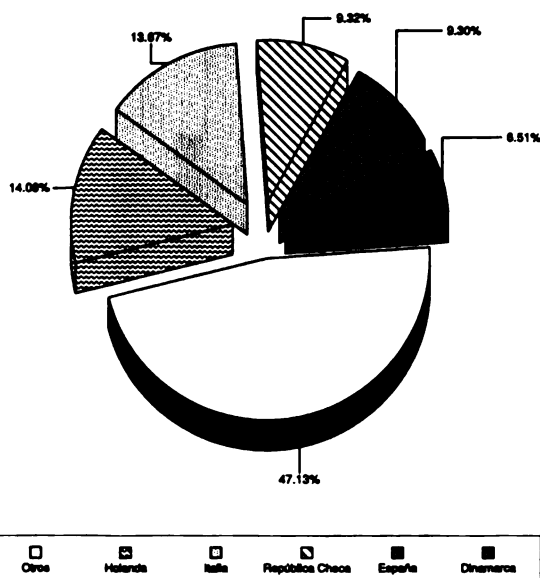

Total de exportaciones: 1,867.41 millones de US\$ en 1998

Crecimiento del Comercio

Porcentaje medio anual de 5 años

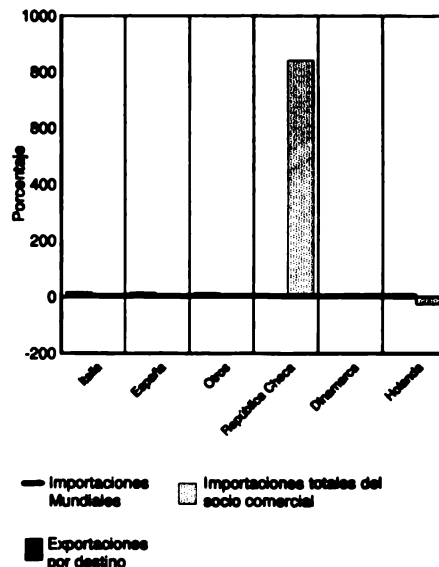

### Argentina: Destino y Dinamismo de las Exportaciones de Aceite de Soya y sus fracciones

Principales socios comerciales

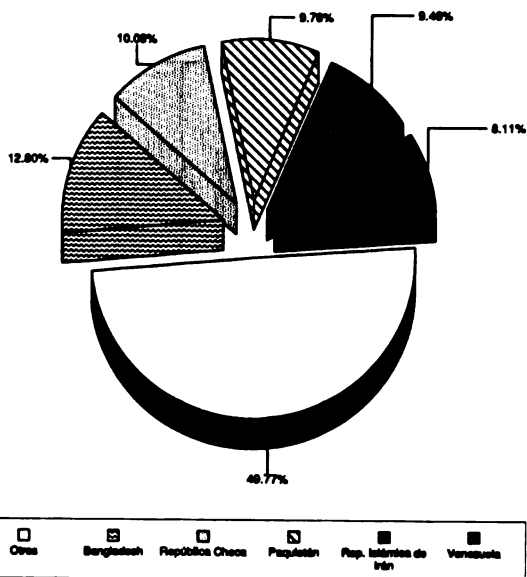

Total de exportaciones: 1,383.59 millones de US\$ en 1998

Crecimiento del Comercio

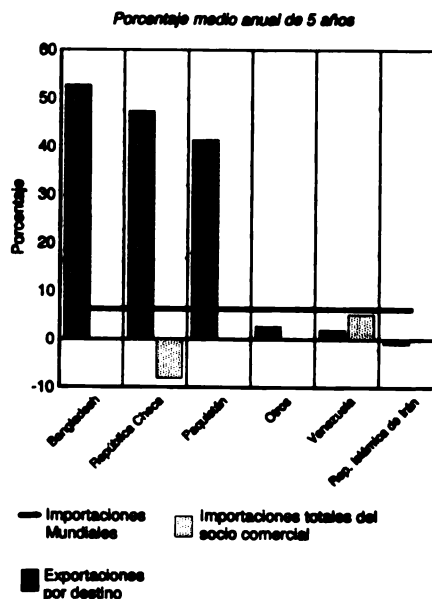

### Argentina: Destino y Dinamismo de las Exportaciones de Trigo y Morcajo (Tranquillón)

Principales socios comerciales

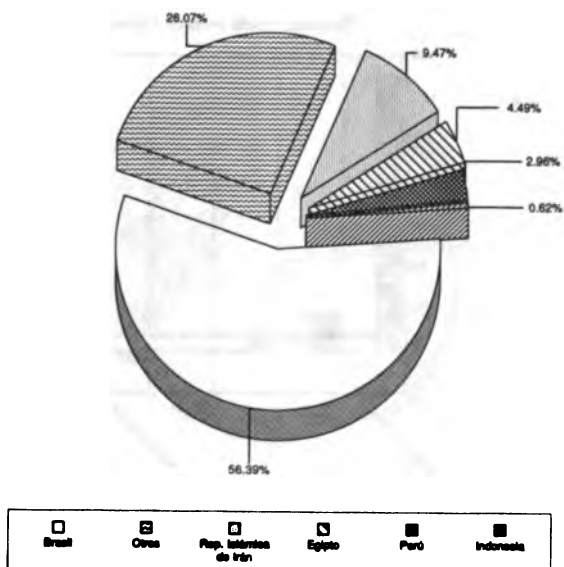

Total de exportaciones: 1,298.34 millones de US\$ en 1998

Crecimiento del Comercio

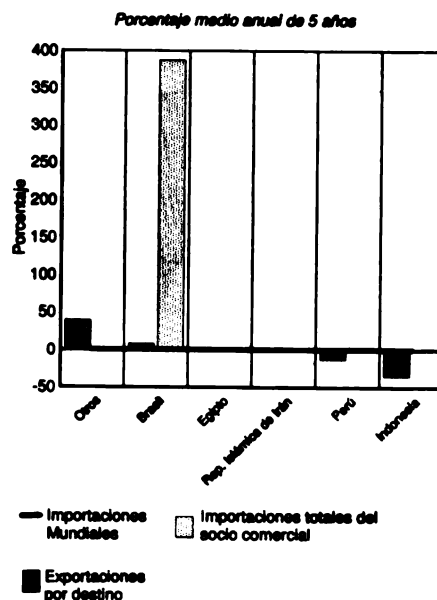

### Argentina: Destino y Dinamismo de las Exportaciones de Otro Maíz

Principales socios comerciales

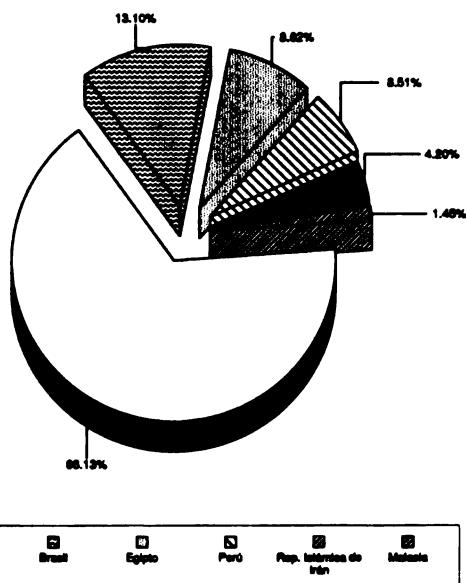

Total de exportaciones: 1,285.41 millones de US\$ en 1998

Crecimiento del Comercio

Porcentaje medio anual de 5 años

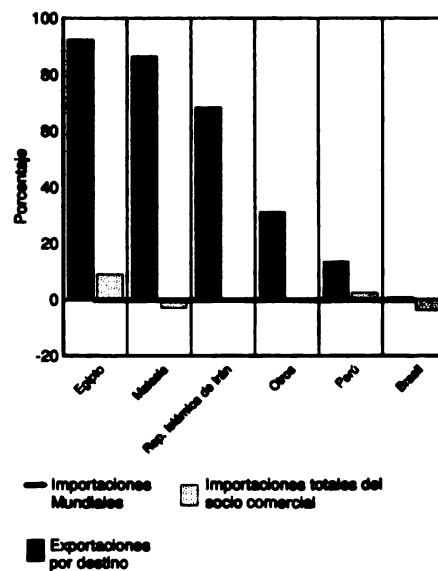

### Argentina: Destino y Dinamismo de las Exportaciones de Aceite de Girasol, etc.

Principales socios comerciales

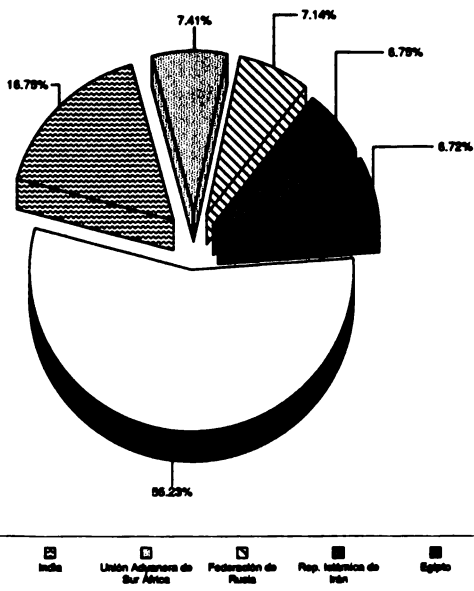

Total de exportaciones: 1,029.42 millones de US\$ en 1998

Crecimiento del Comercio

Porcentaje medio anual de 5 años

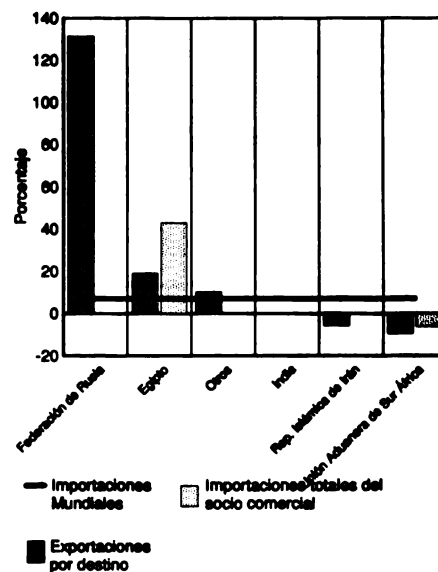

### Argentina: Destino y Dinamismo de las Exportaciones de Soya en Grano

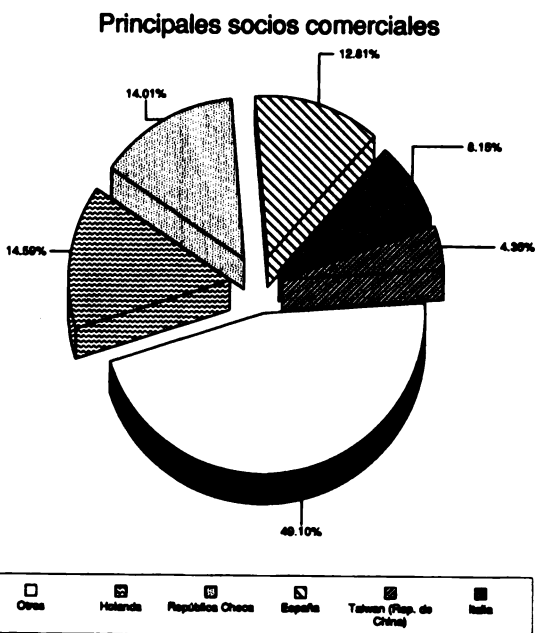

Total de exportaciones: 643.03 millones de US\$ en 1998

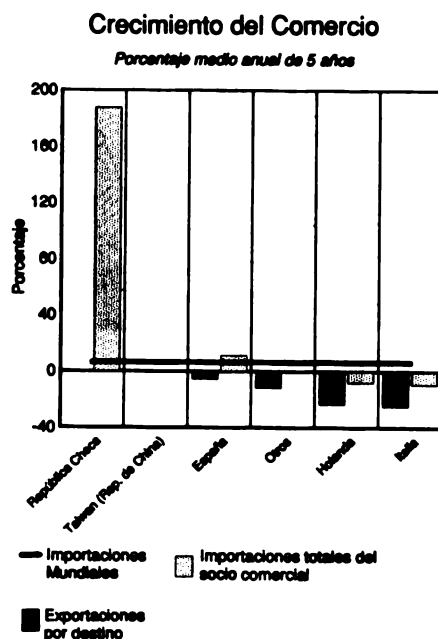

### Argentina: Destino y Dinamismo de las Exportaciones de Materias Primas Agropecuarias

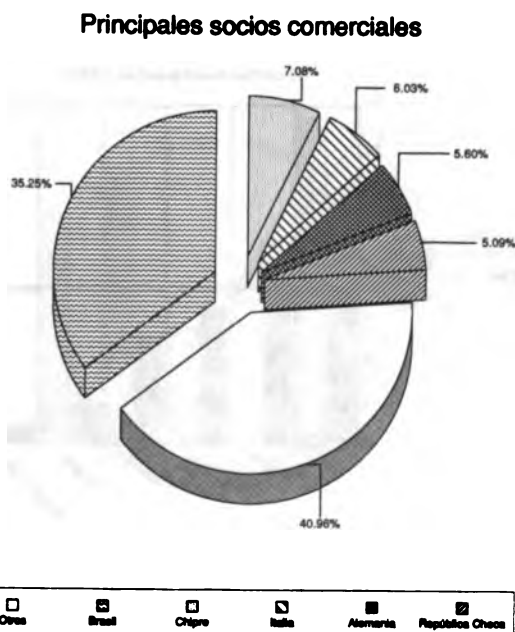

Total de exportaciones: 518.98 millones de US\$ en 1998

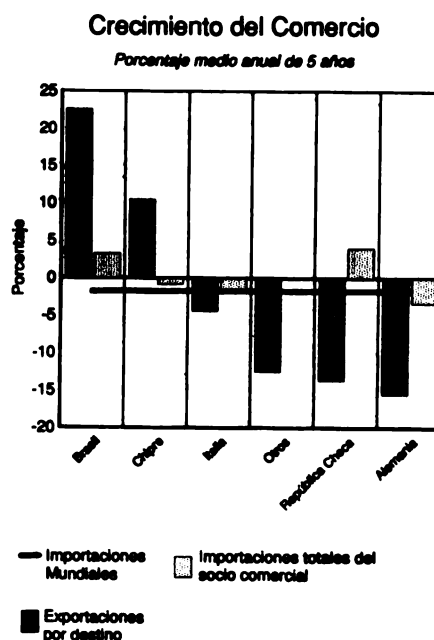

### Argentina: Destino y Dinamismo de las Exportaciones de Carne de Bovino

Principales socios comerciales

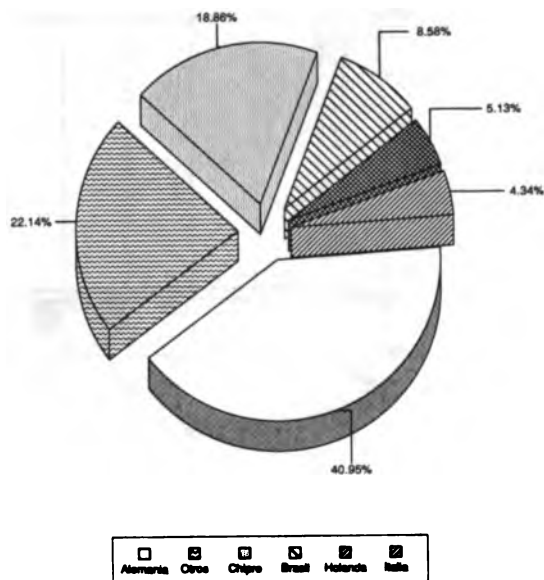

Total de exportaciones: 474.02 millones de US\$ en 1998

Crecimiento del Comercio

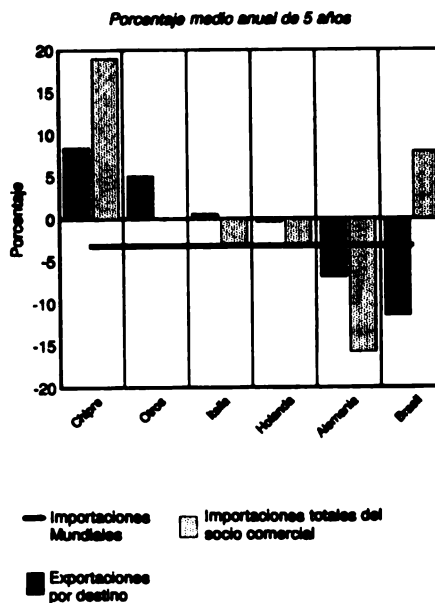

### Argentina: Destino y Dinamismo de las Exportaciones de Filetes de Pescado, congelados

Principales socios comerciales

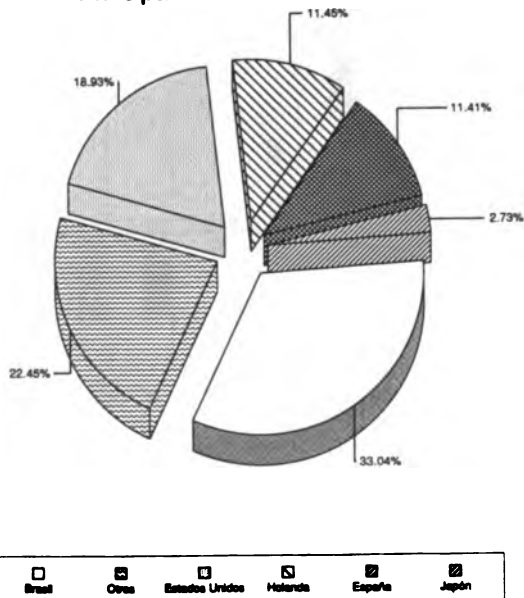

Total de exportaciones: 279.08 millones de US\$ en 1998

Crecimiento del Comercio

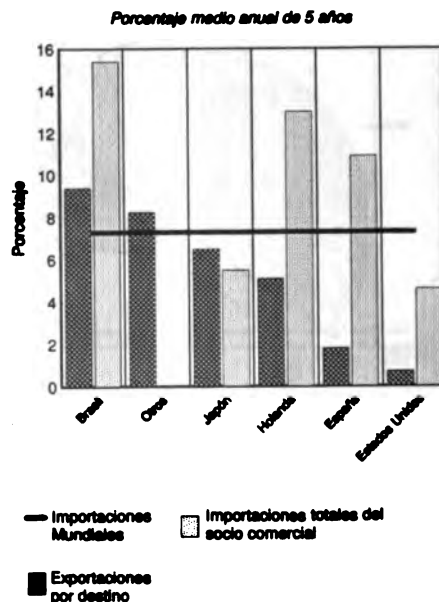

### Argentina: Destino y Dinamismo de las Exportaciones de Legumbres, secas, sin cáscara

Principales socios comerciales

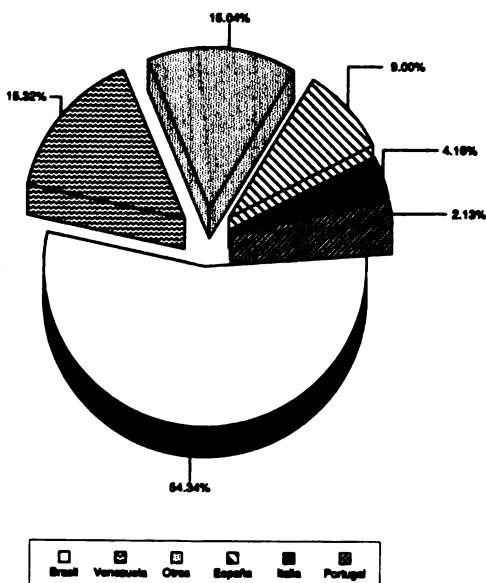

Total de exportaciones: 229.57 millones de US\$ en 1998

Crecimiento del Comercio

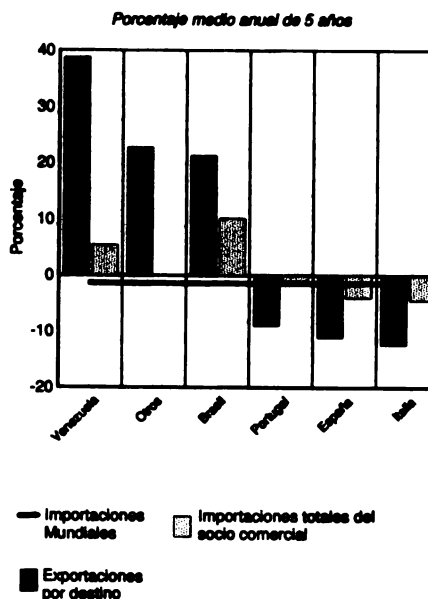

### Argentina: Destino y Dinamismo de las Exportaciones de Leche Concentrada y Azucarada

Principales socios comerciales

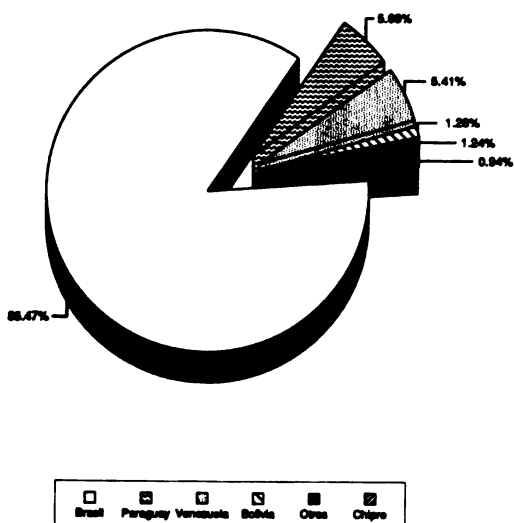

Total de exportaciones: 225.68 millones de US\$ en 1998

Crecimiento del Comercio

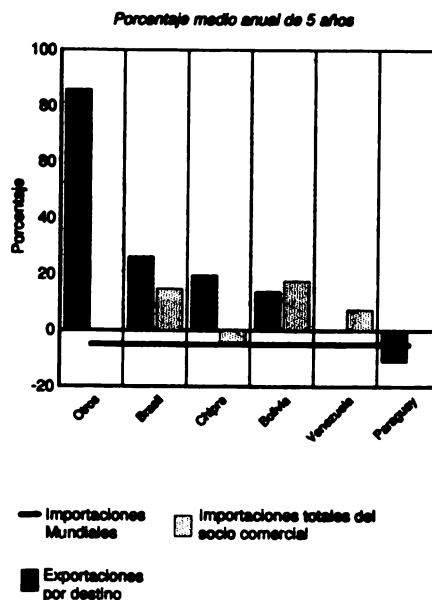

### Barbados: Destino y Dinamismo de las Exportaciones de Productos No Agroalimentarios

Principales socios comerciales

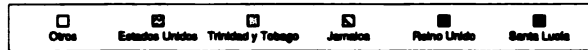
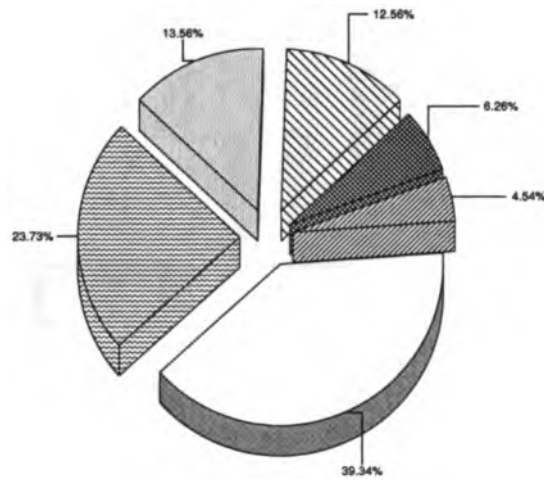

Total de exportaciones: 116.74 millones de US\$ en 1998

Crecimiento del Comercio

Porcentaje medio anual de 5 años

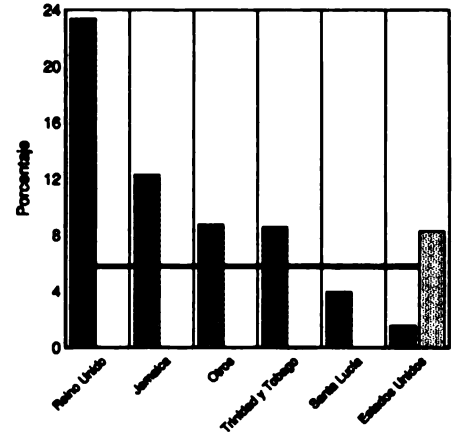

### Barbados: Destino y Dinamismo de las Exportaciones de Productos Agroalimentarios

Principales socios comerciales

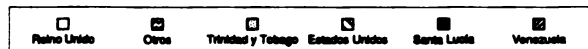
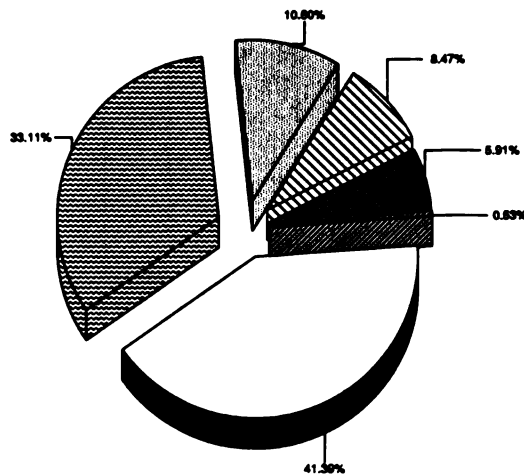

Total de exportaciones: 76.98 millones de US\$ en 1998

Crecimiento del Comercio

Porcentaje medio anual de 5 años

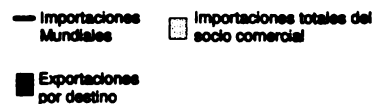
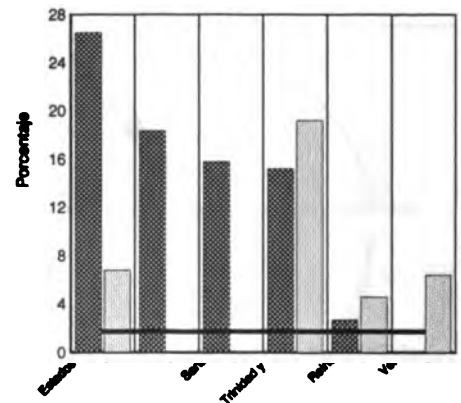

### Barbados: Destino y Dinamismo de las Exportaciones de Alimentos

Principales socios comerciales

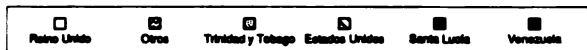
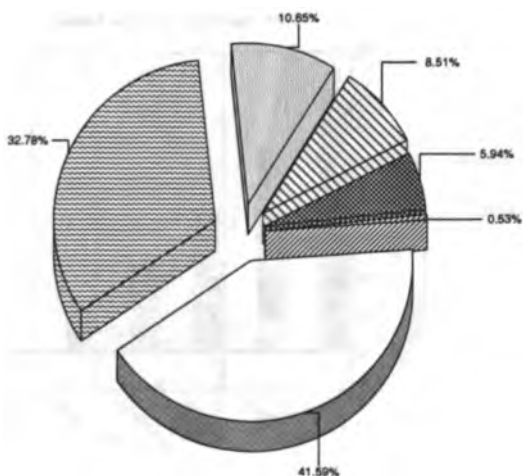

Total de exportaciones: 76.61 millones de US\$ en 1998

Crecimiento del Comercio

Porcentaje medio anual de 5 años

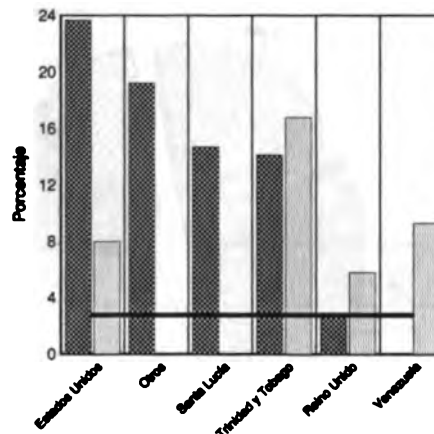

### Barbados: Destino y Dinamismo de las Exportaciones de Azúcar, de Caña o Remolacha, en bruto

Principales socios comerciales

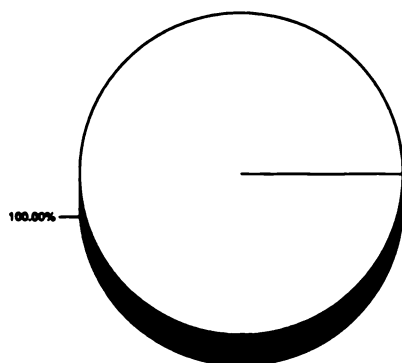

Total de exportaciones: 27.59 millones de US\$ en 1998

Crecimiento del Comercio

Porcentaje medio anual de 5 años

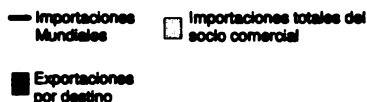
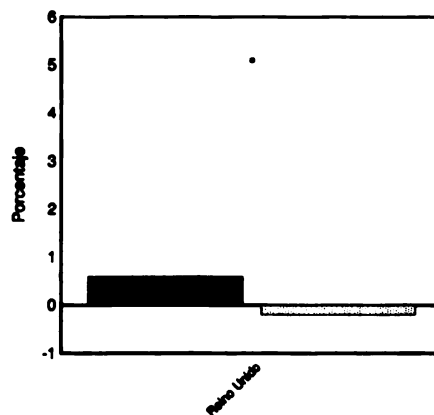



### Barbados: Destino y Dinamismo de las Exportaciones de Bebidas Espirituosas

Principales socios comerciales

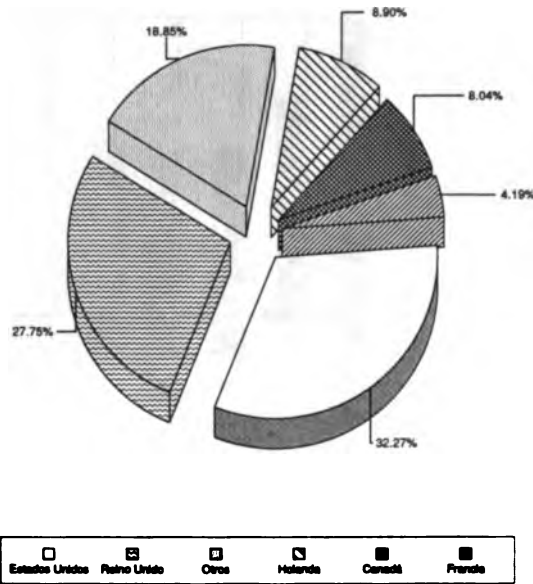

Total de exportaciones: 14.21 millones de US\$ en 1998

Crecimiento del Comercio

Porcentaje medio anual de 5 años

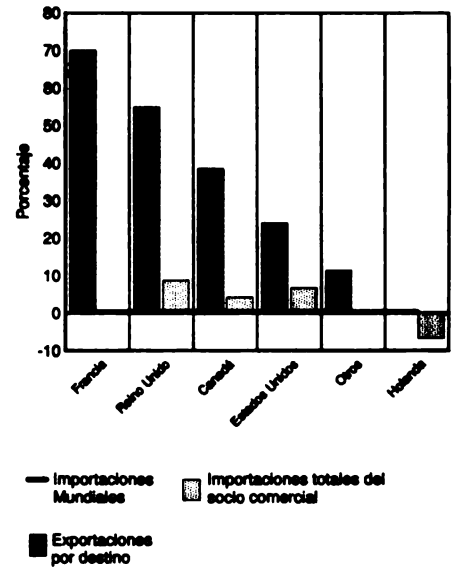

### Barbados: Destino y Dinamismo de las Exportaciones de Preparaciones Alimenticias, Nep

Principales socios comerciales

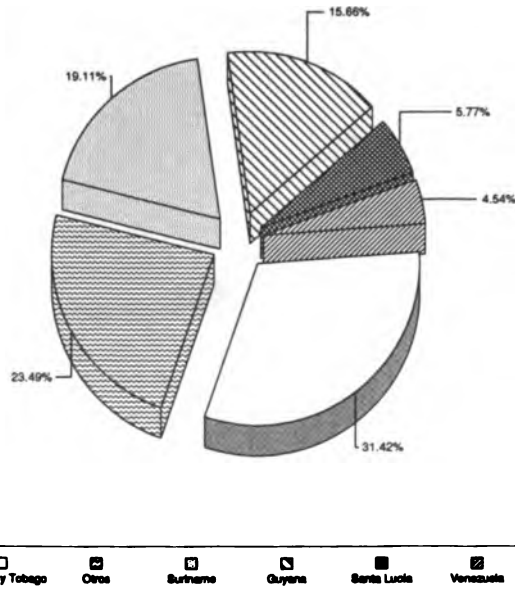

Total de exportaciones: 8.92 millones de US\$ en 1998

Crecimiento del Comercio

Porcentaje medio anual de 5 años

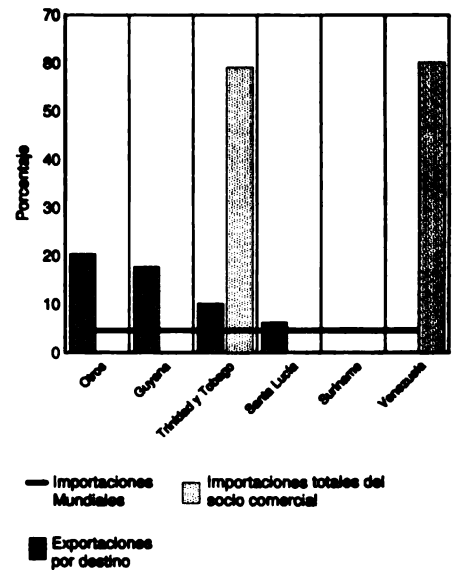

### Barbados: Destino y Dinamismo de las Exportaciones de *Margarina, etc.*

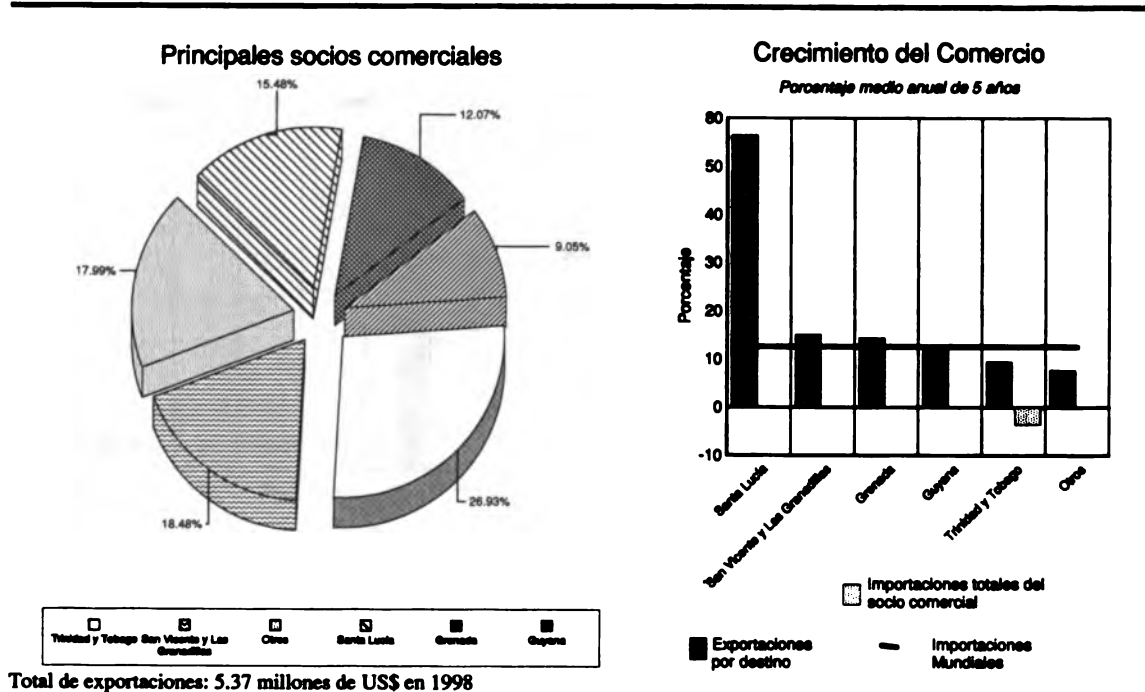

### Barbados: Destino y Dinamismo de las Exportaciones de *Panes y Productos Horneados*

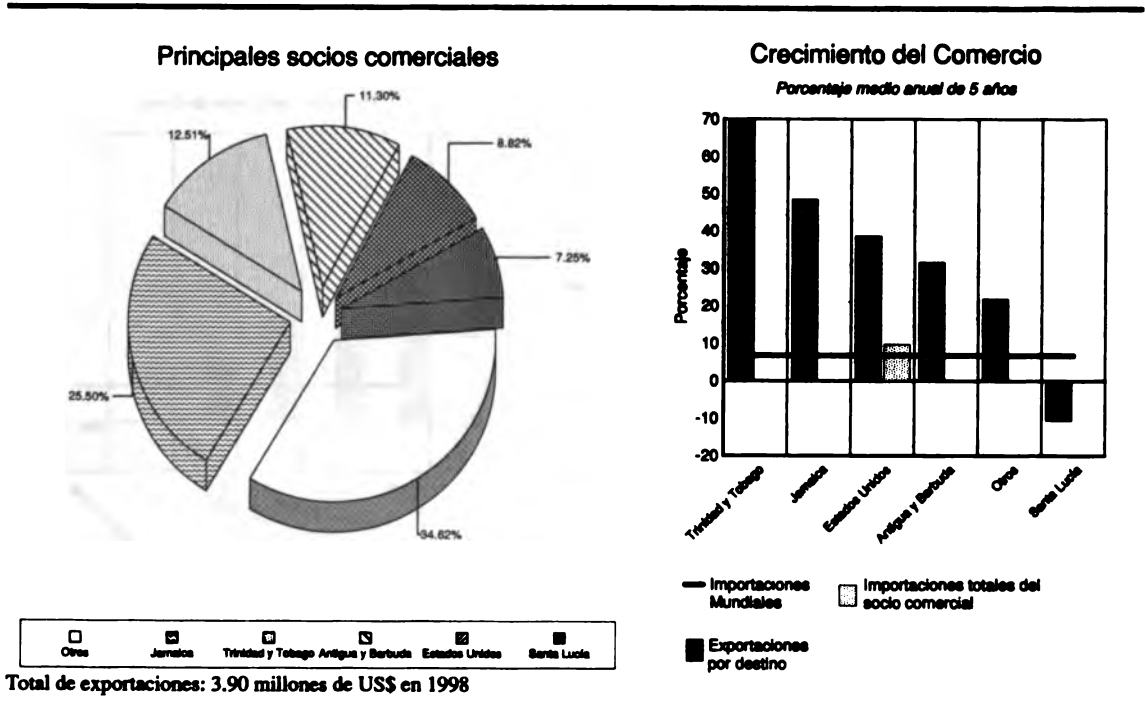

### Barbados: Destino y Dinamismo de las Exportaciones de Harina de Trigo, Harina de Morcajo

Principales socios comerciales

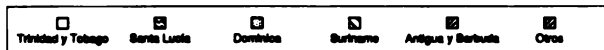
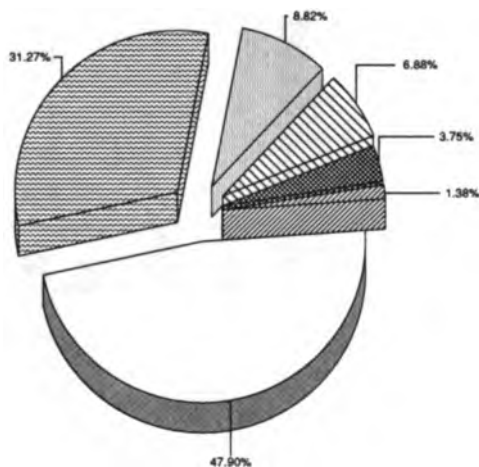

Total de exportaciones: 3.20 millones de US\$ en 1998

Crecimiento del Comercio

Porcentaje medio anual de 5 años

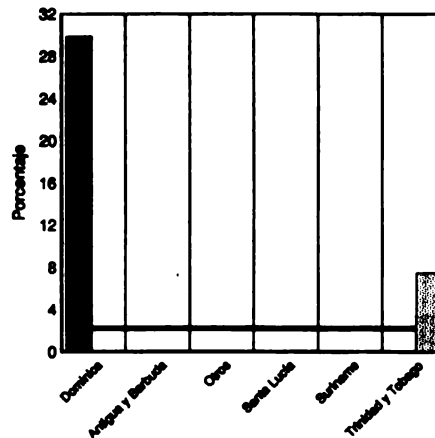

### Barbados: Destino y Dinamismo de las Exportaciones de Embutidos de Carne o Despojos, etc.

Principales socios comerciales

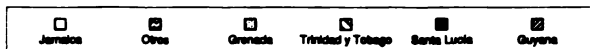
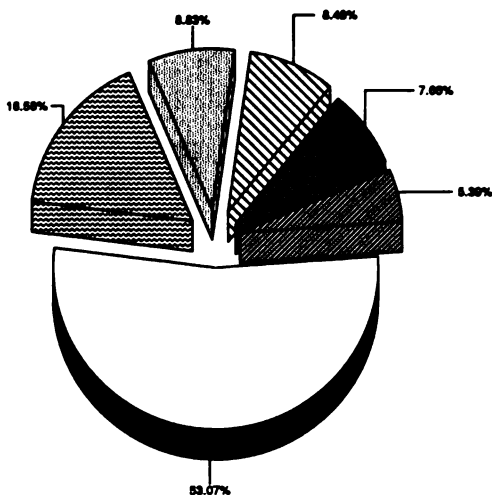

Total de exportaciones: 2.04 millones de US\$ en 1998

Crecimiento del Comercio

Porcentaje medio anual de 5 años

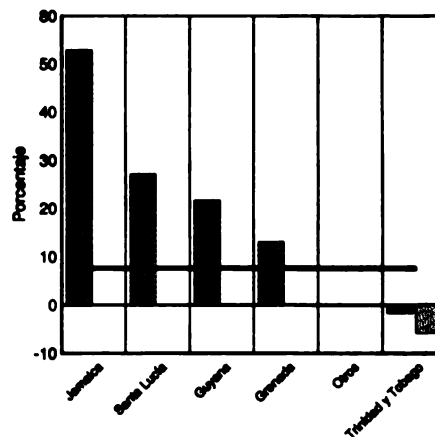

### Barbados: Destino y Dinamismo de las Exportaciones de *Bebidas No Alcohólicas, Nep*

Principales socios comerciales

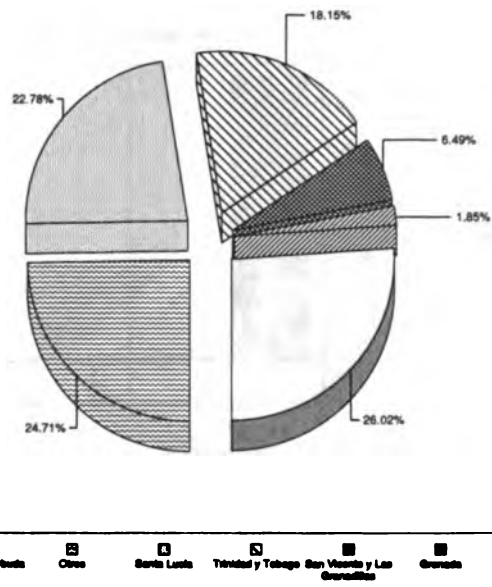

Total de exportaciones: 1.30 millones de US\$ en 1998

Crecimiento del Comercio

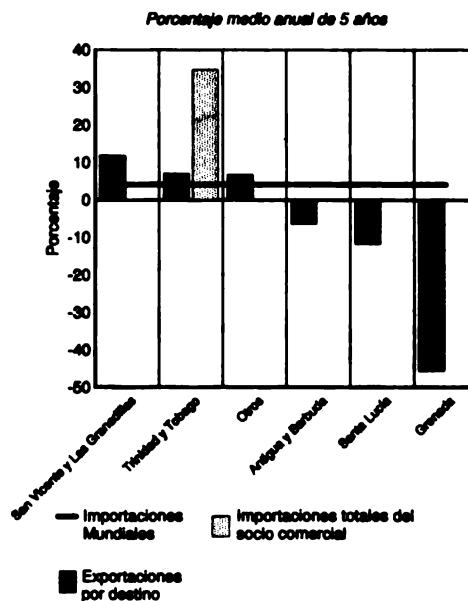

### Barbados: Destino y Dinamismo de las Exportaciones de *Productos Lácteos*

Principales socios comerciales

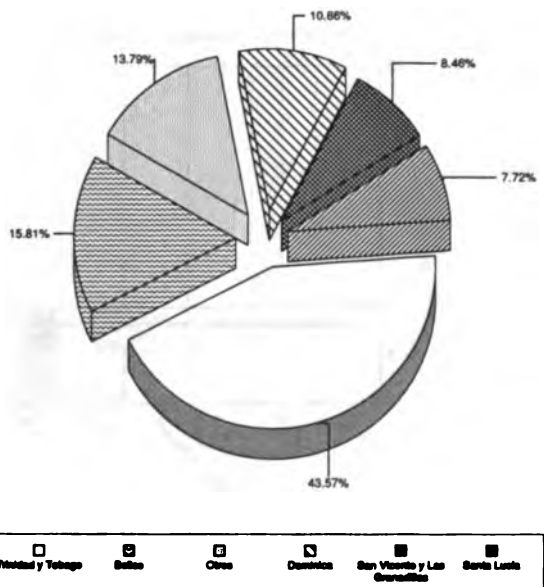

Total de exportaciones: 1.09 millones de US\$ en 1998

Crecimiento del Comercio

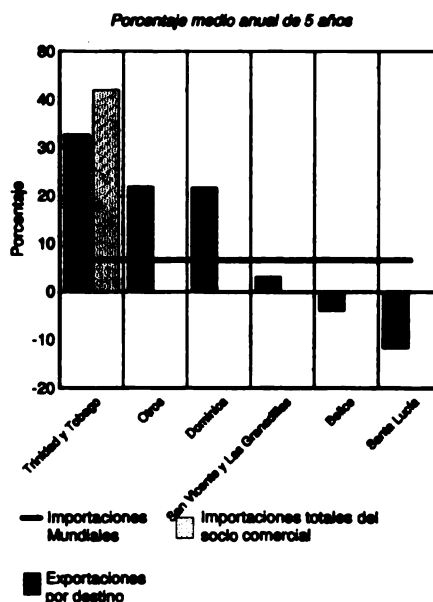

### Barbados: Destino y Dinamismo de las Exportaciones de *Pescado Entero, fresco o refrigerado*

Principales socios comerciales

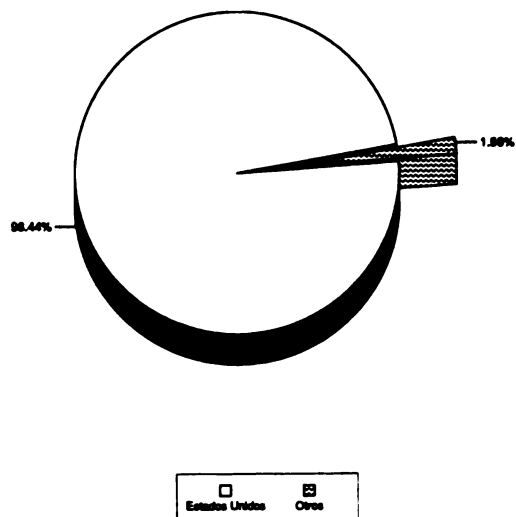

Total de exportaciones: 1.02 millones de US\$ en 1998

Crecimiento del Comercio

Porcentaje medio anual de 5 años

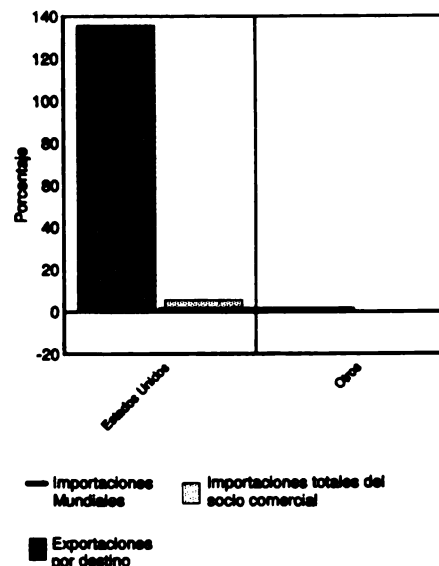

### Barbados: Destino y Dinamismo de las Exportaciones de *Materias Primas Agropecuarias*

Principales socios comerciales

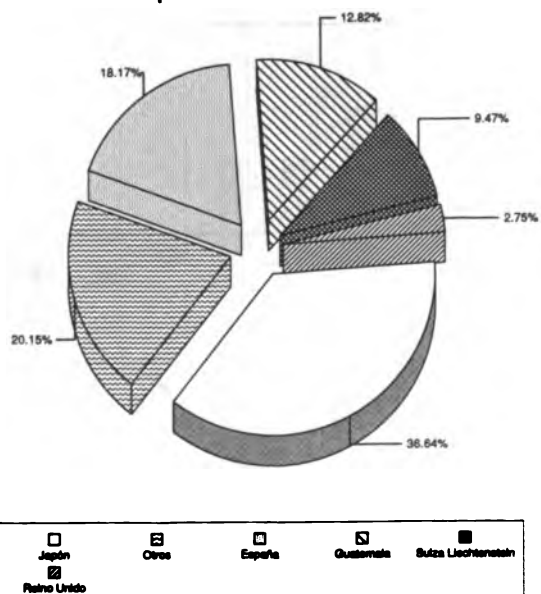

Total de exportaciones: 0.66 millones de US\$ en 1996

Crecimiento del Comercio

Porcentaje medio anual de 5 años

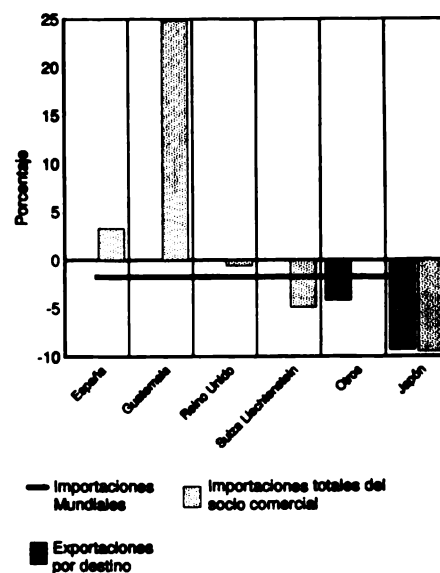

### Belice: Destino y Dinamismo de las Exportaciones de Productos Agroalimentarios

Principales socios comerciales

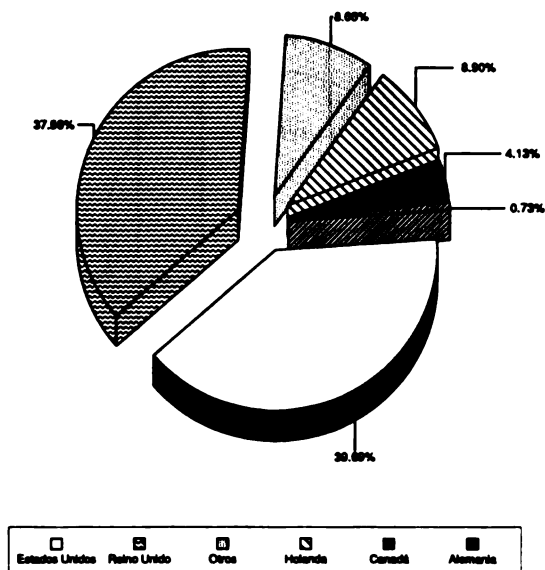

Total de exportaciones: 138.34 millones de US\$ en 1997

Crecimiento del Comercio

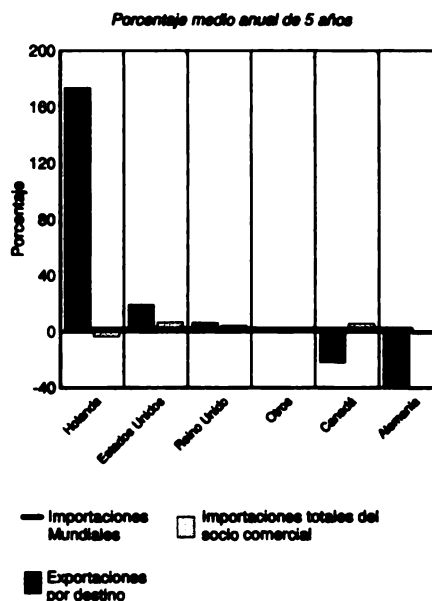

### Belice: Destino y Dinamismo de las Exportaciones de Alimentos

Principales socios comerciales

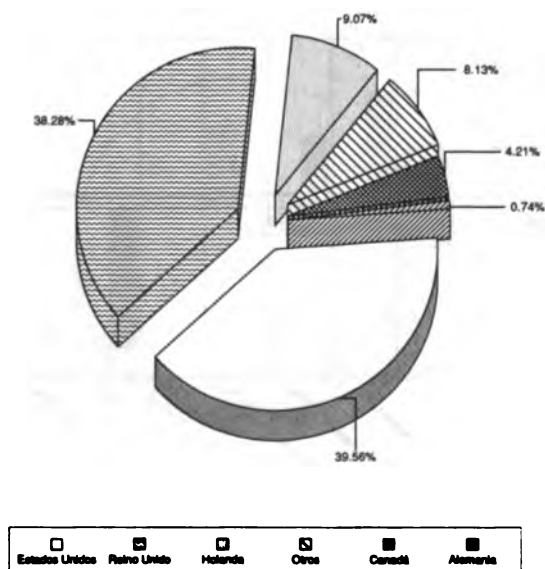

Total de exportaciones: 135.73 millones de US\$ en 1997

Crecimiento del Comercio

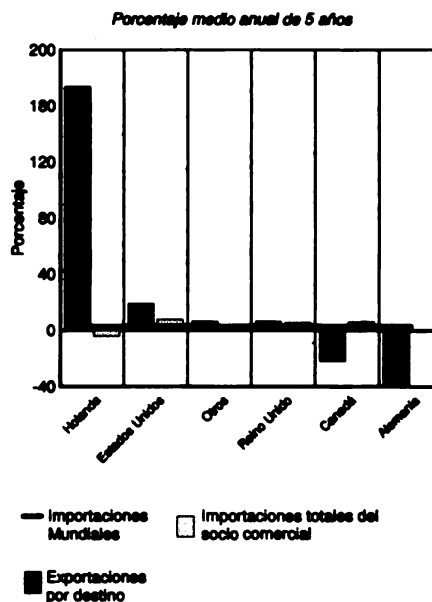

### Belice: Destino y Dinamismo de las Exportaciones de Azúcar, de Caña o Remolacha, en bruto

Principales socios comerciales

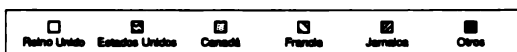
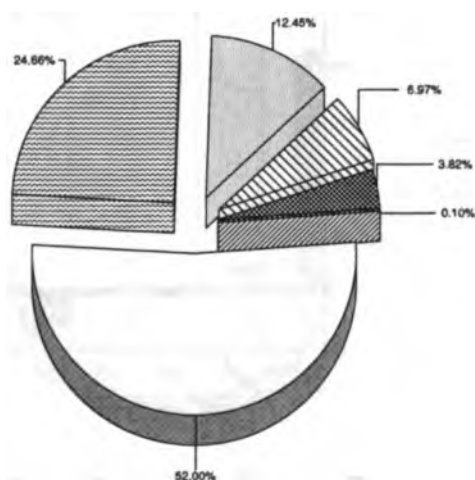

Total de exportaciones: 45.95 millones de US\$ en 1997

Crecimiento del Comercio

Porcentaje medio anual de 5 años

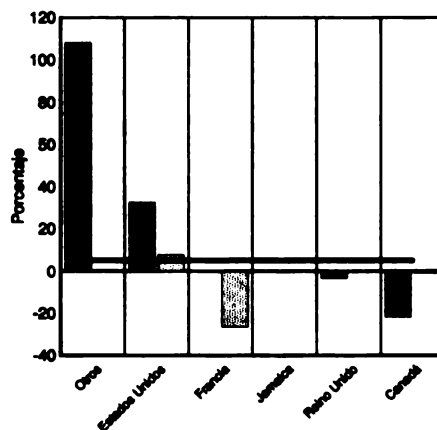

### Belice: Destino y Dinamismo de las Exportaciones de Jugo de Naranja

Principales socios comerciales

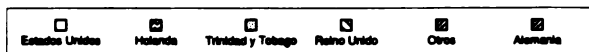
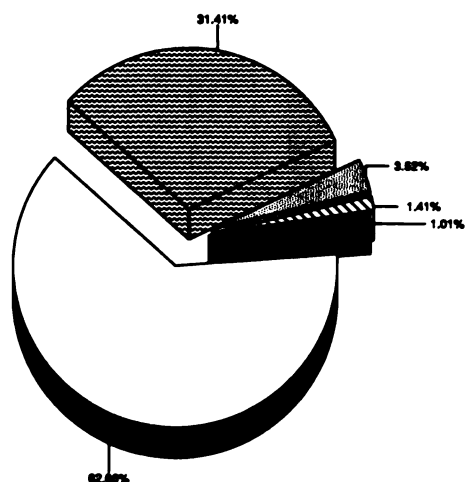

Total de exportaciones: 30.59 millones de US\$ en 1997

Crecimiento del Comercio

Porcentaje medio anual de 5 años

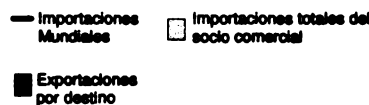
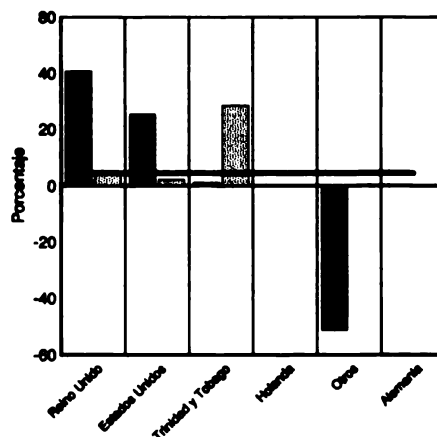

### Belice: Destino y Dinamismo de las Exportaciones de Bananos, frescos o secos

Principales socios comerciales

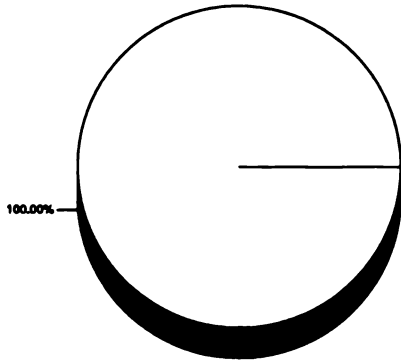

Reino Unido

Total de exportaciones: 26.11 millones de US\$ en 1997

Crecimiento del Comercio

Porcentaje medio anual de 5 años

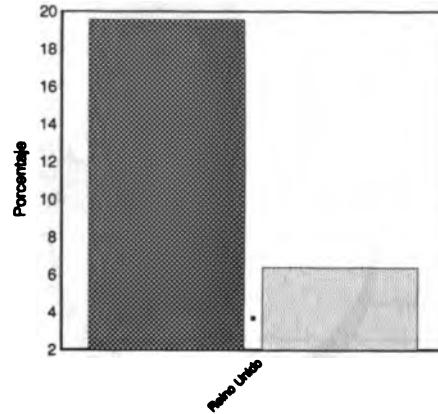

— Importaciones Mundiales    □ Importaciones totales del socio comercial  
 ■ Exportaciones por destino

### Belice: Destino y Dinamismo de las Exportaciones de Productos No Agroalimentarios

Principales socios comerciales

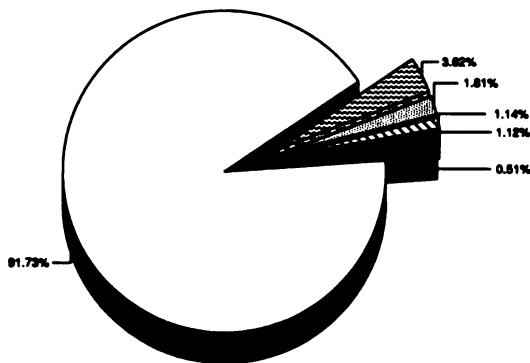

Estados Unidos    Reino Unido    Otros    México    Alemania    San Vicente y Las Granadinas

Total de exportaciones: 20.30 millones de US\$ en 1997

Crecimiento del Comercio

Porcentaje medio anual de 5 años

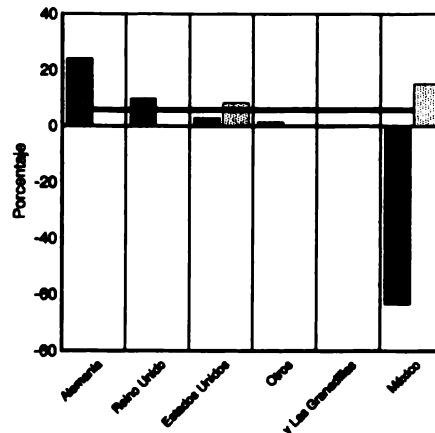

— Importaciones Mundiales    □ Importaciones totales del socio comercial  
 ■ Exportaciones por destino



### Belice: Destino y Dinamismo de las Exportaciones de *Crustáceos Congelados*

Principales socios comerciales

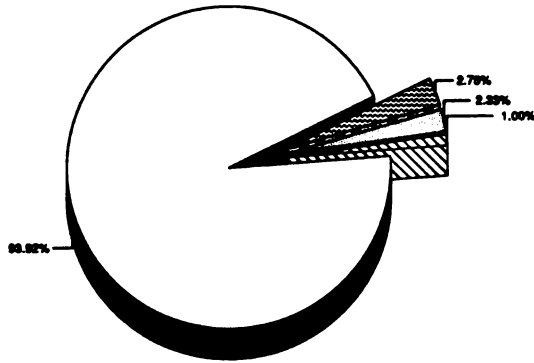

Total de exportaciones: 15.39 millones de US\$ en 1997

Crecimiento del Comercio

Porcentaje medio anual de 5 años

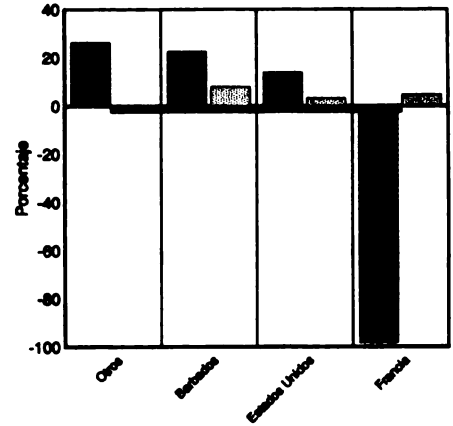

### Belice: Destino y Dinamismo de las Exportaciones de *Jugo de Toronja*

Principales socios comerciales

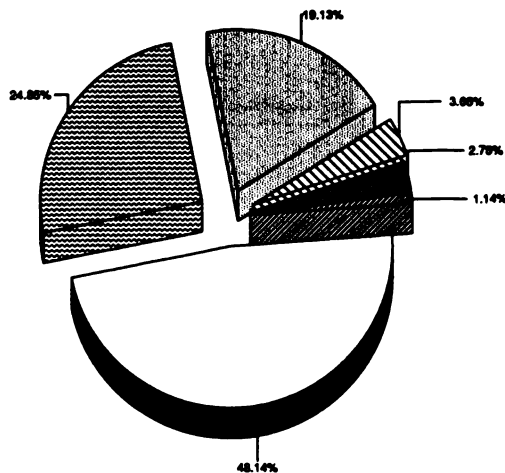

Total de exportaciones: 5.26 millones de US\$ en 1997

Crecimiento del Comercio

Porcentaje medio anual de 5 años

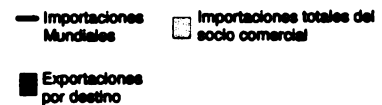
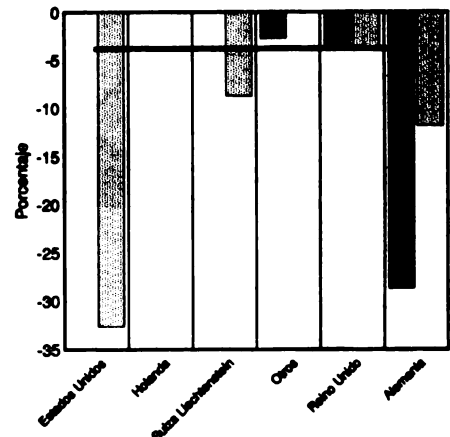

### Belize: Destino y Dinamismo de las Exportaciones de Melasas

Principales socios comerciales

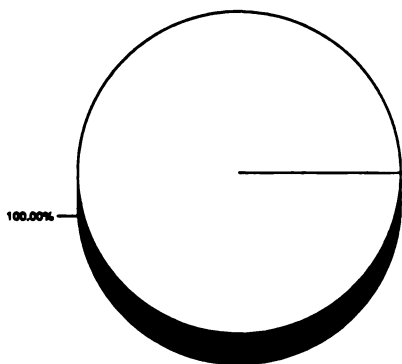

Estados Unidos

Total de exportaciones: 3.32 millones de US\$ en 1997

Crecimiento del Comercio

Porcentaje medio anual de 5 años

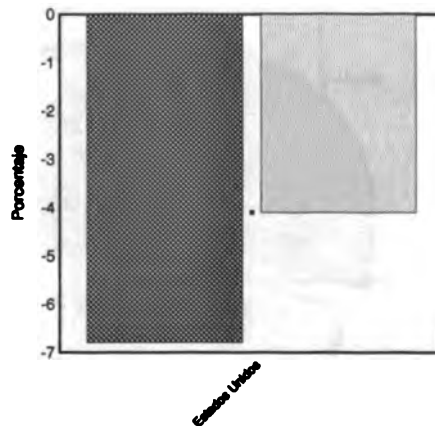

Importaciones Mundiales, Importaciones totales del socio comercial, Exportaciones por destino

### Belize: Destino y Dinamismo de las Exportaciones de Legumbres, secas, sin cáscara

Principales socios comerciales

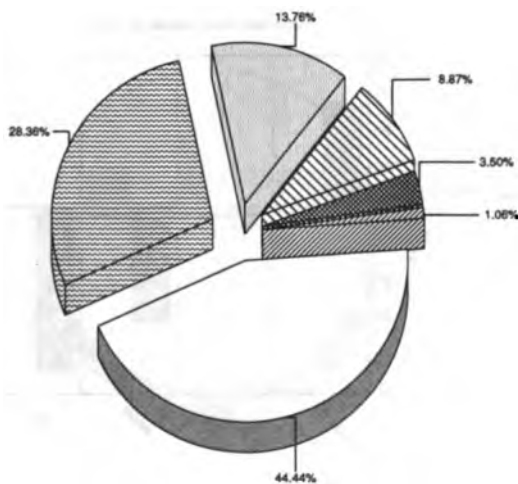

Jamaica, Trinidad y Tobago, Guyana, Otros, Barbados, Estados Unidos

Total de exportaciones: 3.11 millones de US\$ en 1997

Crecimiento del Comercio

Porcentaje medio anual de 5 años

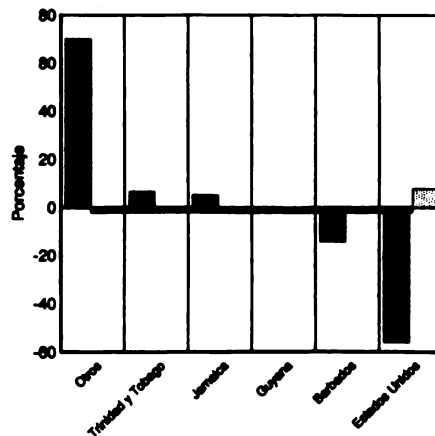

Importaciones Mundiales, Importaciones totales del socio comercial, Exportaciones por destino

### Belice: Destino y Dinamismo de las Exportaciones de Materias Primas Agropecuarias

Principales socios comerciales

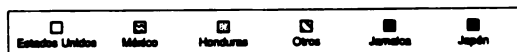
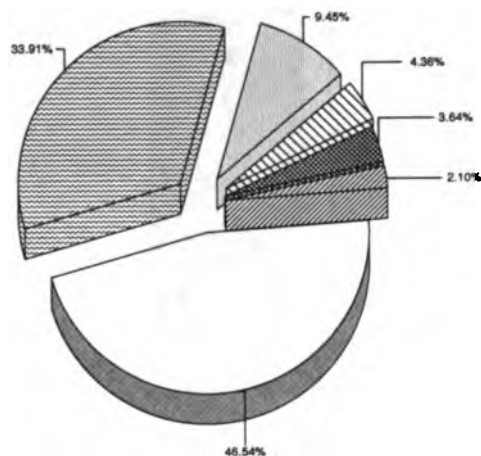

Total de exportaciones: 2.61 millones de US\$ en 1997

Crecimiento del Comercio

Porcentaje medio anual de 5 años

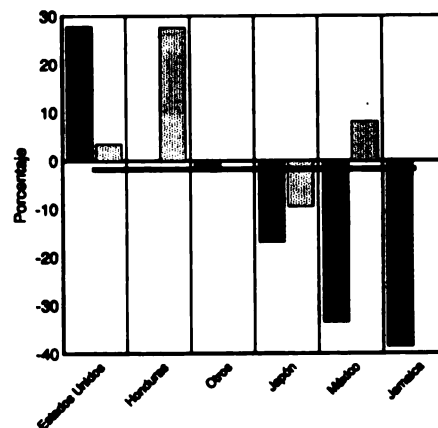

### Belice: Destino y Dinamismo de las Exportaciones de Maderas distinta de Coníferas, aserrada

Principales socios comerciales

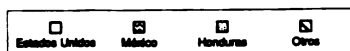
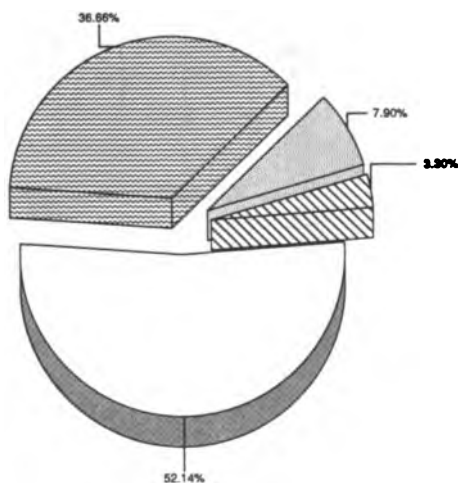

Total de exportaciones: 2.22 millones de US\$ en 1997

Crecimiento del Comercio

Porcentaje medio anual de 5 años

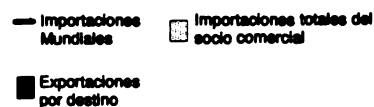
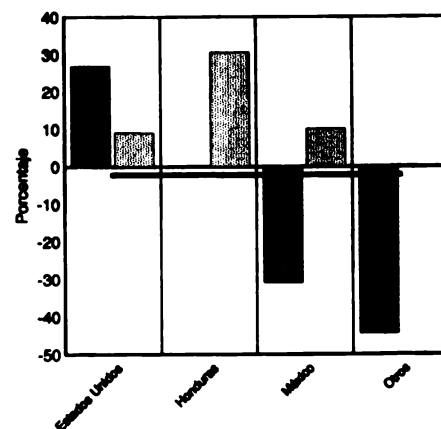

### Belice: Destino y Dinamismo de las Exportaciones de Frutas, frescas o secas, Nep

Principales socios comerciales

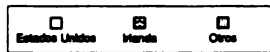
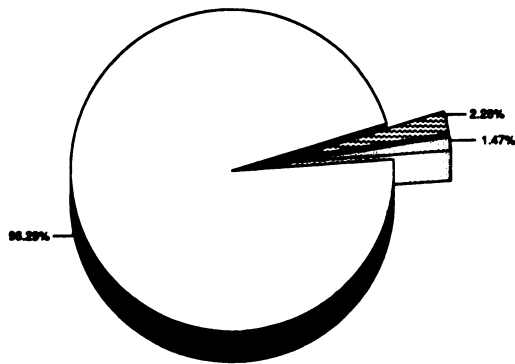

Total de exportaciones: 2.18 millones de US\$ en 1997

Crecimiento del Comercio

Porcentaje medio anual de 5 años

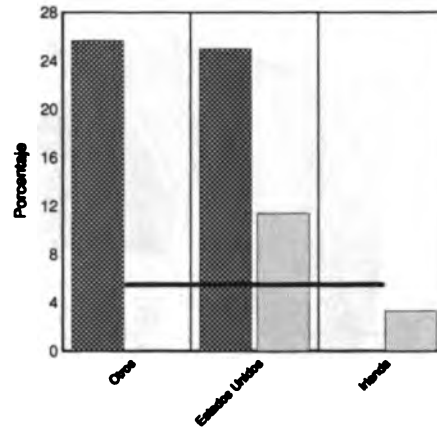

### Belice: Destino y Dinamismo de las Exportaciones de Moluscos

Principales socios comerciales

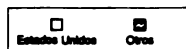
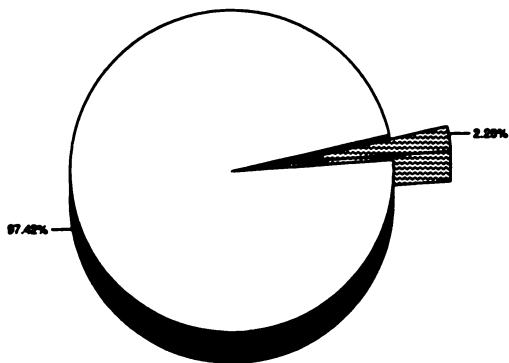

Total de exportaciones: 1.90 millones de US\$ en 1997

Crecimiento del Comercio

Porcentaje medio anual de 5 años

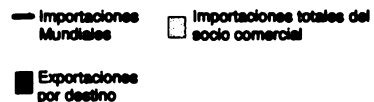
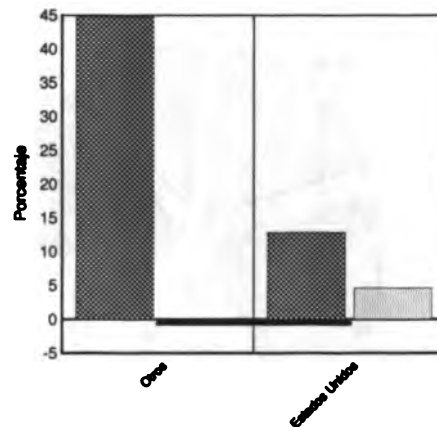

### Bolivia: Destino y Dinamismo de las Exportaciones de Productos No Agroalimentarios

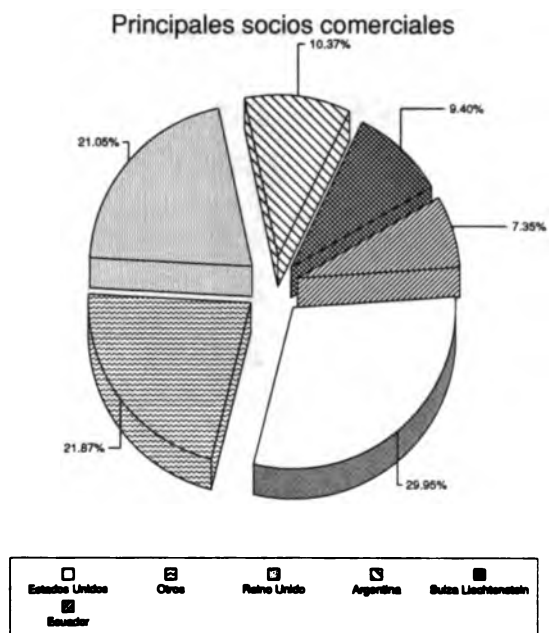

Total de exportaciones: 886.14 millones de US\$ en 1998

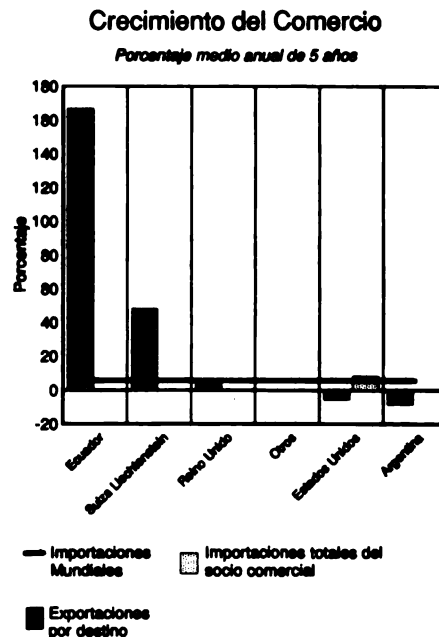

### Bolivia: Destino y Dinamismo de las Exportaciones de Productos Agroalimentarios

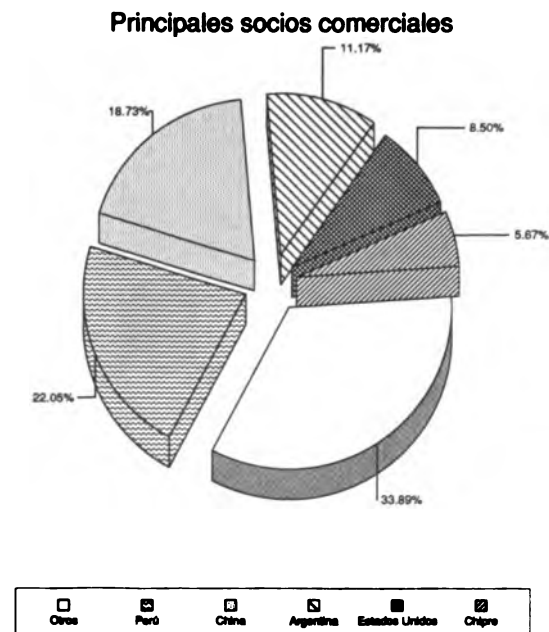

Total de exportaciones: 435.48 millones de US\$ en 1998

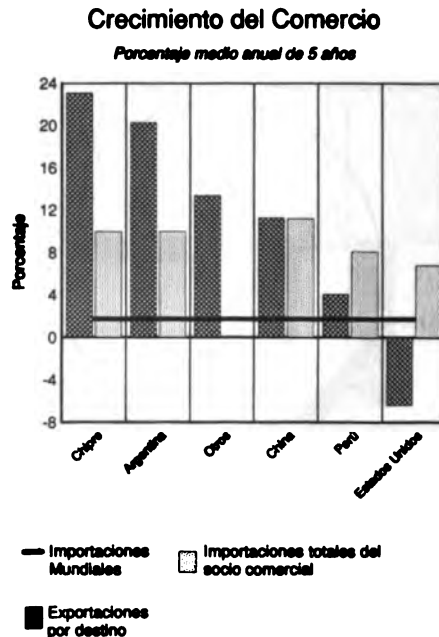

### Bolivia: Destino y Dinamismo de las Exportaciones de Alimentos

Principales socios comerciales

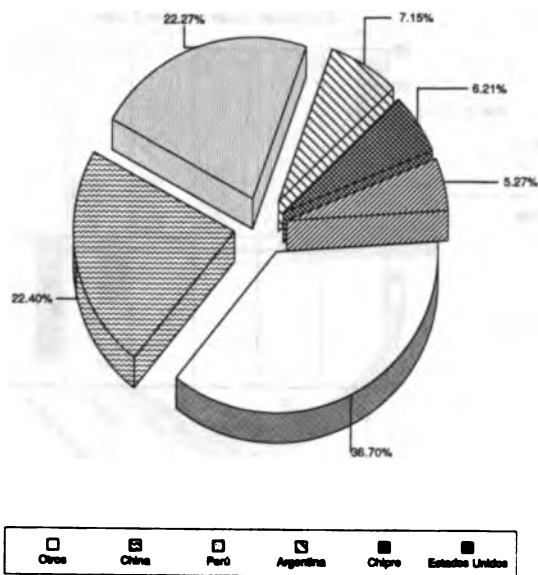

Total de exportaciones: 364.01 millones de US\$ en 1998

Crecimiento del Comercio

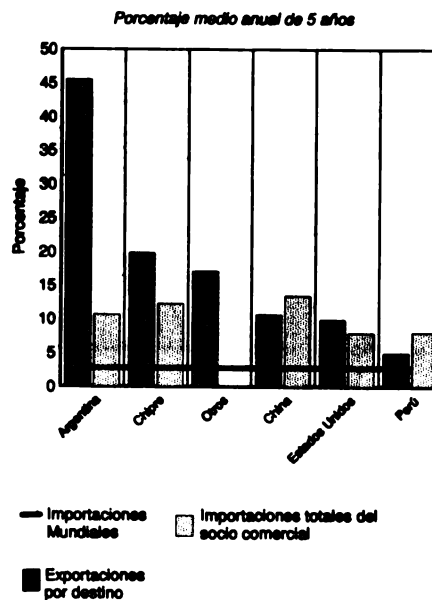

### Bolivia: Destino y Dinamismo de las Exportaciones de Tortas y Residuos Oleaginosos

Principales socios comerciales

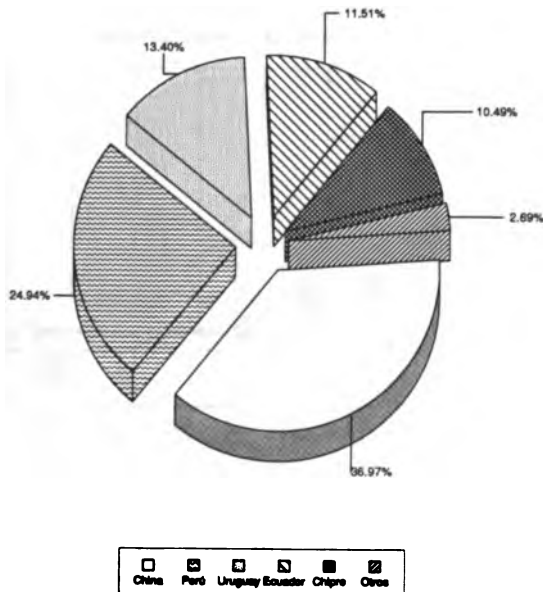

Total de exportaciones: 105.85 millones de US\$ en 1998

Crecimiento del Comercio

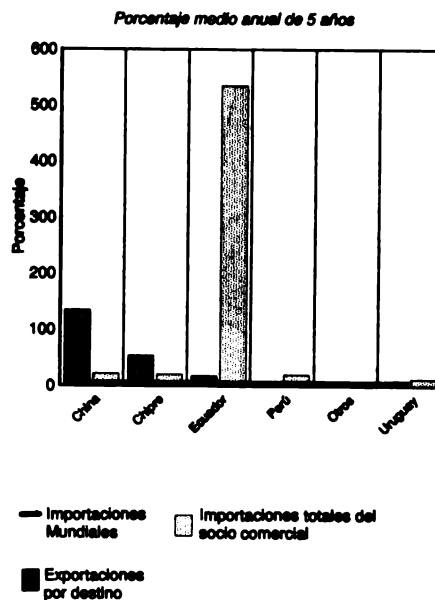

### Bolivia: Destino y Dinamismo de las Exportaciones de Materias Primas Agropecuarias

Principales socios comerciales

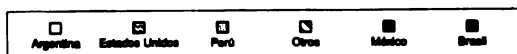
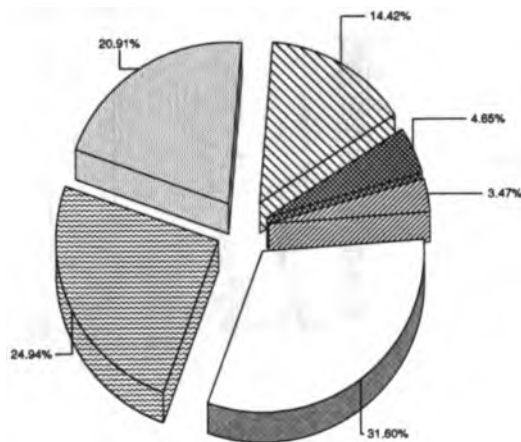

Total de exportaciones: 71.47 millones de US\$ en 1998

Crecimiento del Comercio

Porcentaje medio anual de 5 años

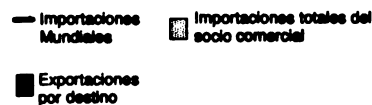
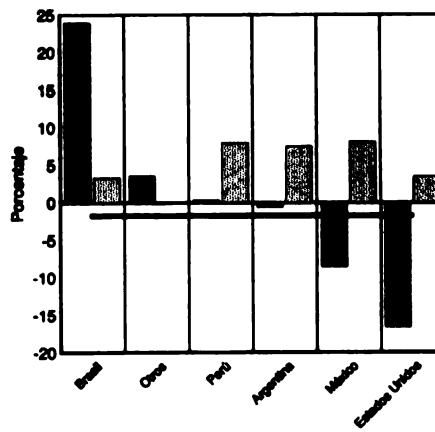

### Bolivia: Destino y Dinamismo de las Exportaciones de Aceite de Soya y sus fracciones

Principales socios comerciales

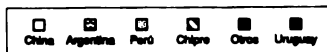
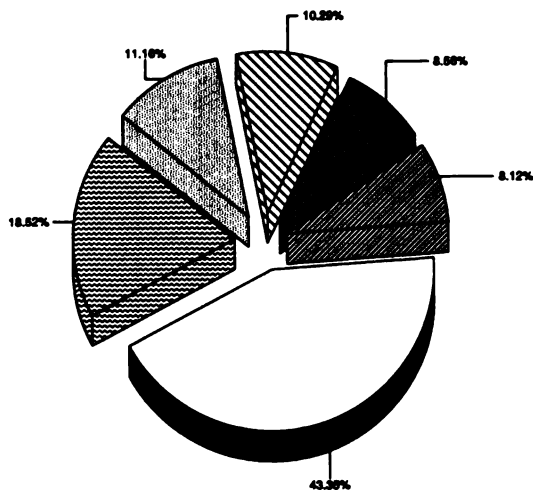

Total de exportaciones: 68.66 millones de US\$ en 1998

Crecimiento del Comercio

Porcentaje medio anual de 5 años

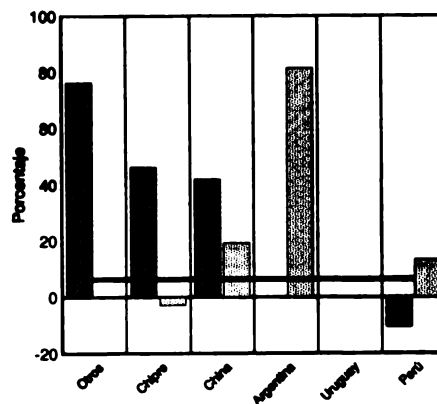

### Bolivia: Destino y Dinamismo de las Exportaciones de Soya en Grano

Principales socios comerciales

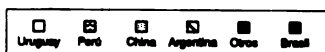
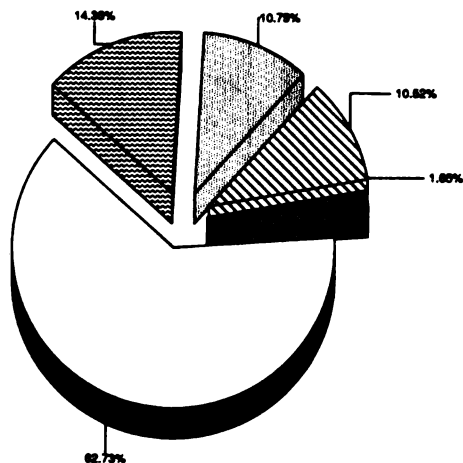

Total de exportaciones: 47.29 millones de US\$ en 1998

Crecimiento del Comercio

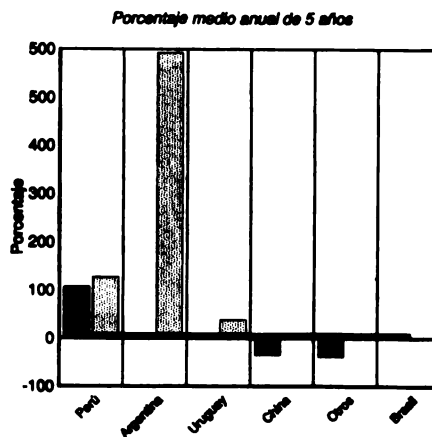

### Bolivia: Destino y Dinamismo de las Exportaciones de Maderas distinta de Coníferas, aserrada

Principales socios comerciales

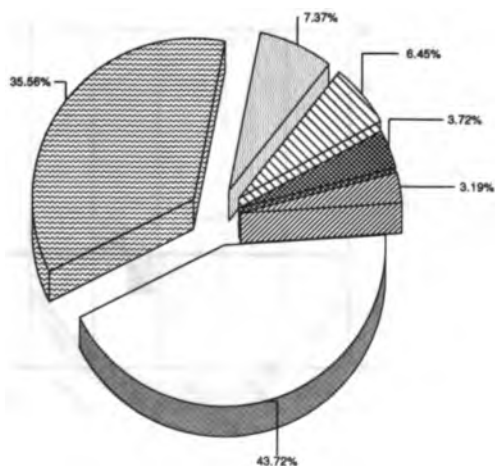

Total de exportaciones: 45.09 millones de US\$ en 1998

Crecimiento del Comercio

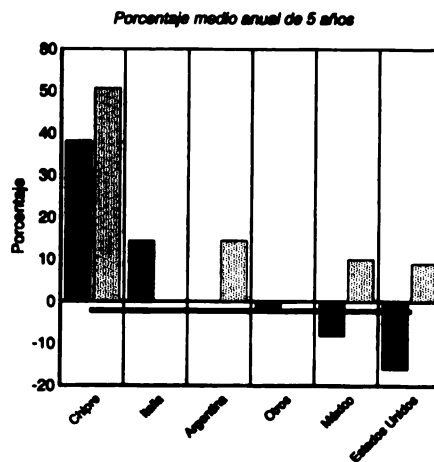



**Bolivia: Destino y Dinamismo de las Exportaciones de Nueces Comestibles, frescas o secas**

Principales socios comerciales

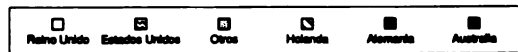
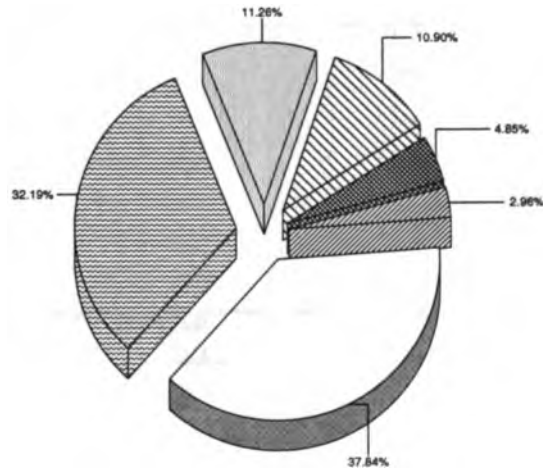

Total de exportaciones: 30.87 millones de US\$ en 1998

Crecimiento del Comercio

Porcentaje medio anual de 5 años

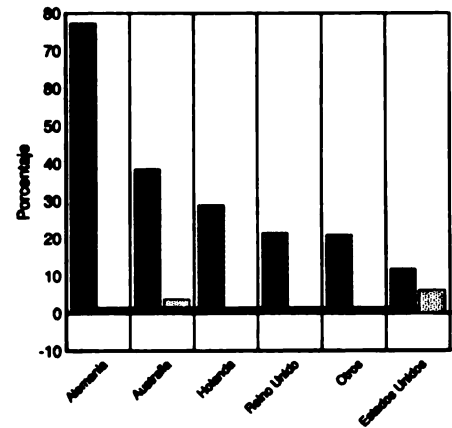

**Bolivia: Destino y Dinamismo de las Exportaciones de Otro Azúcar de Caña o Remolacha**

Principales socios comerciales

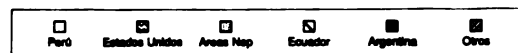
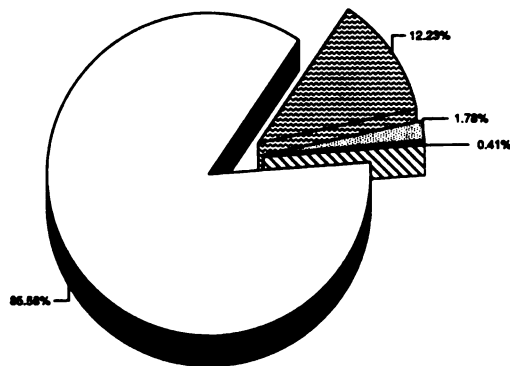

Total de exportaciones: 15.82 millones de US\$ en 1998

Crecimiento del Comercio

Porcentaje medio anual de 5 años

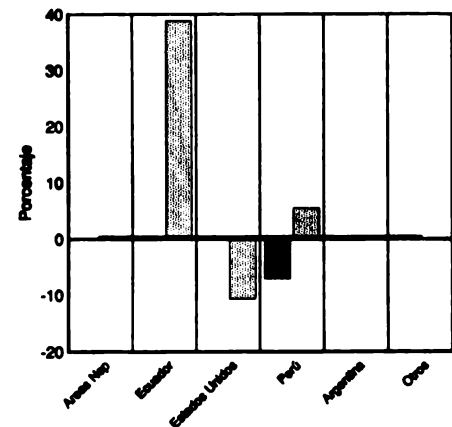

### Bolivia: Destino y Dinamismo de las Exportaciones de Algodón sin cardar ni peinar

Principales socios comerciales

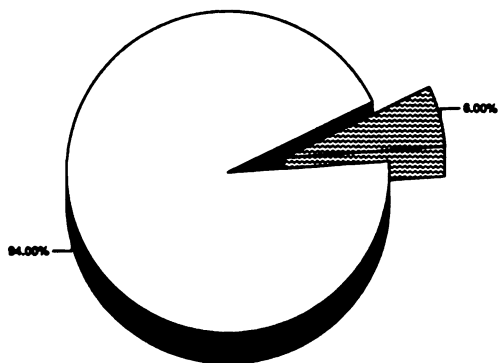

Perú Brazil

Total de exportaciones: 15.48 millones de US\$ en 1998

Crecimiento del Comercio

Porcentaje medio anual de 5 años

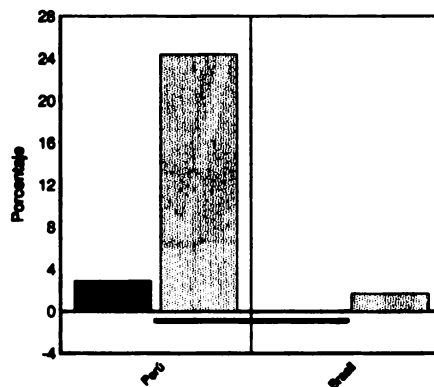

Importaciones Mundiales Importaciones totales del socio comercial  
Exportaciones por destino

### Bolivia: Destino y Dinamismo de las Exportaciones de Harina y Polvos de Oleaginosas

Principales socios comerciales

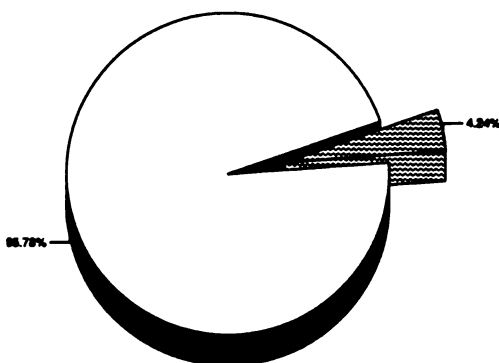

Perú Chile

Total de exportaciones: 14.96 millones de US\$ en 1998

Crecimiento del Comercio

Porcentaje medio anual de 5 años

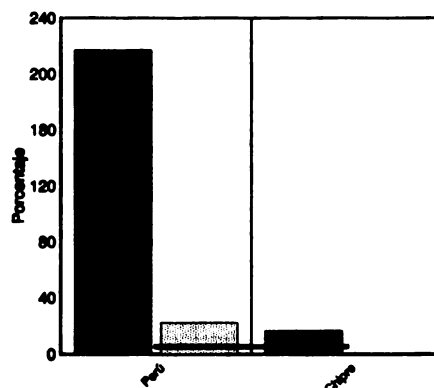

Importaciones Mundiales Importaciones totales del socio comercial  
Exportaciones por destino

### Bolivia: Destino y Dinamismo de las Exportaciones de *Café, sin tostar*

Principales socios comerciales

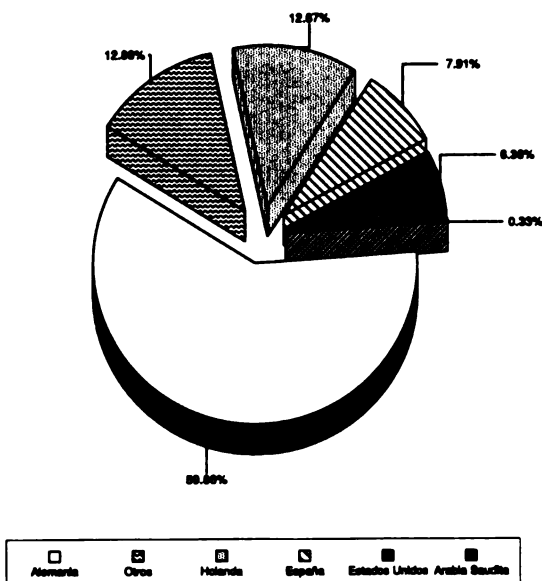

Total de exportaciones: 14.95 millones de US\$ en 1998

Crecimiento del Comercio

Porcentaje medio anual de 5 años

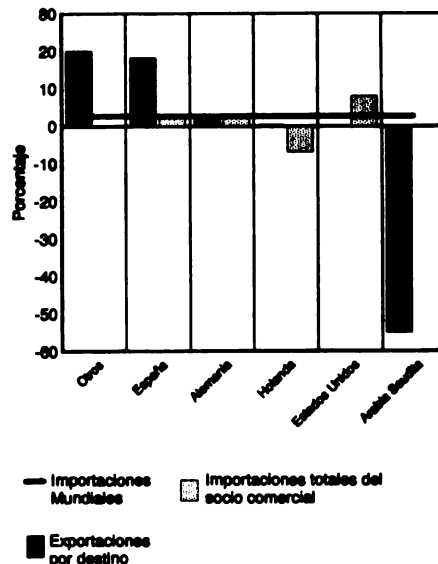

### Bolivia: Destino y Dinamismo de las Exportaciones de *Frutas y Nueces, preparadas o preservadas, Nep*

Principales socios comerciales

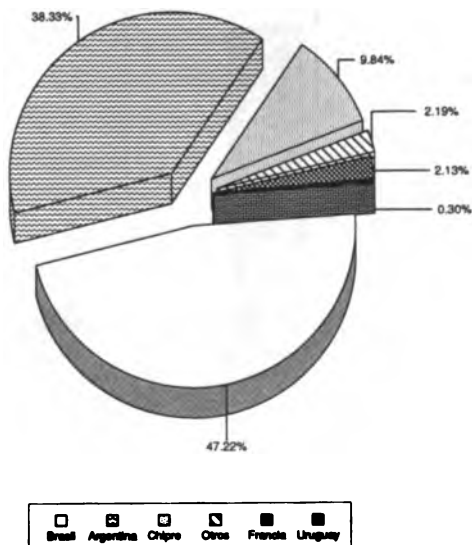

Total de exportaciones: 12.41 millones de US\$ en 1998

Crecimiento del Comercio

Porcentaje medio anual de 5 años

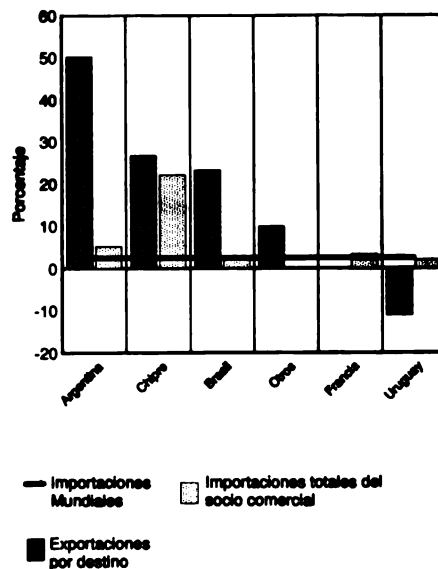

### Brasil: Destino y Dinamismo de las Exportaciones de Productos No Agroalimentarios

Principales socios comerciales

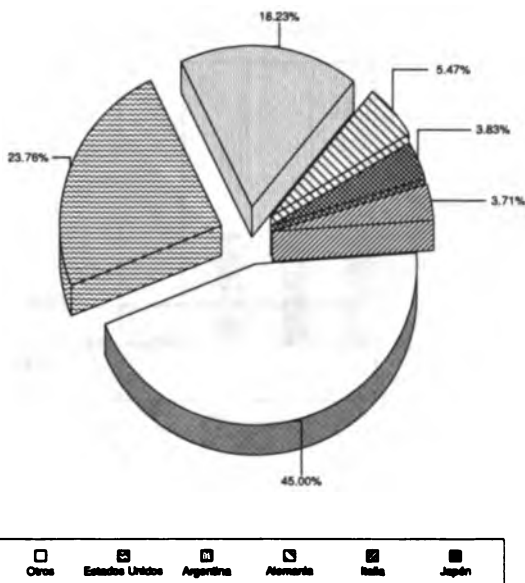

Total de exportaciones: 34,151.09 millones de US\$ en 1998

Crecimiento del Comercio

Porcentaje medio anual de 5 años

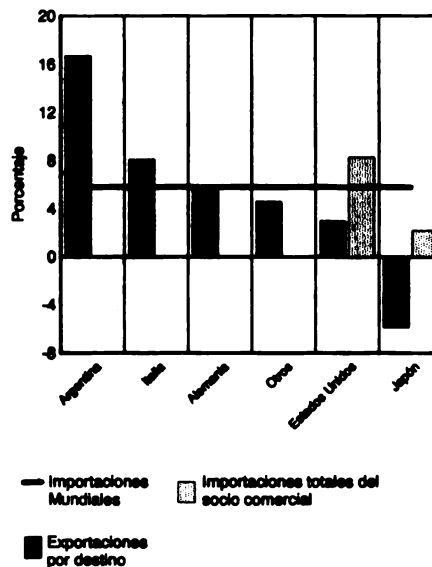

### Brasil: Destino y Dinamismo de las Exportaciones de Productos Agroalimentarios

Principales socios comerciales

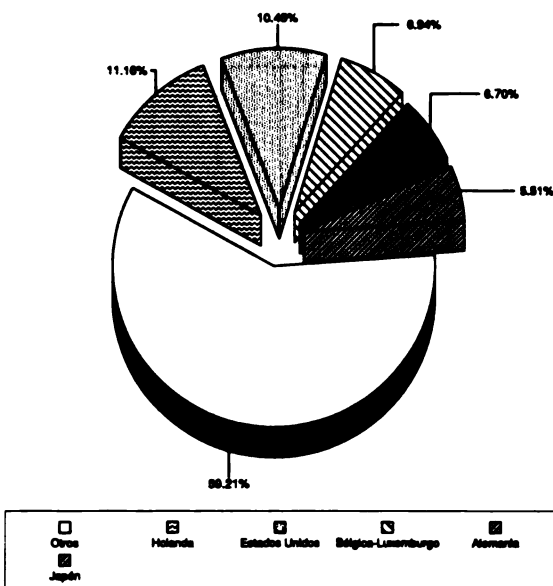

Total de exportaciones: 16,968.32 millones de US\$ en 1998

Crecimiento del Comercio

Porcentaje medio anual de 5 años

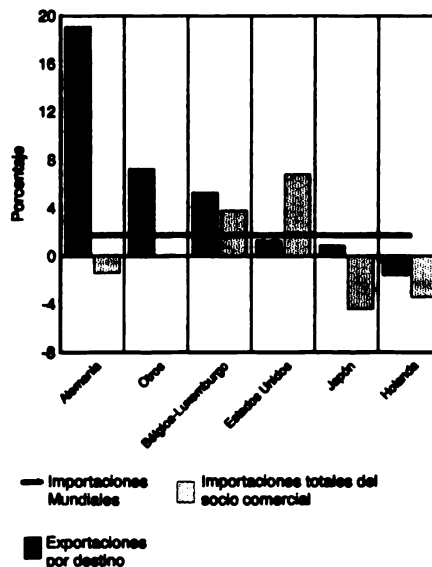

### Brasil: Destino y Dinamismo de las Exportaciones de Alimentos

Principales socios comerciales

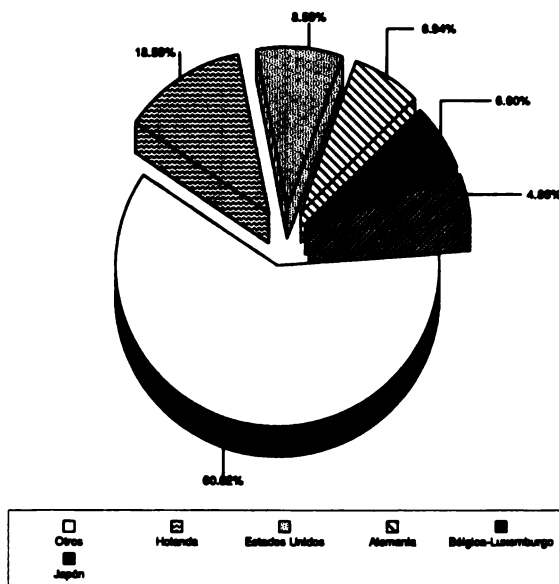

Total de exportaciones: 15,140.29 millones de US\$ en 1998

Crecimiento del Comercio

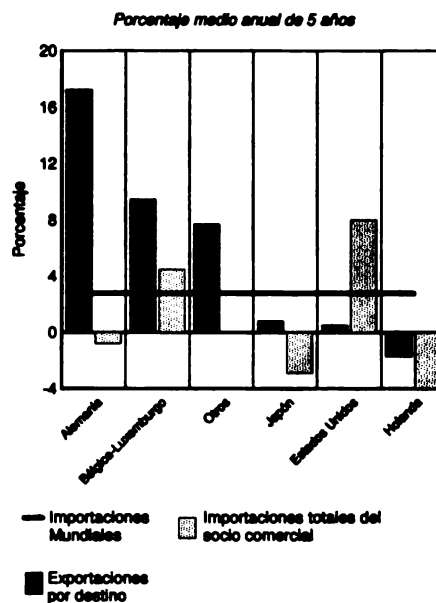

### Brasil: Destino y Dinamismo de las Exportaciones de Café, sin tostar

Principales socios comerciales

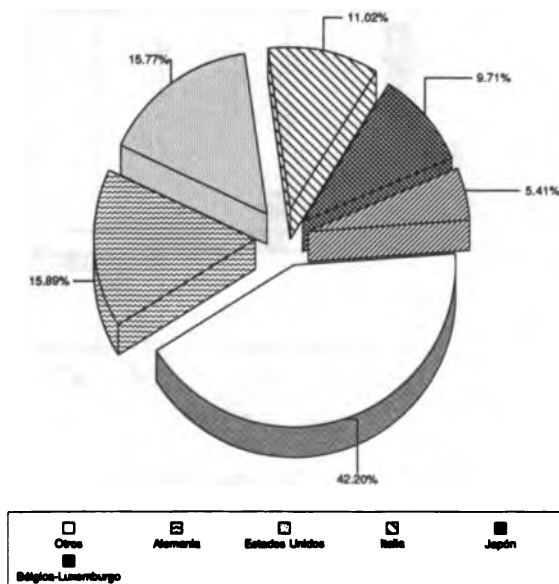

Total de exportaciones: 2,330.87 millones de US\$ en 1998

Crecimiento del Comercio

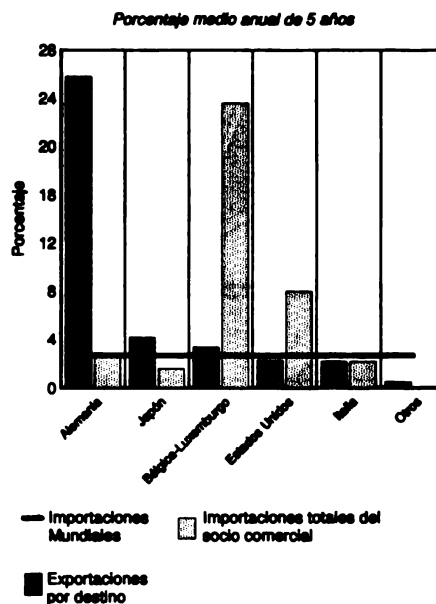

### Brasil: Destino y Dinamismo de las Exportaciones de Soya en Grano

Principales socios comerciales

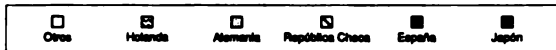
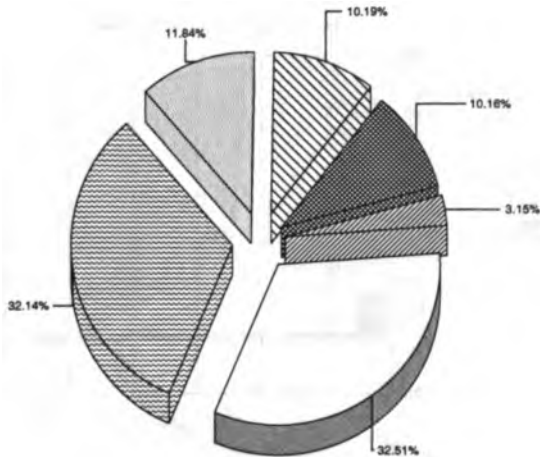

Total de exportaciones: 2,175.43 millones de US\$ en 1998

Crecimiento del Comercio

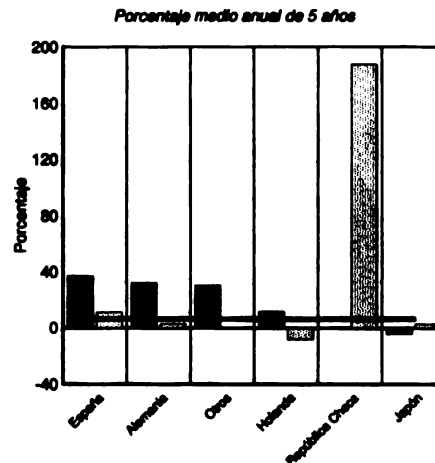

### Brasil: Destino y Dinamismo de las Exportaciones de Materias Primas Agropecuarias

Principales socios comerciales

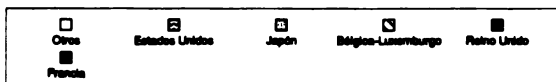
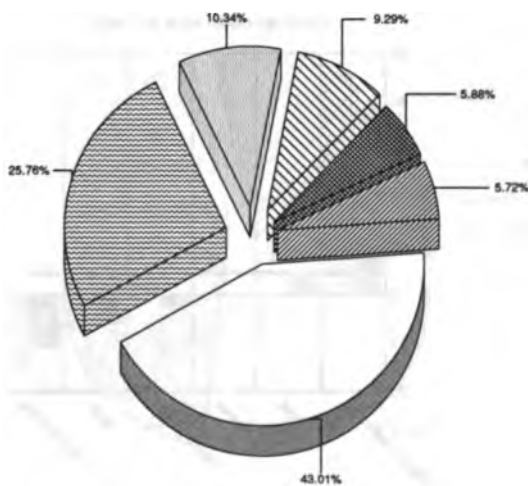

Total de exportaciones: 1,924.08 millones de US\$ en 1998

Crecimiento del Comercio

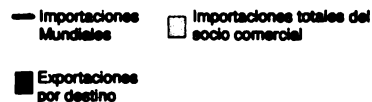
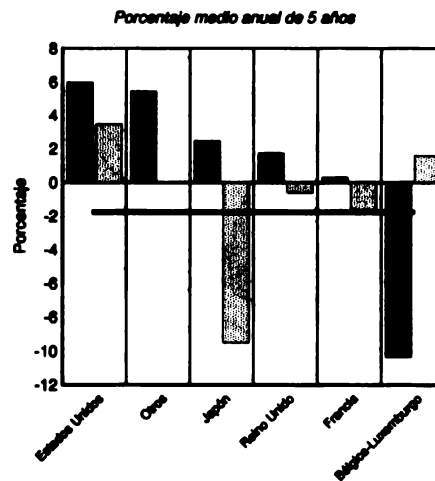

### Brasil: Destino y Dinamismo de las Exportaciones de Tortas y Residuos Oleaginosos

Principales socios comerciales

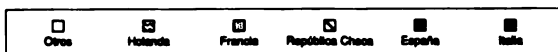
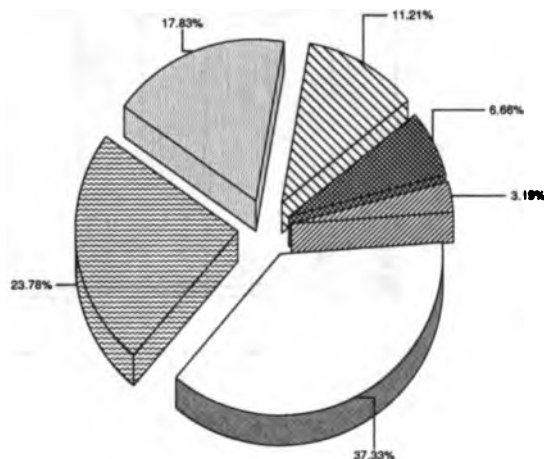

Total de exportaciones: 1,755.19 millones de US\$ en 1998

Crecimiento del Comercio

Porcentaje medio anual de 5 años

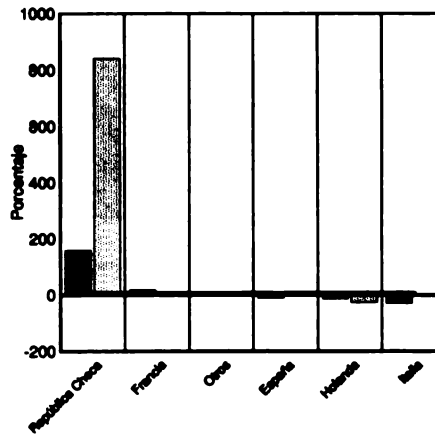

### Brasil: Destino y Dinamismo de las Exportaciones de Jugo de Naranja

Principales socios comerciales

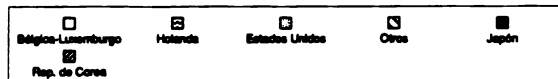
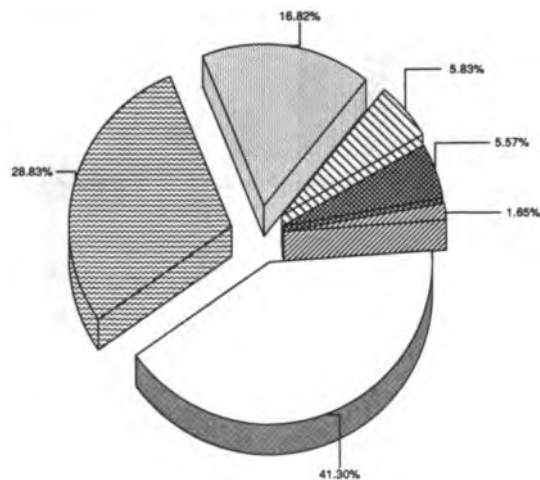

Total de exportaciones: 1,266.42 millones de US\$ en 1998

Crecimiento del Comercio

Porcentaje medio anual de 5 años

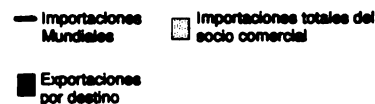
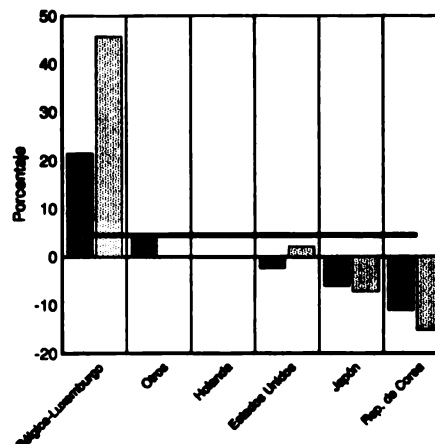

**Brasil: Destino y Dinamismo de las Exportaciones de Azúcar, de Caña o Remolacha, en bruto**

Principales socios comerciales

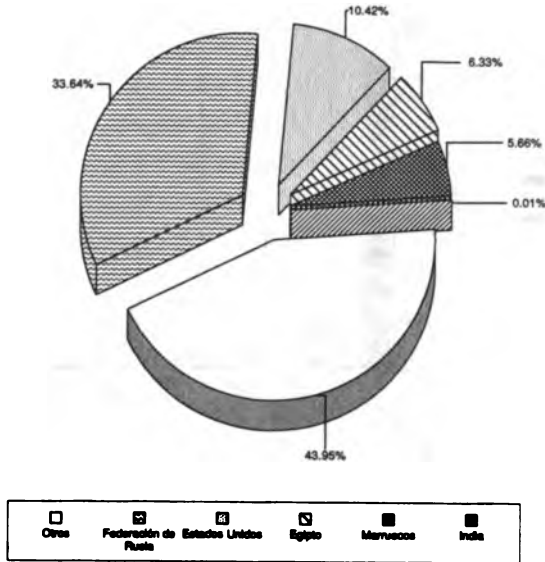

Total de exportaciones: 1,094.69 millones de US\$ en 1998

Crecimiento del Comercio

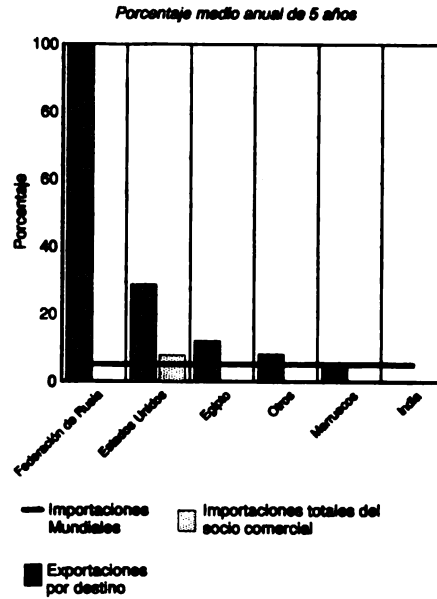

**Brasil: Destino y Dinamismo de las Exportaciones de Pasta Química de Coníferas, blanqueada**

Principales socios comerciales

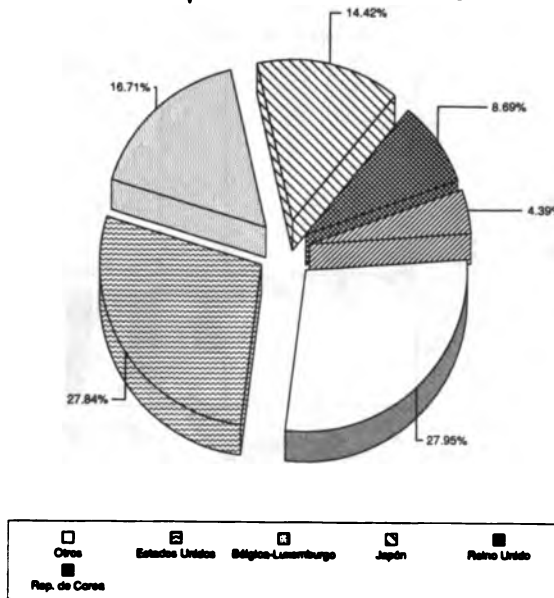

Total de exportaciones: 979.83 millones de US\$ en 1998

Crecimiento del Comercio

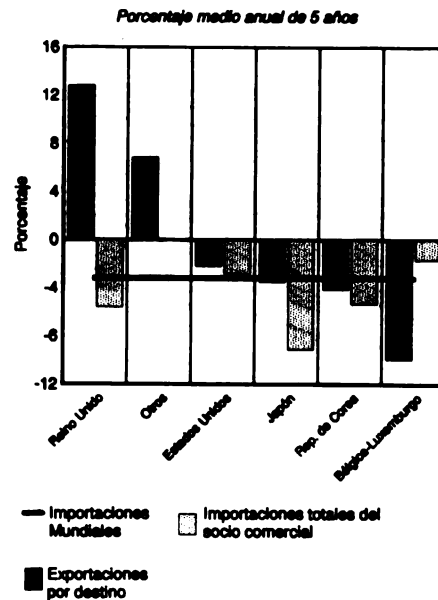



### Brasil: Destino y Dinamismo de las Exportaciones de Otro Azúcar de Caña o Remolacha

Principales socios comerciales

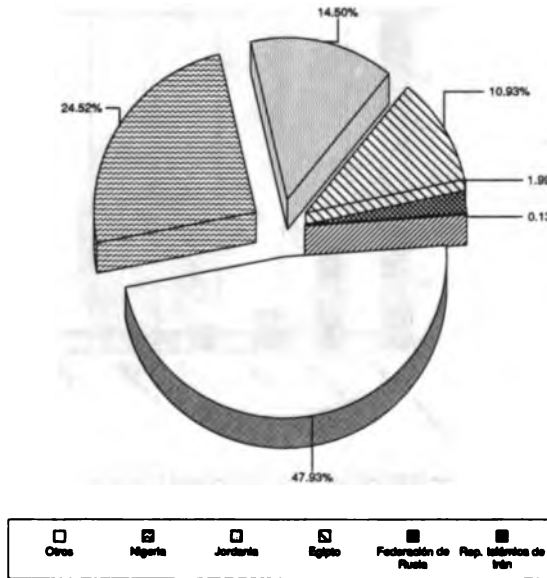

Total de exportaciones: 846.19 millones de US\$ en 1998

Crecimiento del Comercio

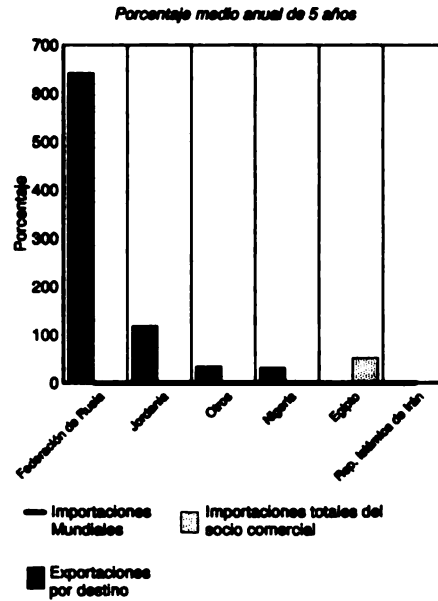

### Brasil: Destino y Dinamismo de las Exportaciones de Aceite de Soya y sus fracciones

Principales socios comerciales

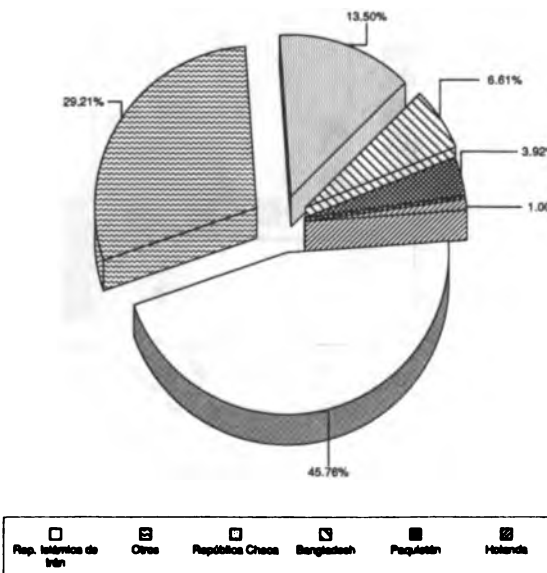

Total de exportaciones: 829.32 millones de US\$ en 1998

Crecimiento del Comercio

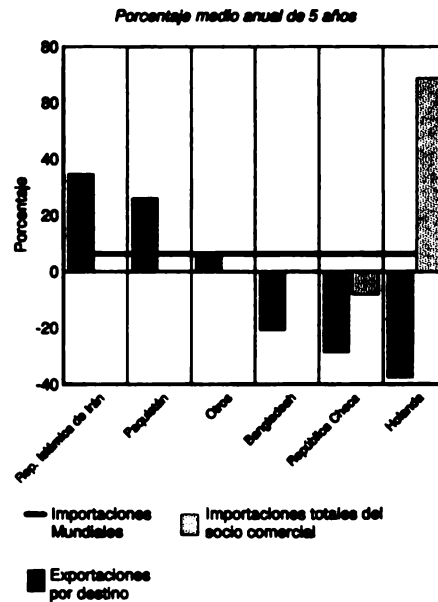

### Brasil: Destino y Dinamismo de las Exportaciones de Tabaco, desnervado o desvenado

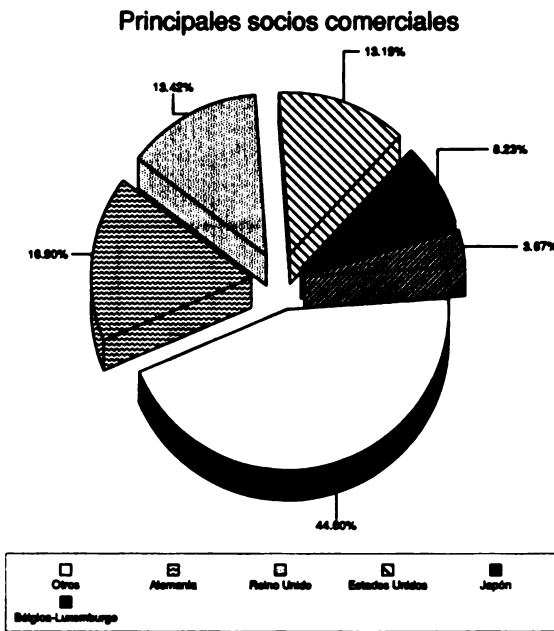

Total de exportaciones: 821.16 millones de US\$ en 1998

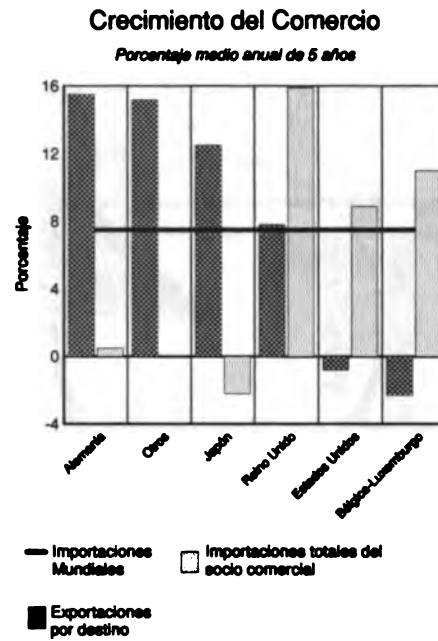

### Brasil: Destino y Dinamismo de las Exportaciones de Carne y Despojos de Aves de Corral

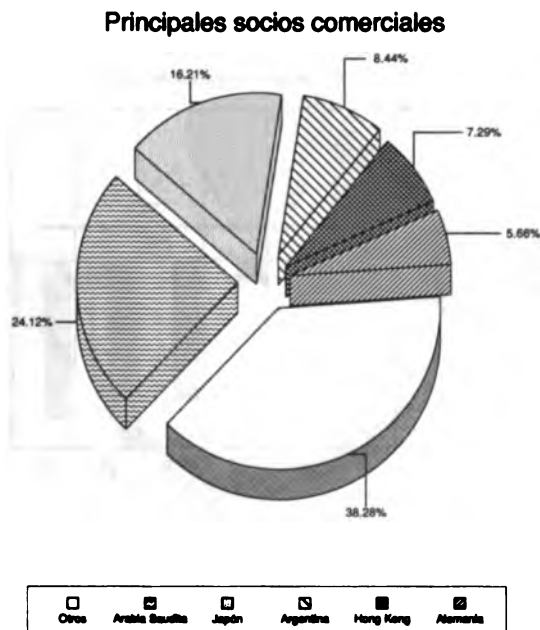

Total de exportaciones: 774.96 millones de US\$ en 1998

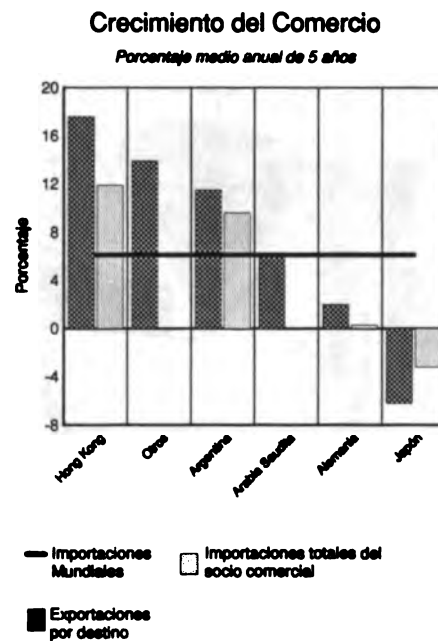

### Canadá: Destino y Dinamismo de las Exportaciones de Productos No Agroalimentarios

Principales socios comerciales

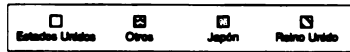
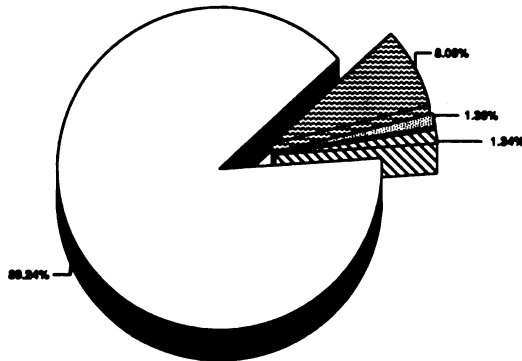

Total de exportaciones: 172,312.53 millones de US\$ en 1998

Crecimiento del Comercio

Porcentaje medio anual de 5 años

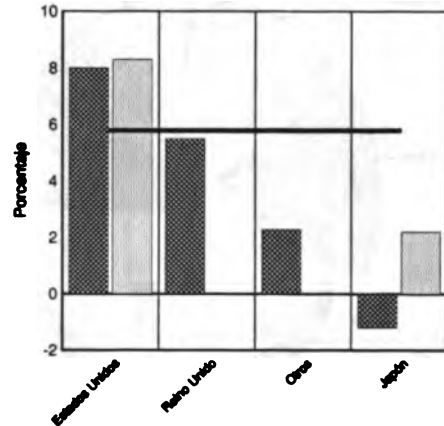

### Canadá: Destino y Dinamismo de las Exportaciones de Productos Agroalimentarios

Principales socios comerciales

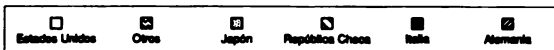
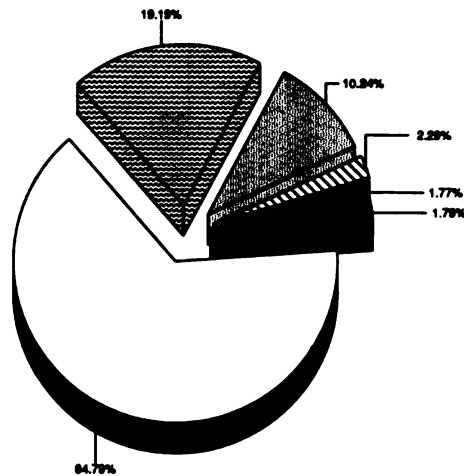

Total de exportaciones: 29,725.62 millones de US\$ en 1998

Crecimiento del Comercio

Porcentaje medio anual de 5 años

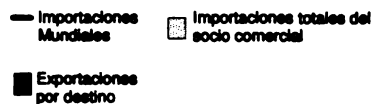
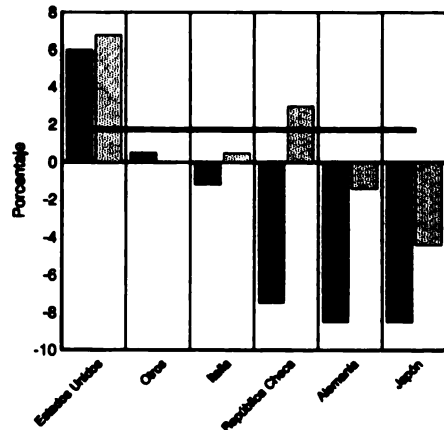

### Canadá: Destino y Dinamismo de las Exportaciones de Alimentos

Principales socios comerciales

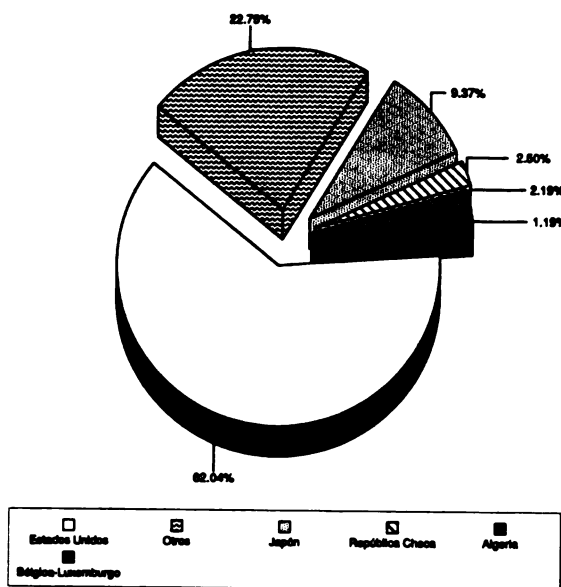

Total de exportaciones: 15,660.69 millones de US\$ en 1998

Crecimiento del Comercio

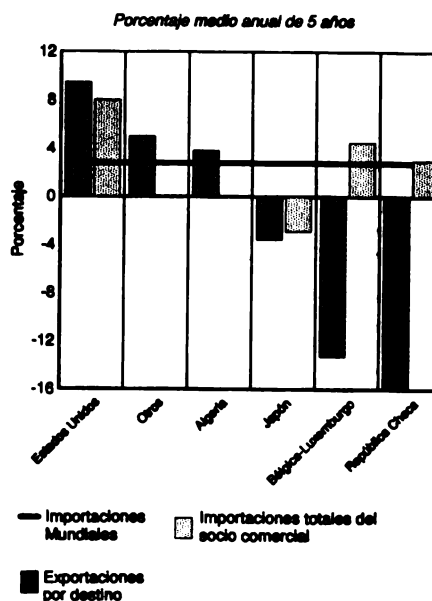

### Canadá: Destino y Dinamismo de las Exportaciones de Materias Primas Agropecuarias

Principales socios comerciales

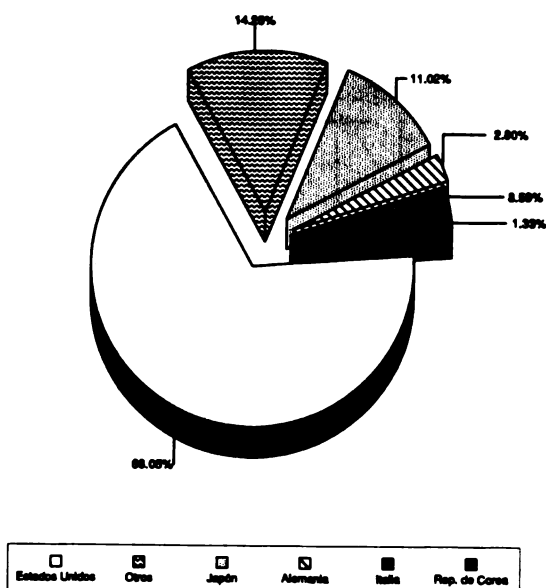

Total de exportaciones: 14,361.31 millones de US\$ en 1998

Crecimiento del Comercio

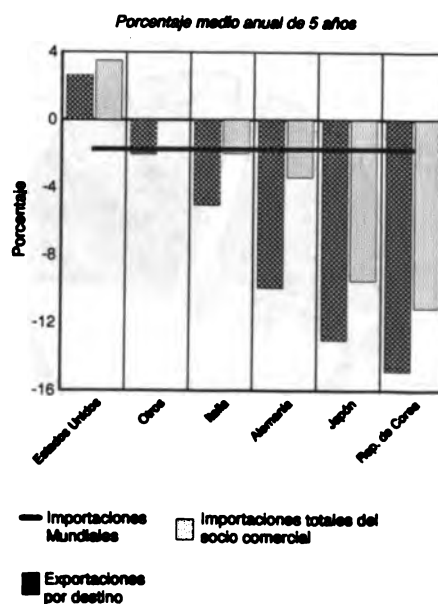

### Canadá: Destino y Dinamismo de las Exportaciones de Madera de coníferas, aserrada

Principales socios comerciales

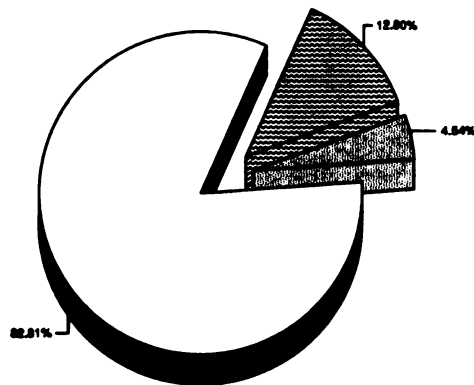

Total de exportaciones: 7,495.17 millones de US\$ en 1998

Crecimiento del Comercio

Porcentaje medio anual de 5 años

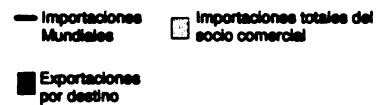
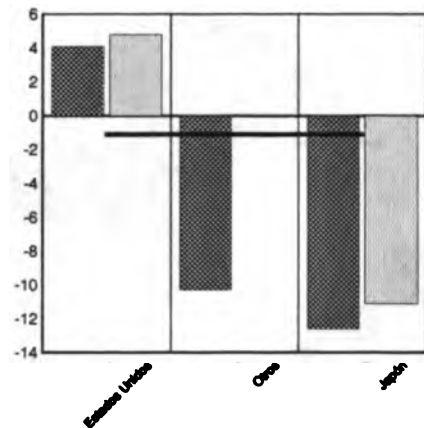

### Canadá: Destino y Dinamismo de las Exportaciones de Pasta Química de Coníferas, blanqueada

Principales socios comerciales

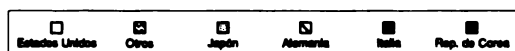
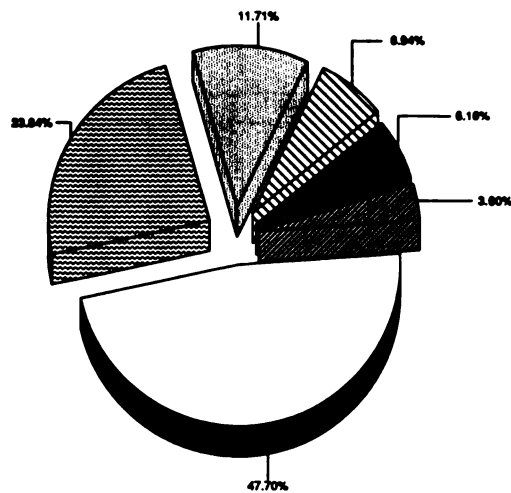

Total de exportaciones: 3,697.89 millones de US\$ en 1998

Crecimiento del Comercio

Porcentaje medio anual de 5 años

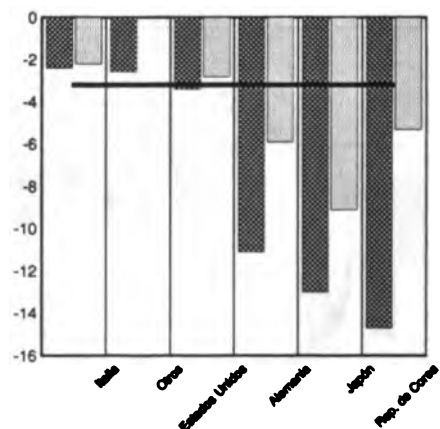

### Canadá: Destino y Dinamismo de las Exportaciones de Trigo y Morcajo (Tranquillón)

Principales socios comerciales

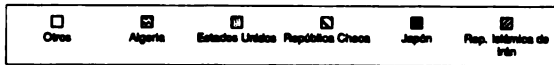
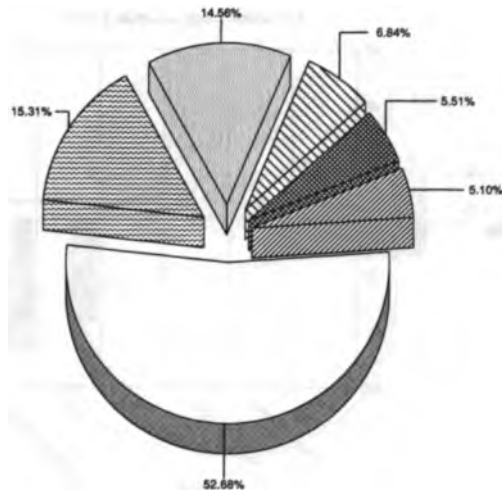

Total de exportaciones: 2,017.64 millones de US\$ en 1998

Crecimiento del Comercio

Porcentaje medio anual de 5 años

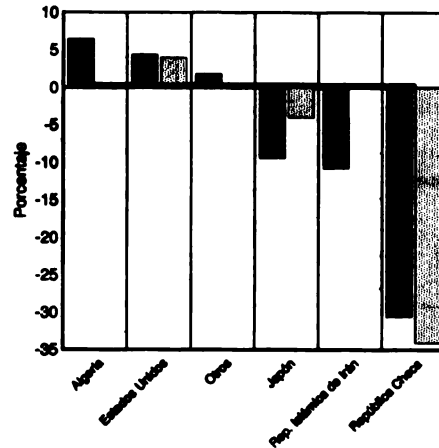

### Canadá: Destino y Dinamismo de las Exportaciones de Bovinos Vivos

Principales socios comerciales

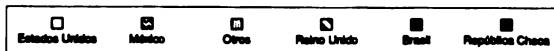
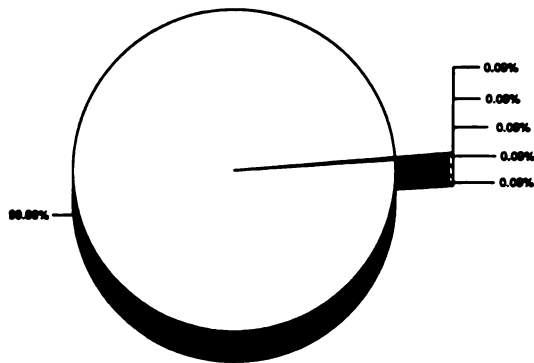

Total de exportaciones: 956.40 millones de US\$ en 1998

Crecimiento del Comercio

Porcentaje medio anual de 5 años

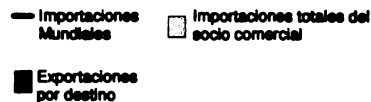
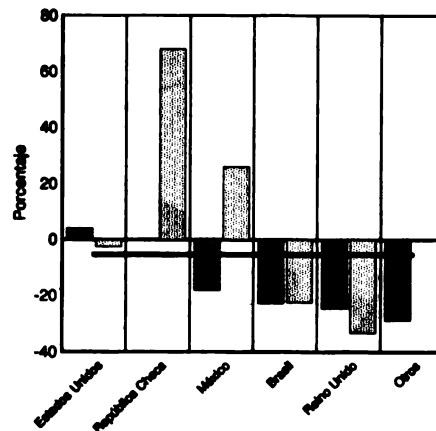

### Canadá: Destino y Dinamismo de las Exportaciones de Semillas de Colza o Mostaza

Principales socios comerciales

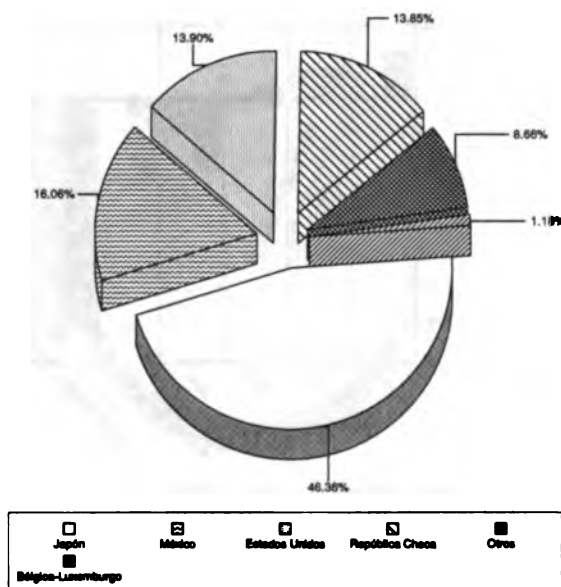

Total de exportaciones: 921.44 millones de US\$ en 1998

Crecimiento del Comercio

Porcentaje medio anual de 5 años

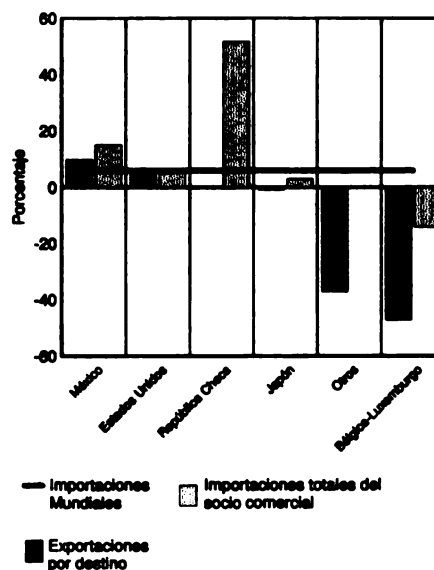

### Canadá: Destino y Dinamismo de las Exportaciones de Carne de Bovino

Principales socios comerciales

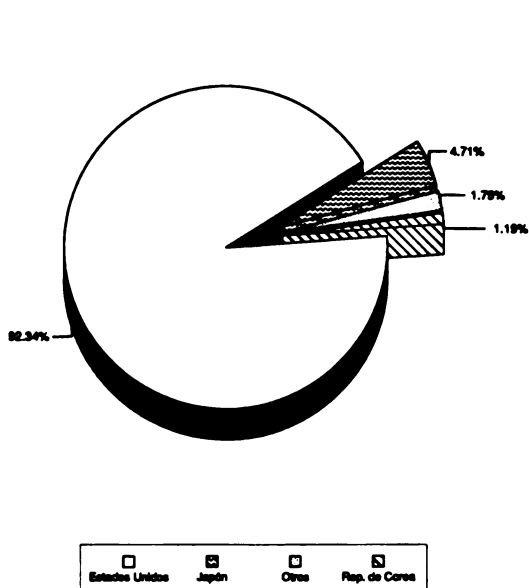

Total de exportaciones: 789.00 millones de US\$ en 1998

Crecimiento del Comercio

Porcentaje medio anual de 5 años

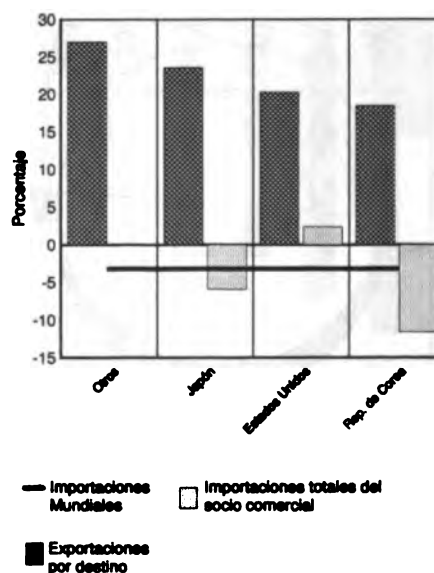

## Canadá: Destino y Dinamismo de las Exportaciones de Carne Porcina

Principales socios comerciales

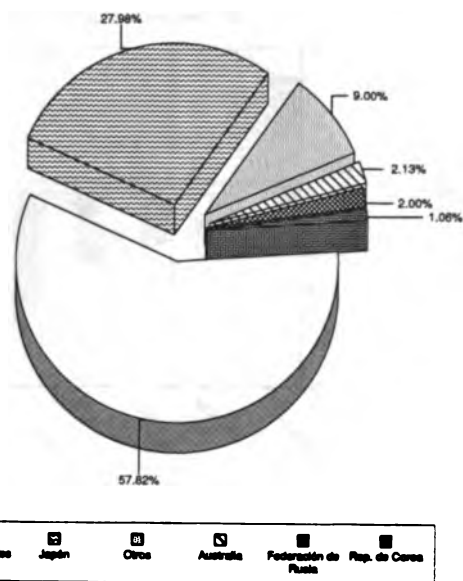

Total de exportaciones: 547.60 millones de US\$ en 1998

Crecimiento del Comercio

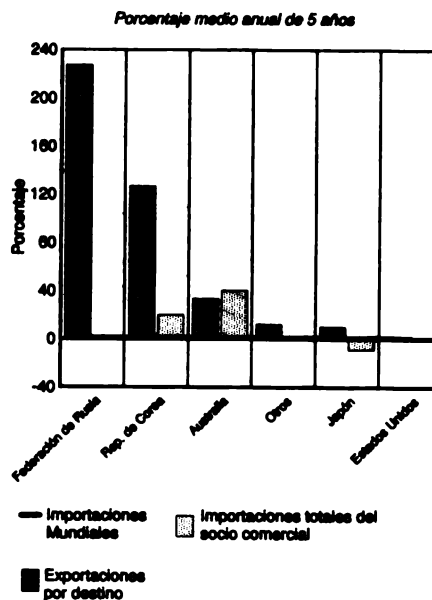

## Canadá: Destino y Dinamismo de las Exportaciones de Aceites de Colza o Mostaza

Principales socios comerciales

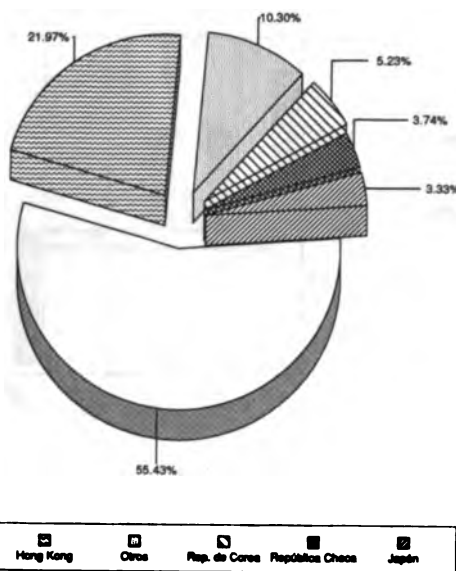

Total de exportaciones: 489.72 millones de US\$ en 1998

Crecimiento del Comercio

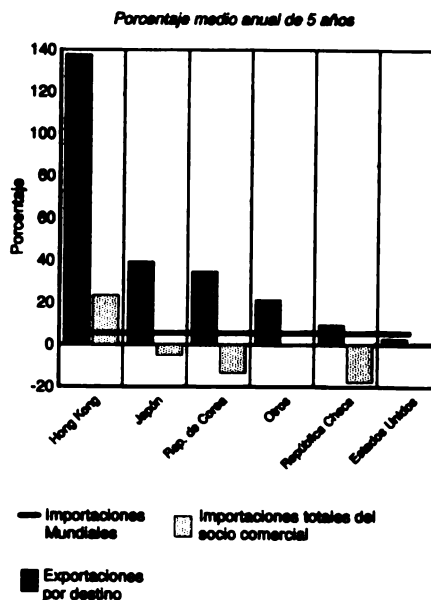



### Canadá: Destino y Dinamismo de las Exportaciones de Pastas semiquímicas

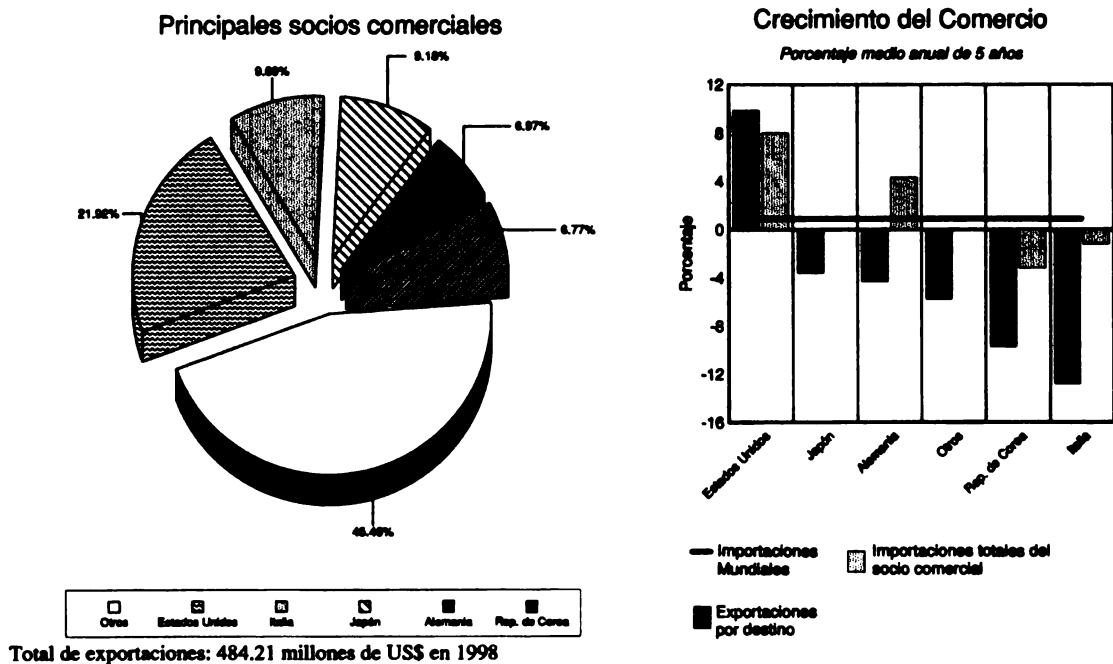

### Canadá: Destino y Dinamismo de las Exportaciones de Crustáceos Congelados

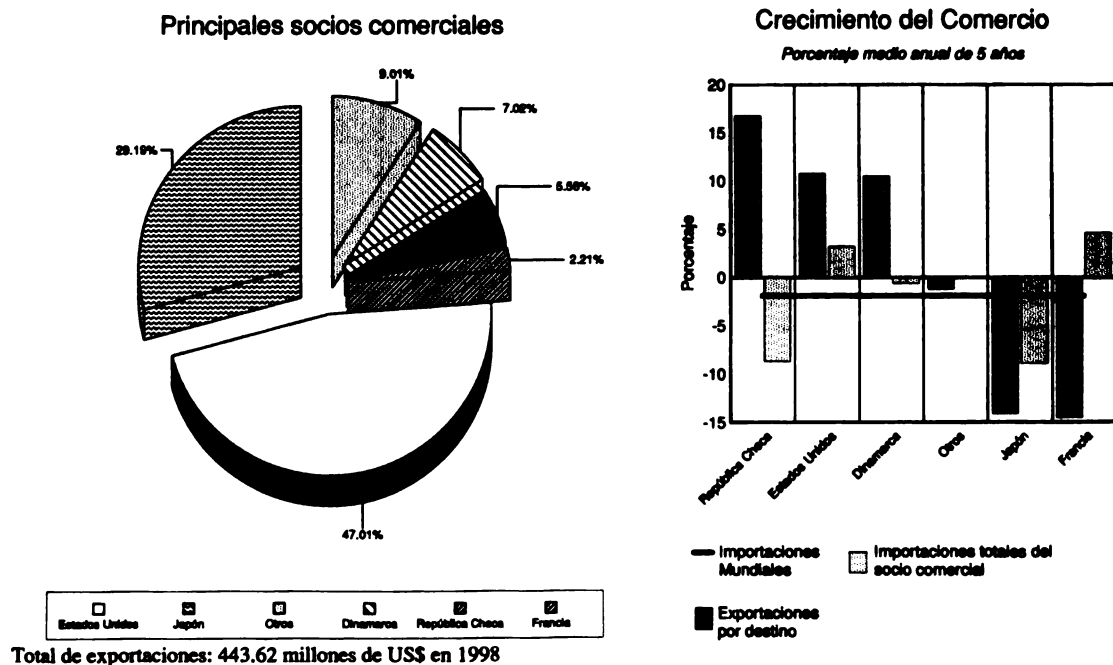

### Chile: Destino y Dinamismo de las Exportaciones de Productos No Agroalimentarios

Principales socios comerciales

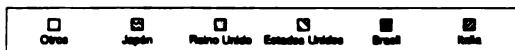
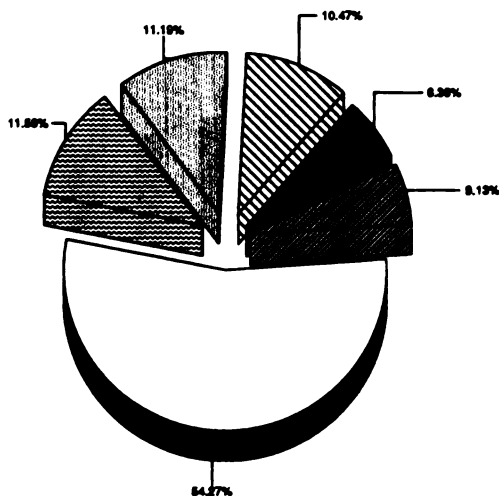

Total de exportaciones: 8,472.24 millones de US\$ en 1998

Crecimiento del Comercio

Porcentaje medio anual de 5 años

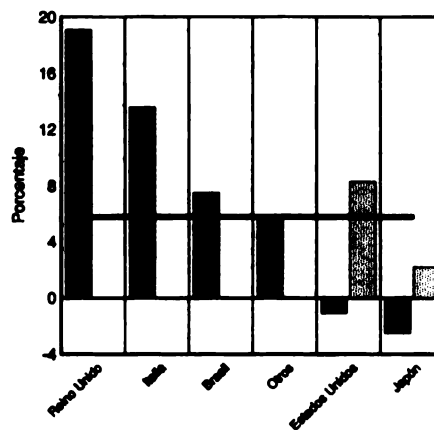

### Chile: Destino y Dinamismo de las Exportaciones de Productos Agroalimentarios

Principales socios comerciales

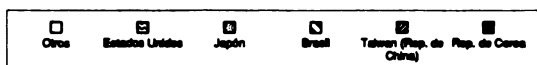
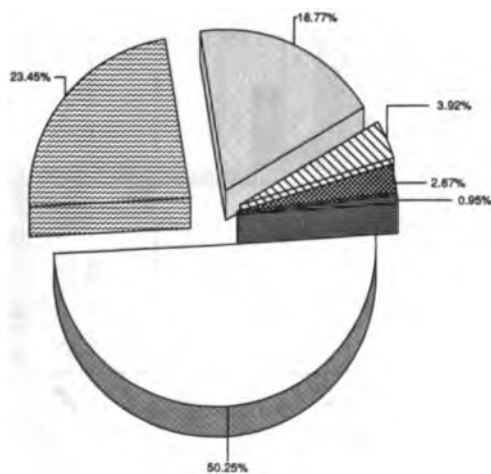

Total de exportaciones: 5,594.95 millones de US\$ en 1998

Crecimiento del Comercio

Porcentaje medio anual de 5 años

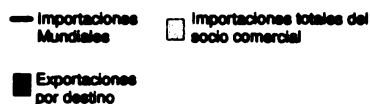
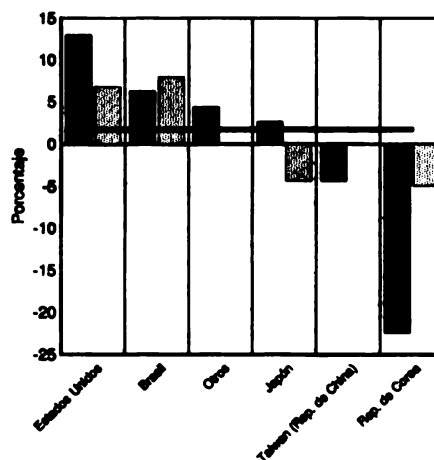

### Chile: Destino y Dinamismo de las Exportaciones de Alimentos

**Principales socios comerciales**

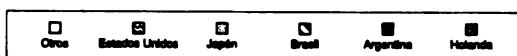
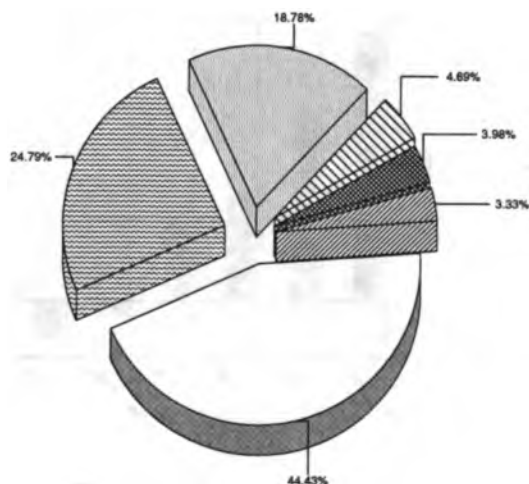

Total de exportaciones: 4,158.74 millones de US\$ en 1998

**Crecimiento del Comercio**

*Porcentaje medio anual de 5 años*

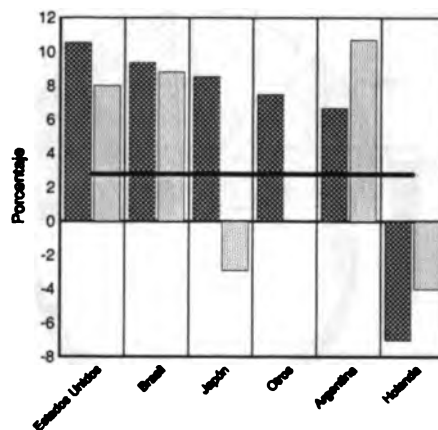

### Chile: Destino y Dinamismo de las Exportaciones de Materias Primas Agropecuarias

**Principales socios comerciales**

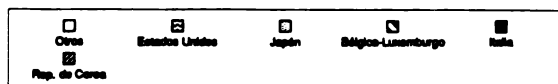
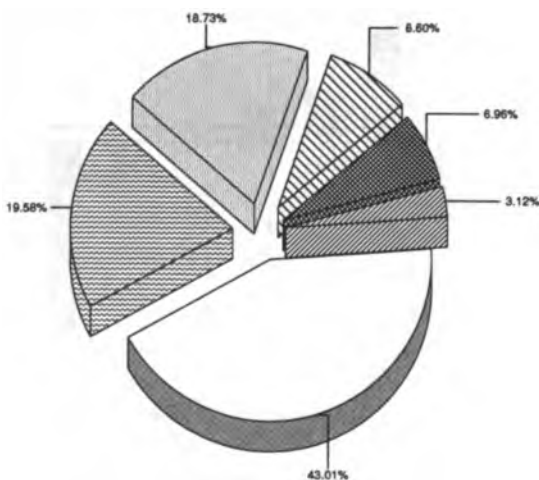

Total de exportaciones: 1,436.46 millones de US\$ en 1998

**Crecimiento del Comercio**

*Porcentaje medio anual de 5 años*

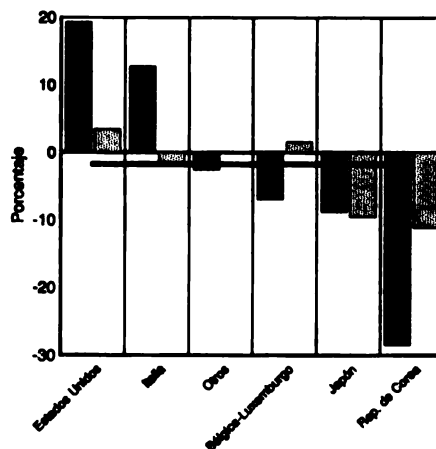

### Chile: Destino y Dinamismo de las Exportaciones de Pasta Química de Coníferas, blanqueada

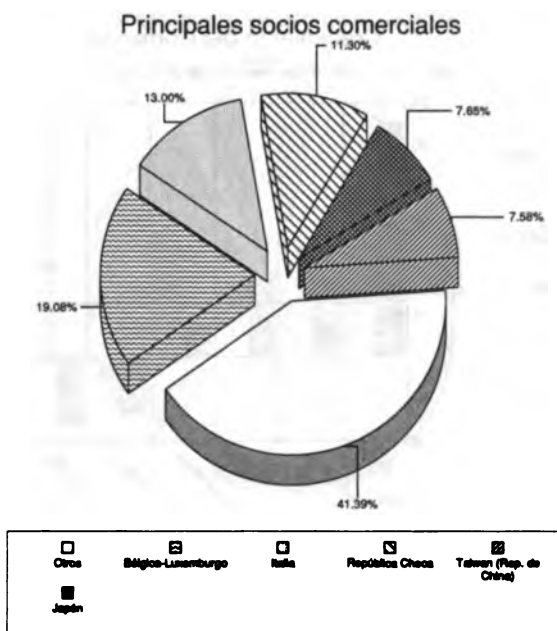

Total de exportaciones: 586.07 millones de US\$ en 1998

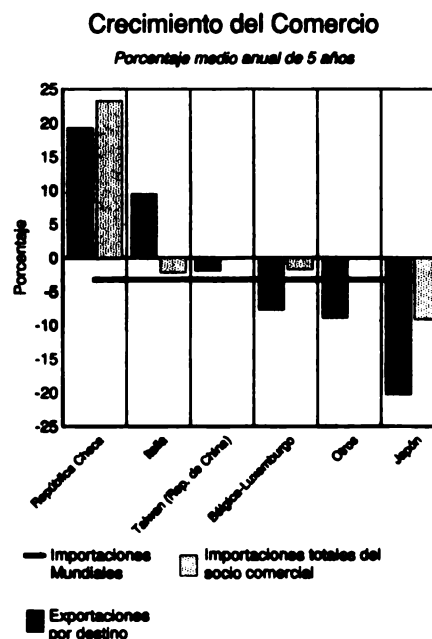

### Chile: Destino y Dinamismo de las Exportaciones de Vino de Uva

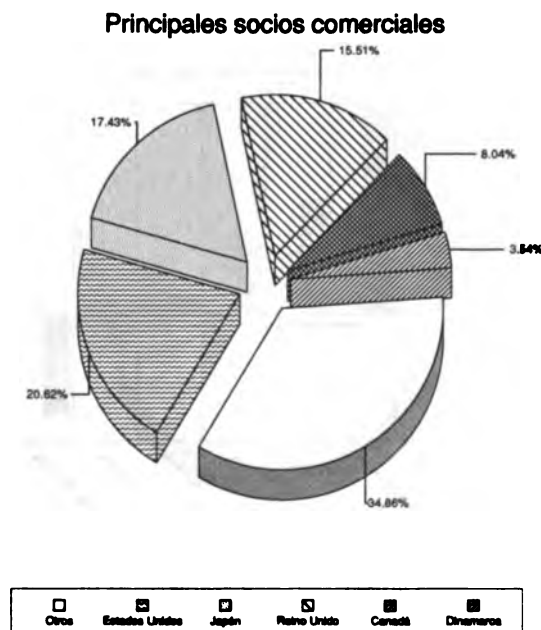

Total de exportaciones: 539.75 millones de US\$ en 1998

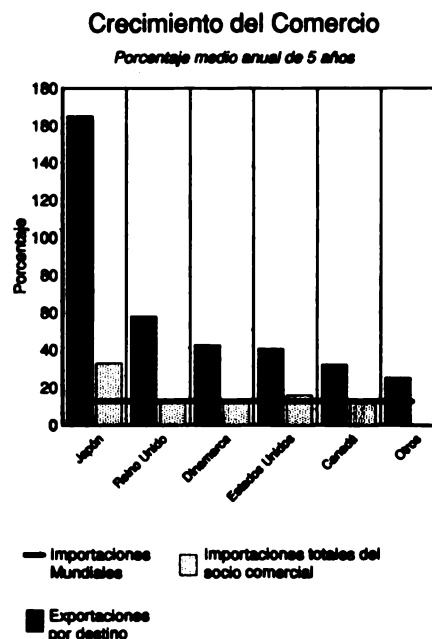

### Chile: Destino y Dinamismo de las Exportaciones de Uvas, frescas o secas

Principales socios comerciales

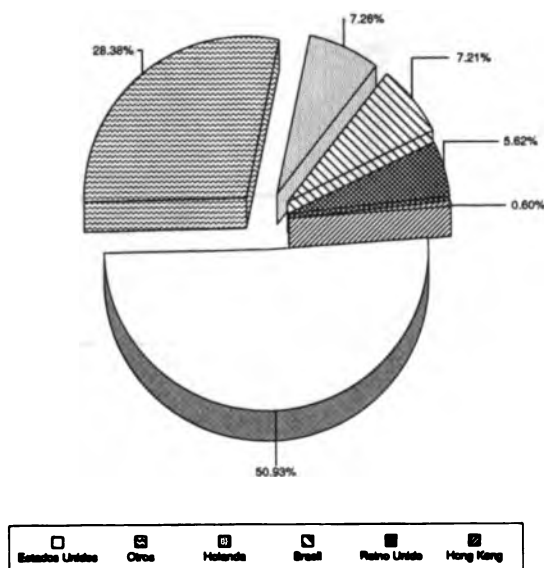

Total de exportaciones: 440.67 millones de US\$ en 1998

Crecimiento del Comercio

Porcentaje medio anual de 5 años

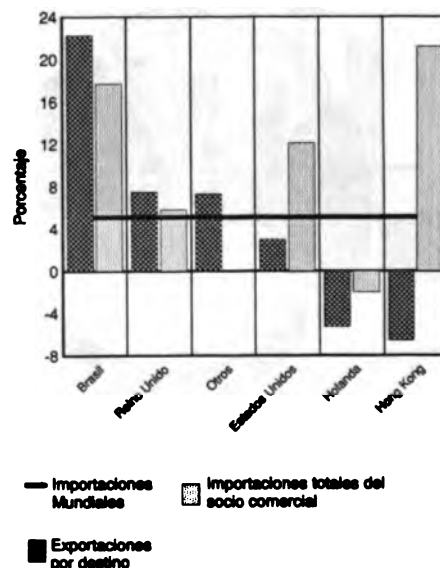

### Chile: Destino y Dinamismo de las Exportaciones de Pescado, congelado excluye filetes

Principales socios comerciales

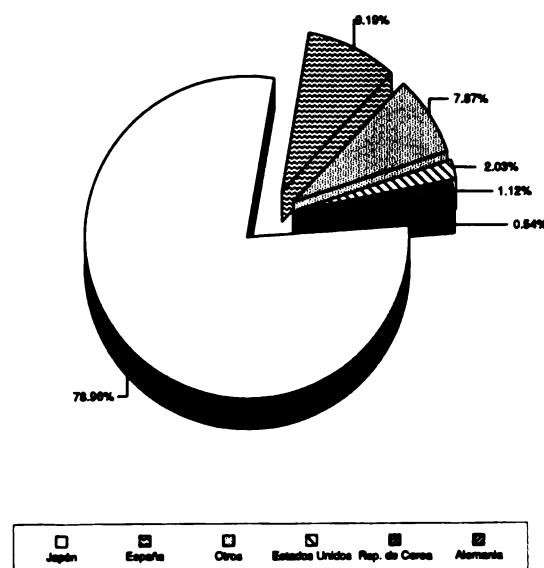

Total de exportaciones: 353.16 millones de US\$ en 1998

Crecimiento del Comercio

Porcentaje medio anual de 5 años

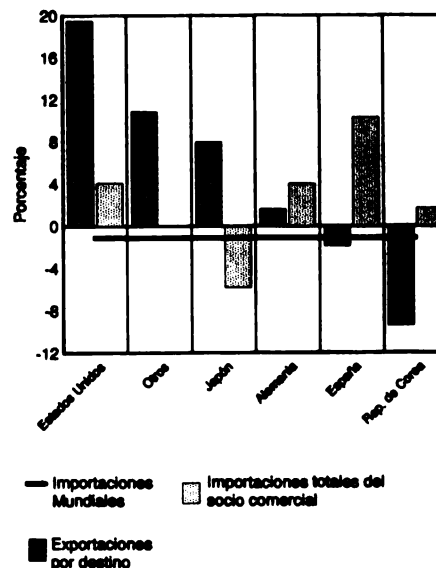

### Chile: Destino y Dinamismo de las Exportaciones de Frutas, frescas o secas, Nep

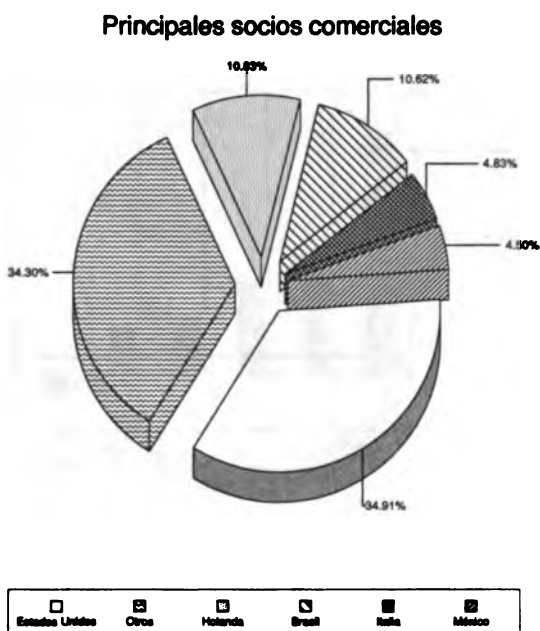

Total de exportaciones: 350.78 millones de US\$ en 1998

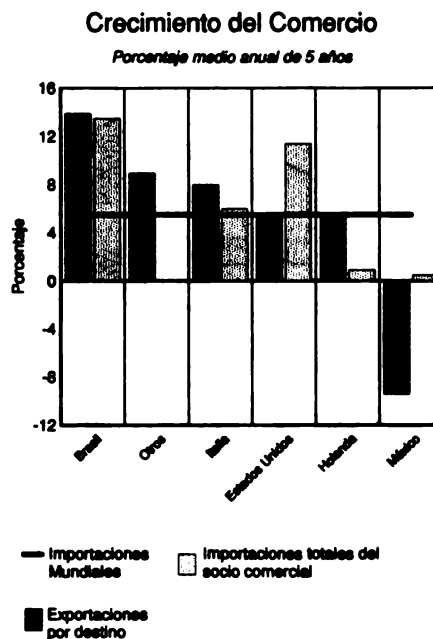

### Chile: Destino y Dinamismo de las Exportaciones de Harina, etc. de Carne o Pescado para Animales

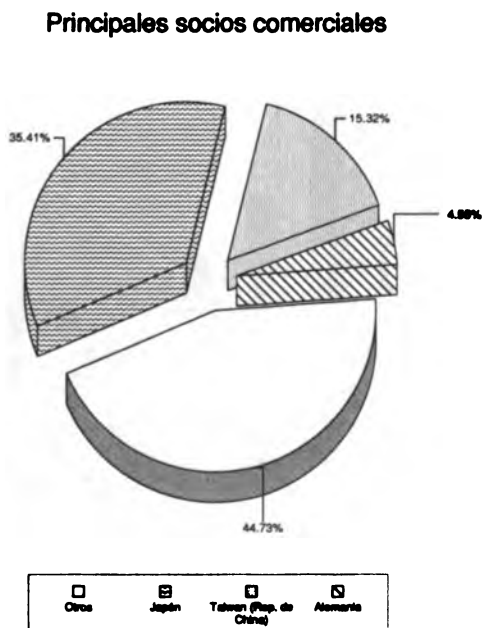

Total de exportaciones: 348.88 millones de US\$ en 1998

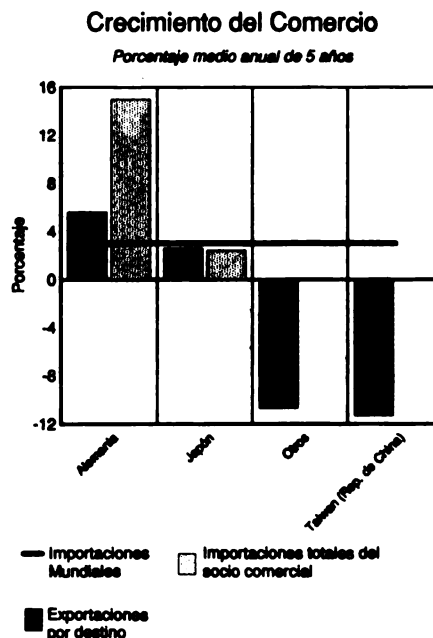

### Chile: Destino y Dinamismo de las Exportaciones de Filetes de Pescado, frescos o refrigerados

Principales socios comerciales

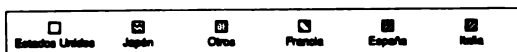
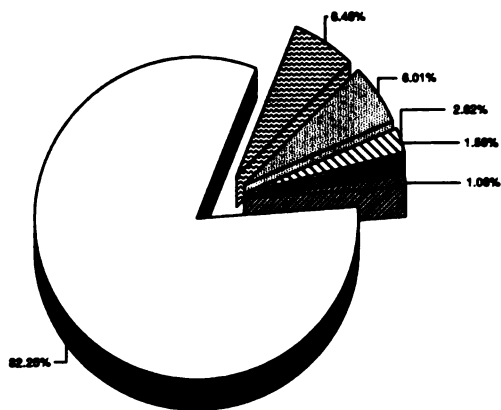

Total de exportaciones: 255.12 millones de US\$ en 1998

Crecimiento del Comercio

Porcentaje medio anual de 5 años

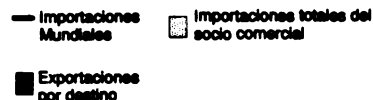
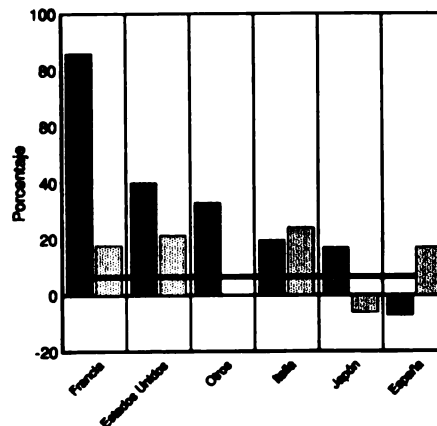

### Chile: Destino y Dinamismo de las Exportaciones de Madera de coníferas, aserrada

Principales socios comerciales

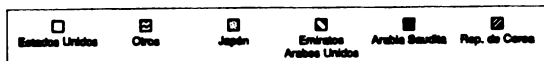
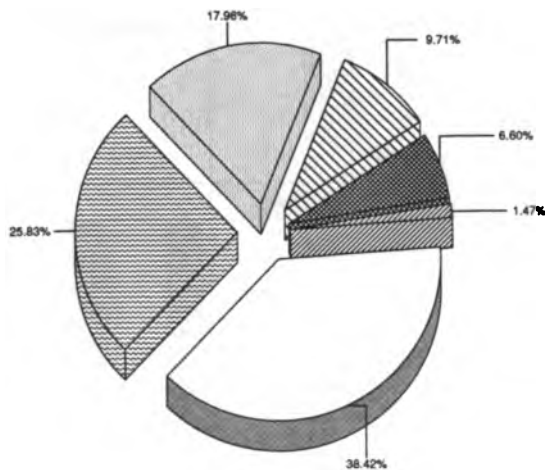

Total de exportaciones: 234.96 millones de US\$ en 1998

Crecimiento del Comercio

Porcentaje medio anual de 5 años

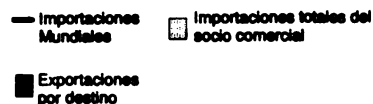
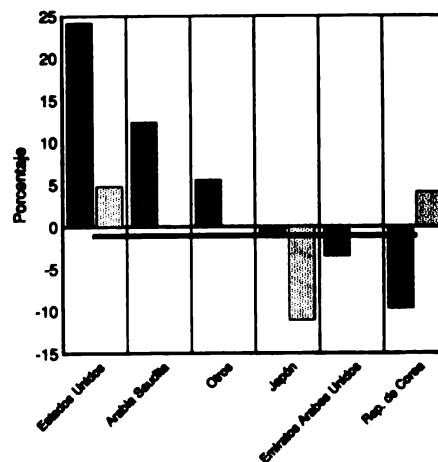

### Chile: Destino y Dinamismo de las Exportaciones de Manzanas, frescas

Principales socios comerciales

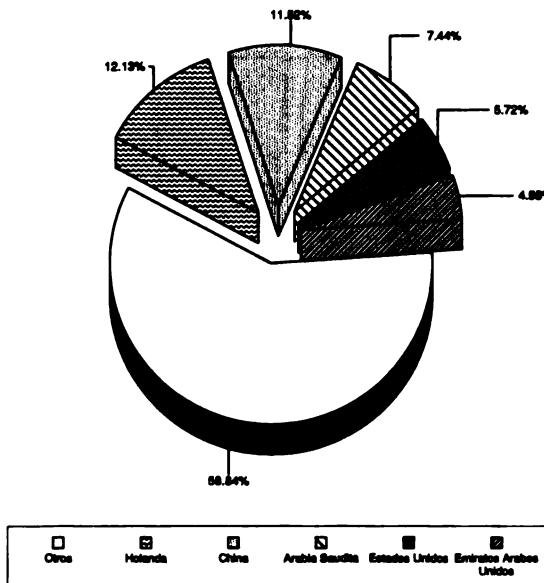

Total de exportaciones: 233.44 millones de US\$ en 1998

Crecimiento del Comercio

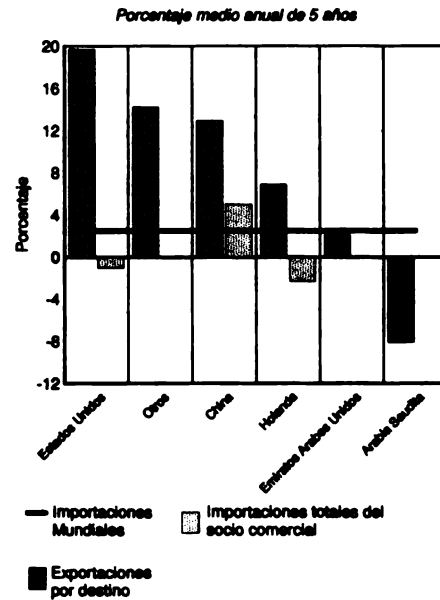

### Chile: Destino y Dinamismo de las Exportaciones de Filetes de Pescado, congelados

Principales socios comerciales

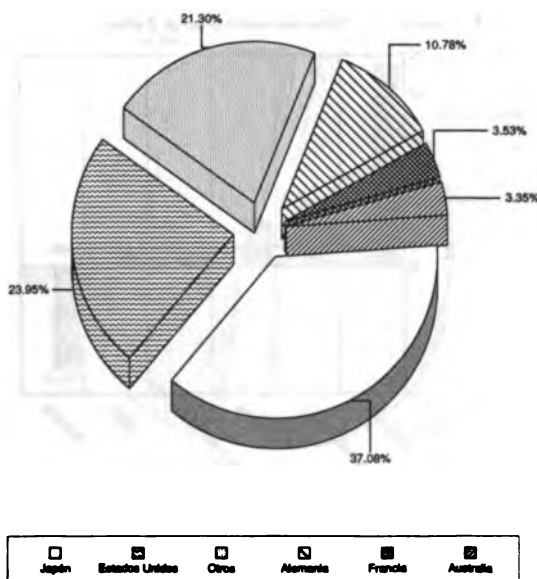

Total de exportaciones: 204.69 millones de US\$ en 1998

Crecimiento del Comercio

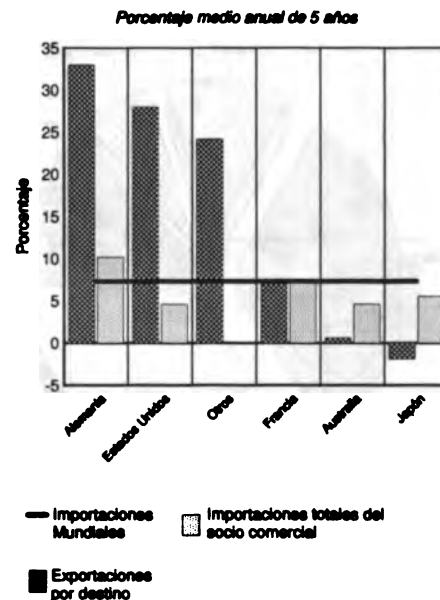



### Colombia: Destino y Dinamismo de las Exportaciones de Productos No Agroalimentarios

Principales socios comerciales

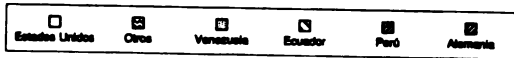
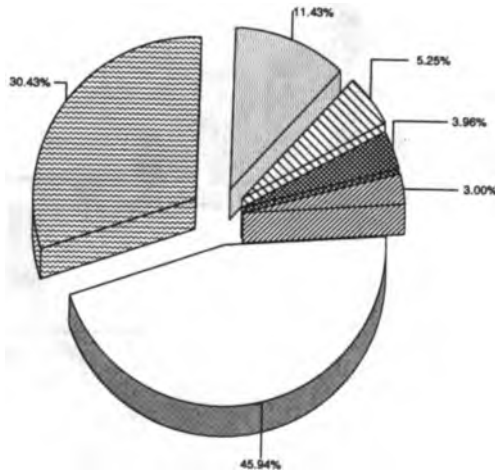

Total de exportaciones: 5,724.48 millones de US\$ en 1998

Crecimiento del Comercio

Porcentaje medio anual de 5 años

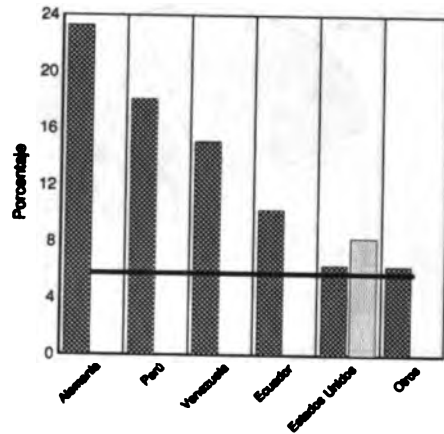

### Colombia: Destino y Dinamismo de las Exportaciones de Productos Agroalimentarios

Principales socios comerciales

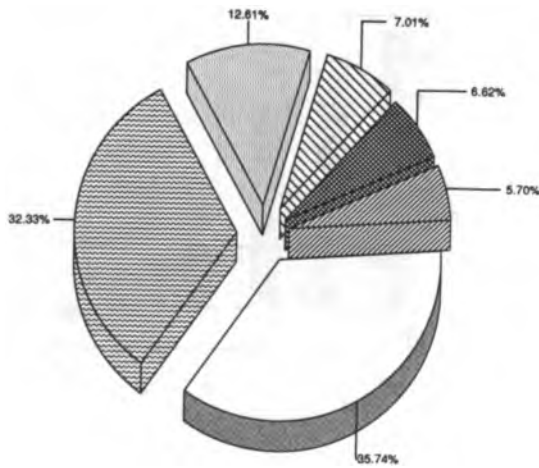

Total de exportaciones: 4,003.48 millones de US\$ en 1998

Crecimiento del Comercio

Porcentaje medio anual de 5 años

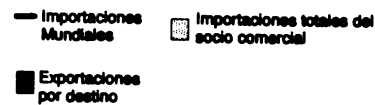
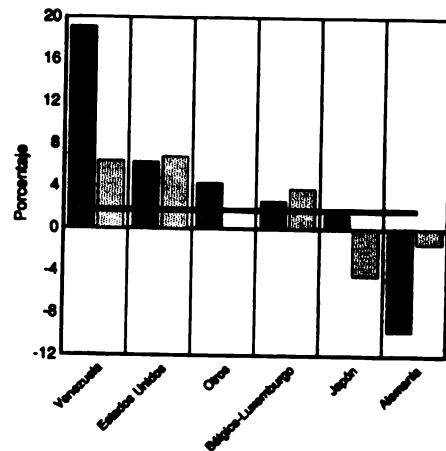

### Colombia: Destino y Dinamismo de las Exportaciones de Alimentos

Principales socios comerciales

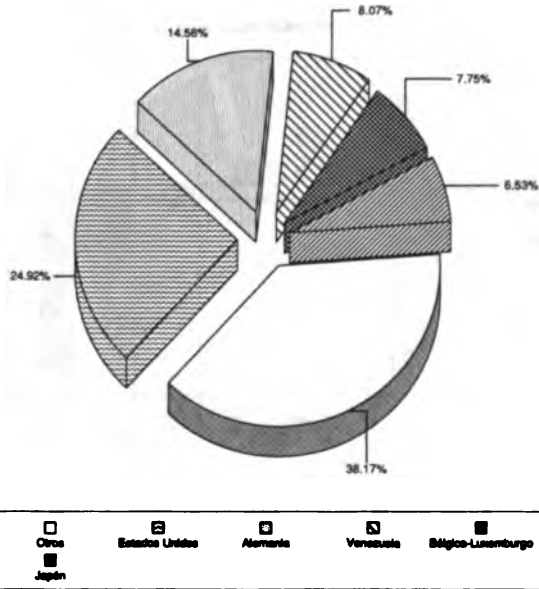

Total de exportaciones: 3,419.19 millones de US\$ en 1998

Crecimiento del Comercio

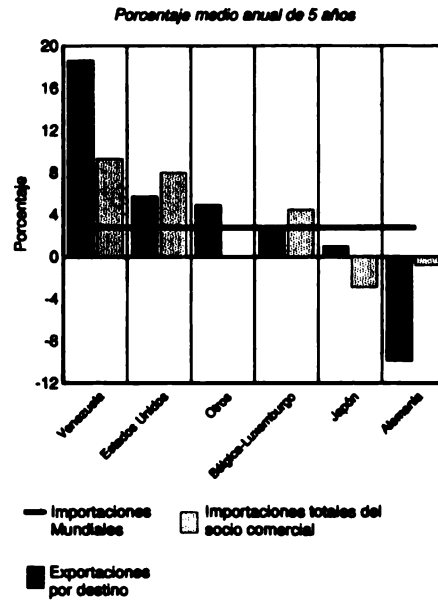

### Colombia: Destino y Dinamismo de las Exportaciones de Café, sin tostar

Principales socios comerciales

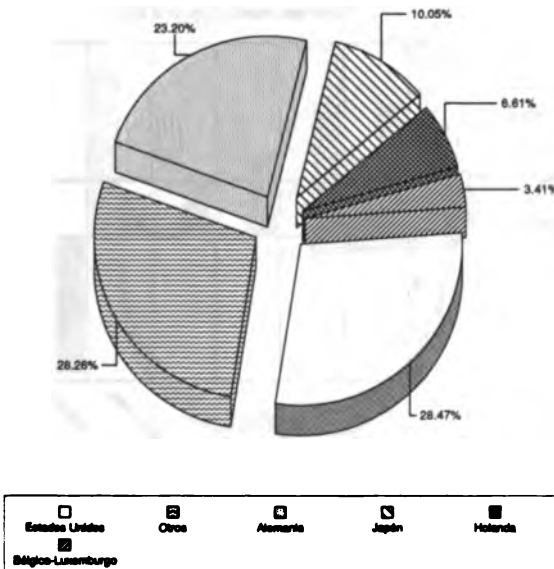

Total de exportaciones: 1,892.57 millones de US\$ en 1998

Crecimiento del Comercio

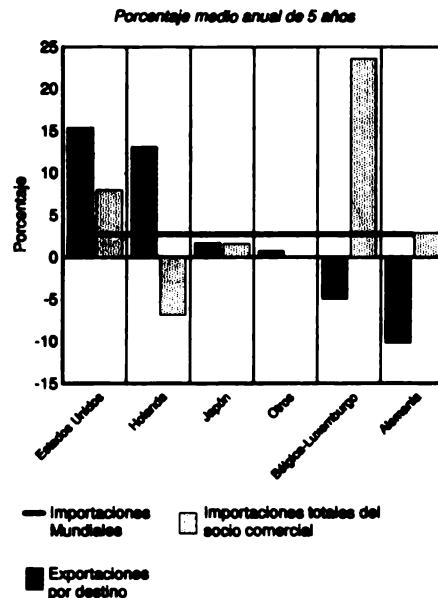

**Colombia: Destino y Dinamismo de las Exportaciones de Materias Primas Agropecuarias**

Principales socios comerciales

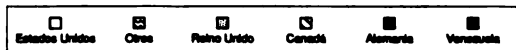
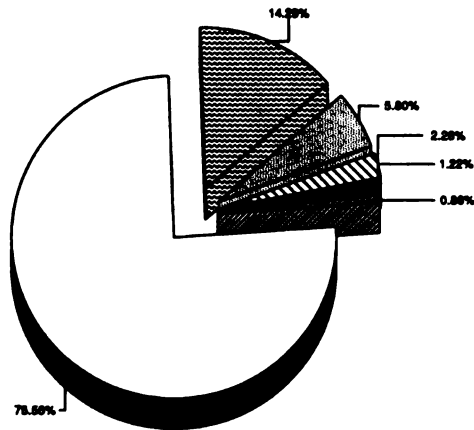

Total de exportaciones: 585.01 millones de US\$ en 1998

Crecimiento del Comercio

Porcentaje medio anual de 5 años

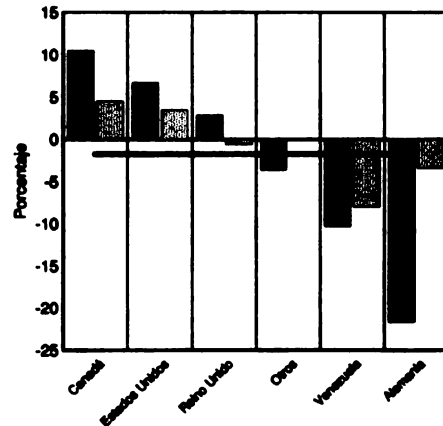

**Colombia: Destino y Dinamismo de las Exportaciones de Follaje y Flores de Corta**

Principales socios comerciales

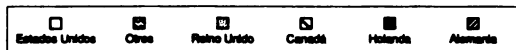
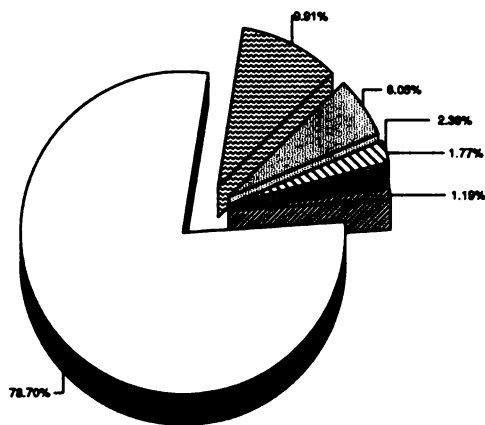

Total de exportaciones: 558.28 millones de US\$ en 1998

Crecimiento del Comercio

Porcentaje medio anual de 5 años

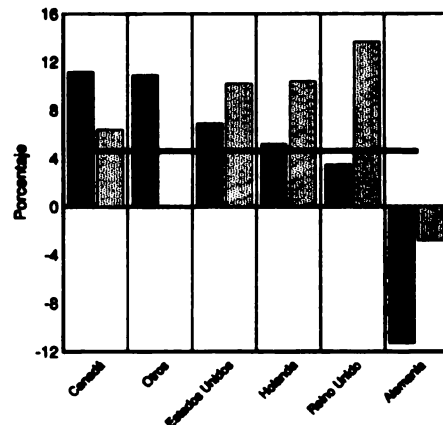

**Colombia: Destino y Dinamismo de las Exportaciones de Bananos, frescos o secos**

Principales socios comerciales

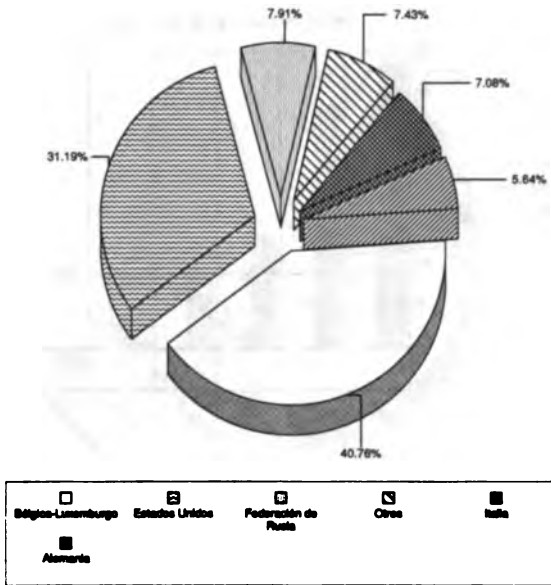

Total de exportaciones: 476.10 millones de US\$ en 1998

Crecimiento del Comercio

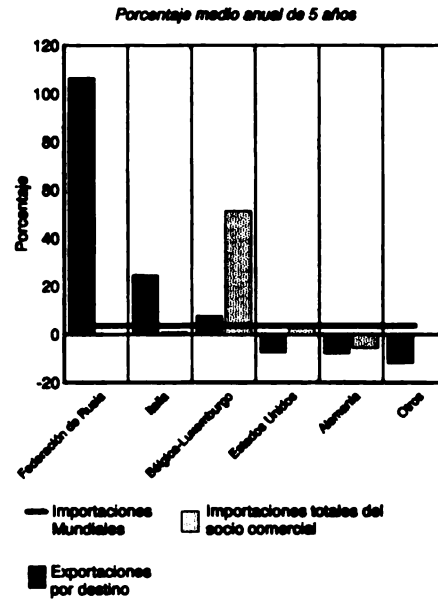

**Colombia: Destino y Dinamismo de las Exportaciones de Azúcar, de Caña o Remolacha, en bruto**

Principales socios comerciales

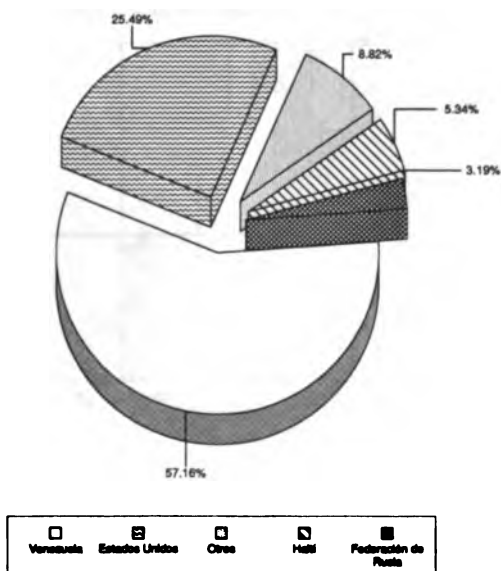

Total de exportaciones: 182.99 millones de US\$ en 1998

Crecimiento del Comercio

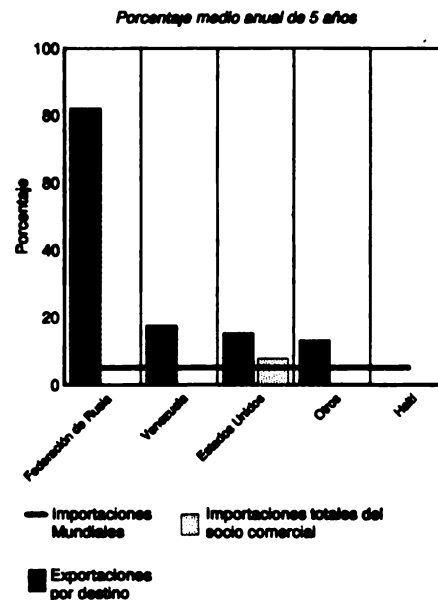

**Colombia: Destino y Dinamismo de las Exportaciones de Extractos, etc. de Café**

Principales socios comerciales

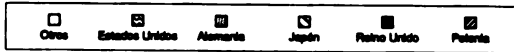
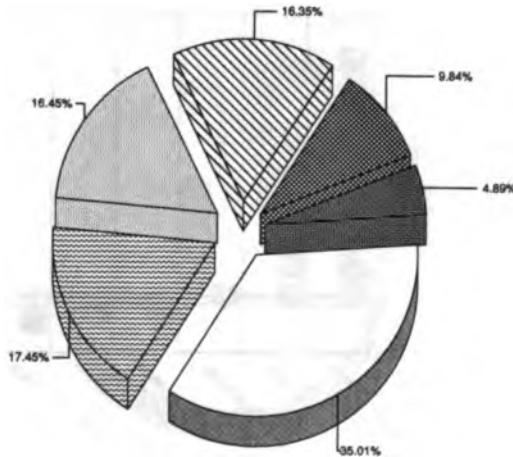

Total de exportaciones: 145.20 millones de US\$ en 1998

Crecimiento del Comercio

Porcentaje medio anual de 5 años

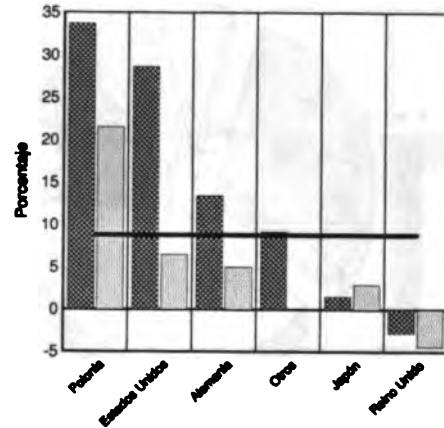

**Colombia: Destino y Dinamismo de las Exportaciones de Otro Azúcar de Caña o Remolacha**

Principales socios comerciales

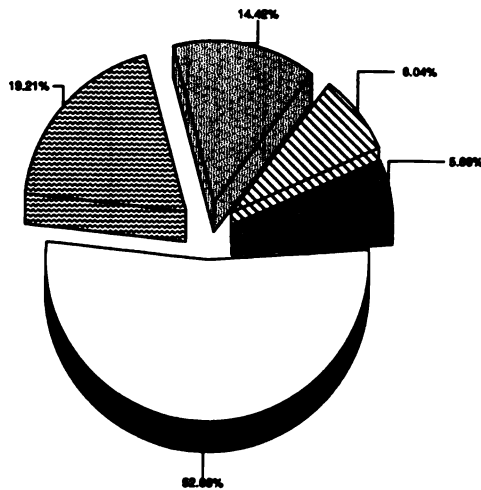

Total de exportaciones: 108.64 millones de US\$ en 1998

Crecimiento del Comercio

Porcentaje medio anual de 5 años

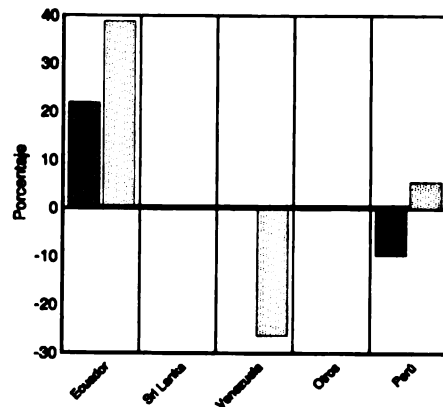

### Colombia: Destino y Dinamismo de las Exportaciones de Azúcar para Confitería

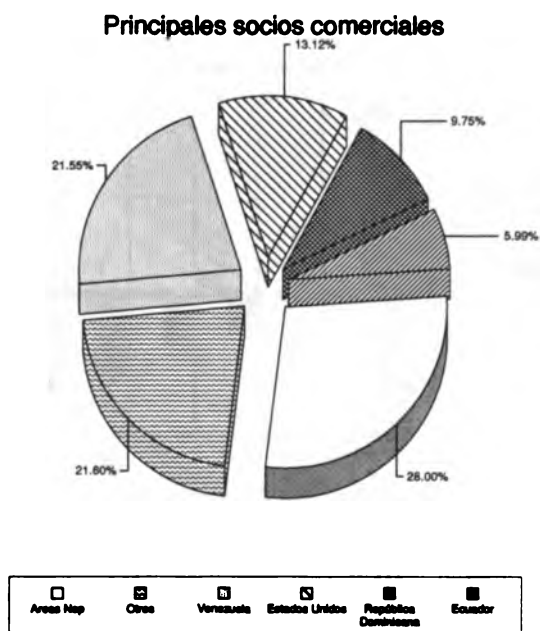

Total de exportaciones: 89.66 millones de US\$ en 1998

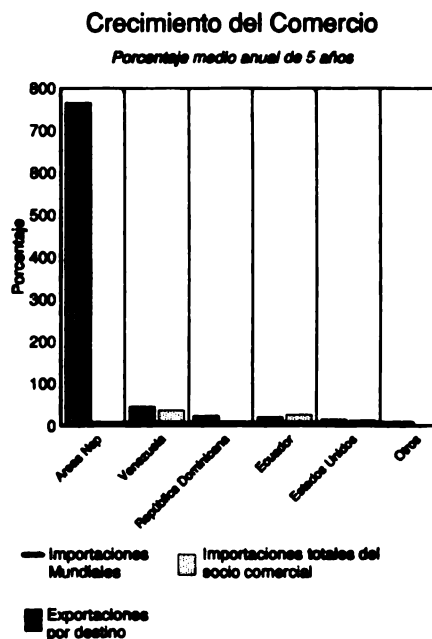

### Colombia: Destino y Dinamismo de las Exportaciones de Crustáceos Congelados

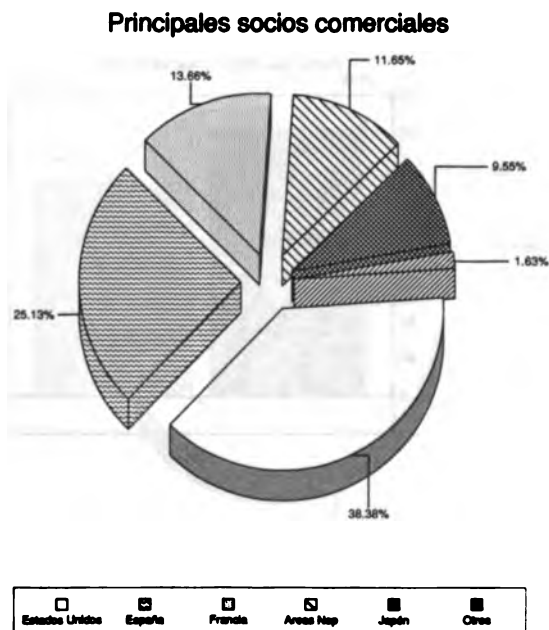

Total de exportaciones: 81.78 millones de US\$ en 1998

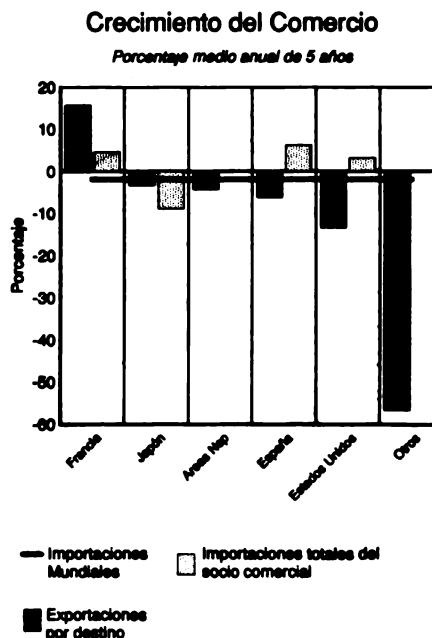

### Colombia: Destino y Dinamismo de las Exportaciones de *Pescado, congelado excluye filetes*

Principales socios comerciales

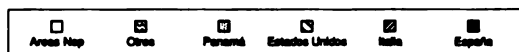
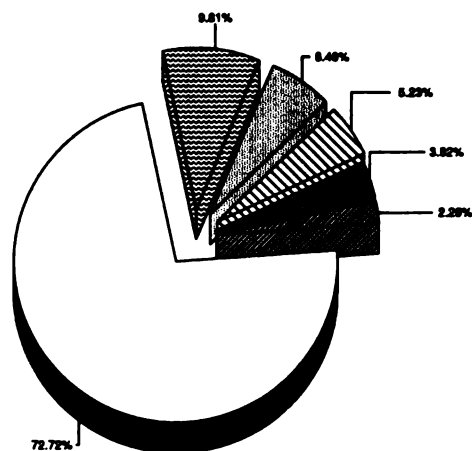

Total de exportaciones: 68.53 millones de US\$ en 1998

Crecimiento del Comercio

Porcentaje medio anual de 5 años

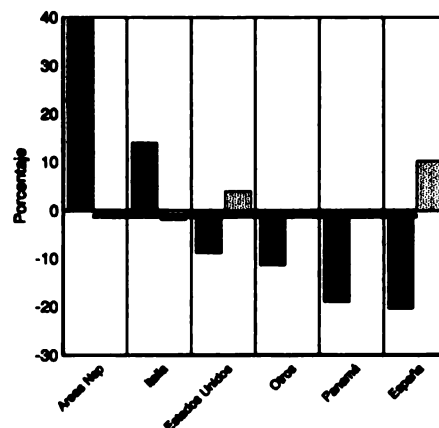

### Colombia: Destino y Dinamismo de las Exportaciones de *Bovinos Vivos*

Principales socios comerciales

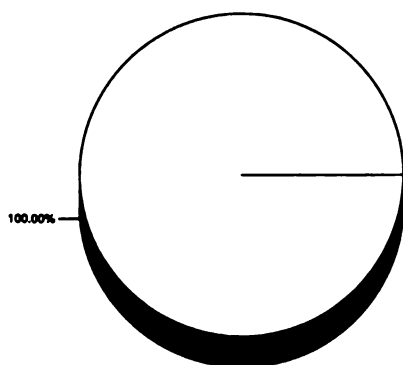

Total de exportaciones: 62.94 millones de US\$ en 1998

Crecimiento del Comercio

Porcentaje medio anual de 5 años

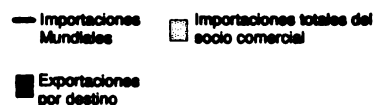
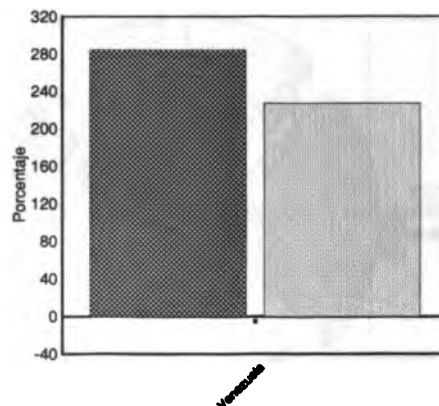

### Costa Rica: Destino y Dinamismo de las Exportaciones de Productos No Agroalimentarios

Principales socios comerciales

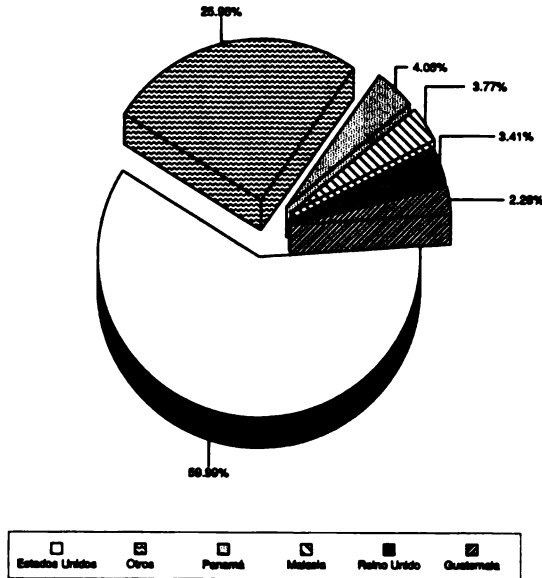

Total de exportaciones: 3,045.85 millones de US\$ en 1998

Crecimiento del Comercio

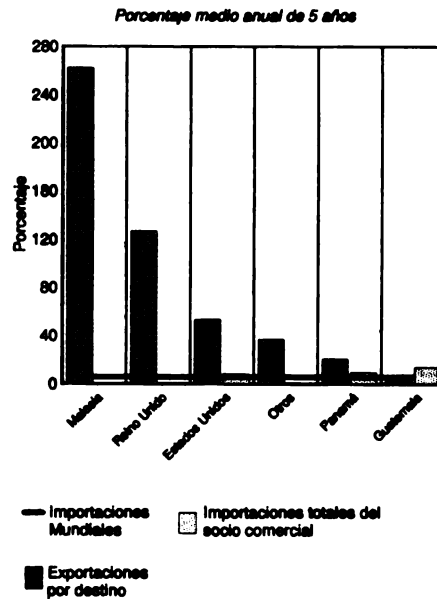

### Costa Rica: Destino y Dinamismo de las Exportaciones de Productos Agroalimentarios

Principales socios comerciales

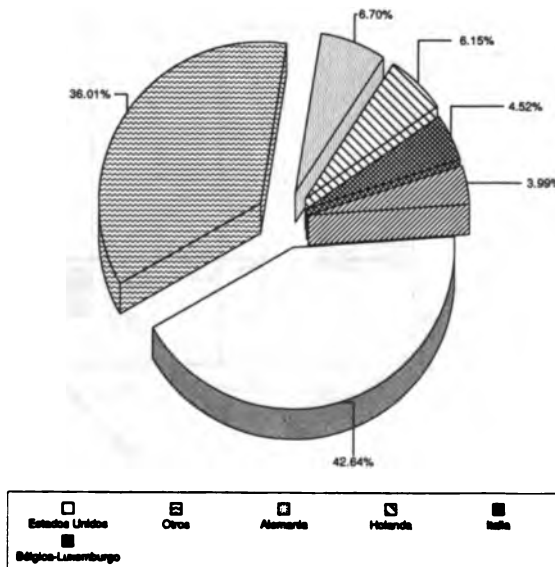

Total de exportaciones: 2,308.58 millones de US\$ en 1998

Crecimiento del Comercio

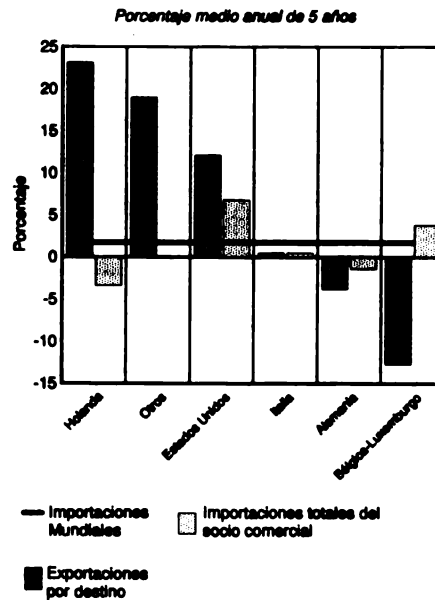



### Costa Rica: Destino y Dinamismo de las Exportaciones de Alimentos

Principales socios comerciales

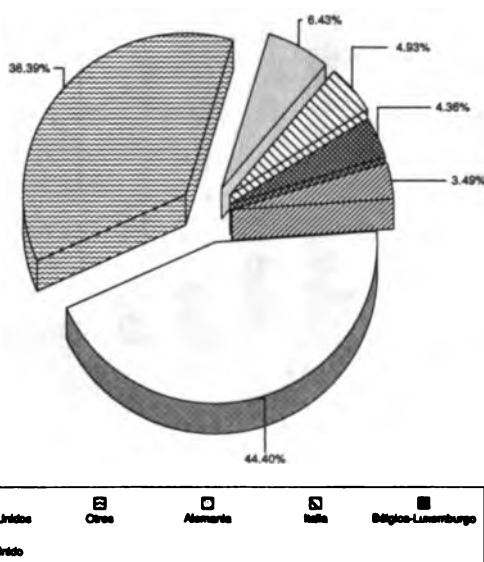

Total de exportaciones: 2,078.31 millones de US\$ en 1998

Crecimiento del Comercio

Porcentaje medio anual de 5 años

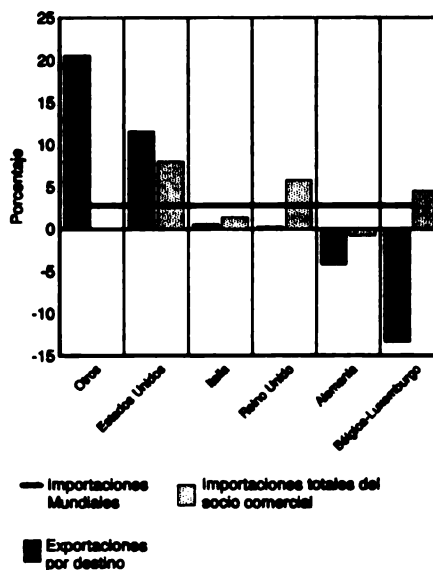

### Costa Rica: Destino y Dinamismo de las Exportaciones de Bananos, frescos o secos

Principales socios comerciales

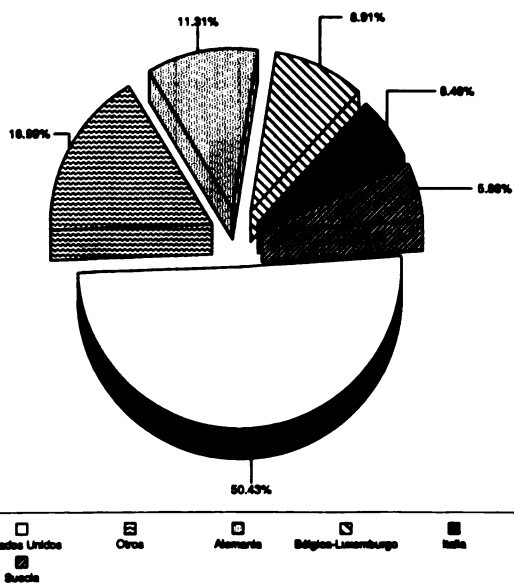

Total de exportaciones: 653.15 millones de US\$ en 1998

Crecimiento del Comercio

Porcentaje medio anual de 5 años

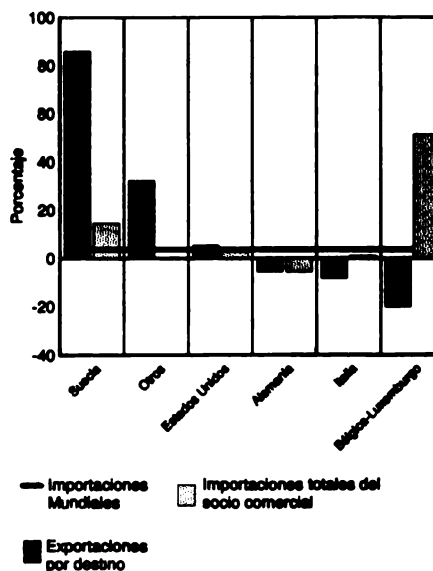

### Costa Rica: Destino y Dinamismo de las Exportaciones de *Café, sin tostar*

Principales socios comerciales

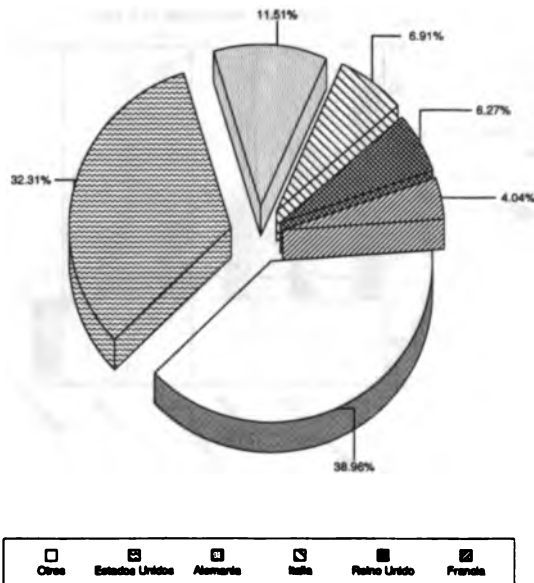

Total de exportaciones: 409.60 millones de US\$ en 1998

Crecimiento del Comercio

Porcentaje medio anual de 5 años

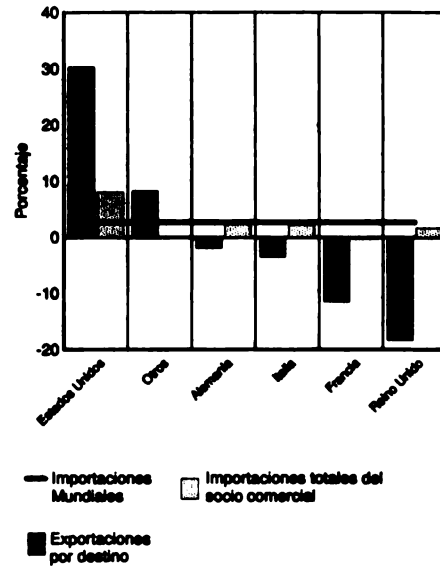

### Costa Rica: Destino y Dinamismo de las Exportaciones de *Materias Primas Agropecuarias*

Principales socios comerciales

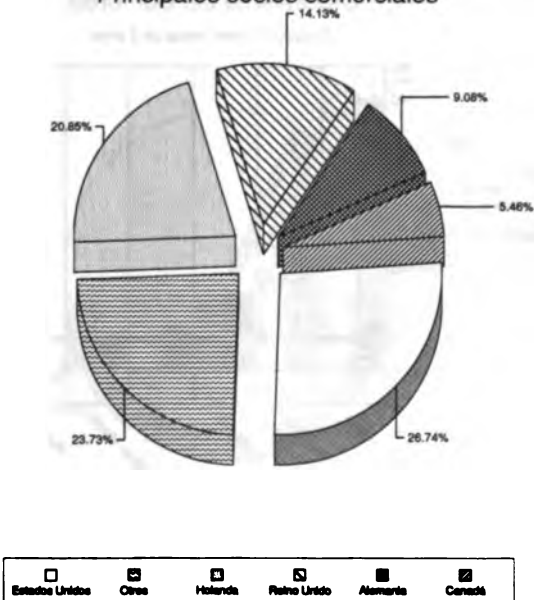

Total de exportaciones: 230.31 millones de US\$ en 1998

Crecimiento del Comercio

Porcentaje medio anual de 5 años

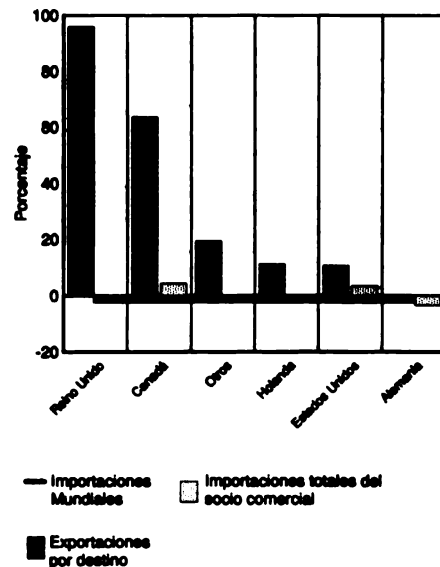

### Costa Rica: Destino y Dinamismo de las Exportaciones de Frutas, frescas o secas, Nep

Principales socios comerciales

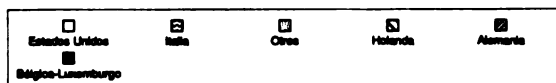
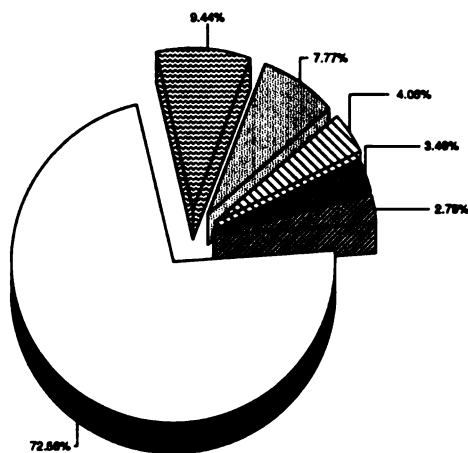

Total de exportaciones: 183.40 millones de US\$ en 1998

Crecimiento del Comercio

Porcentaje medio anual de 5 años

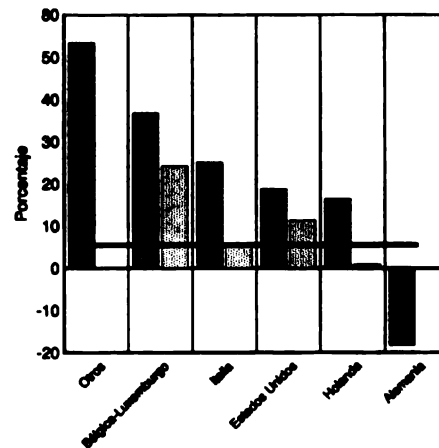

### Costa Rica: Destino y Dinamismo de las Exportaciones de Follaje y Flores de Corta

Principales socios comerciales

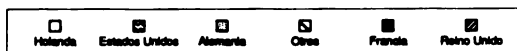
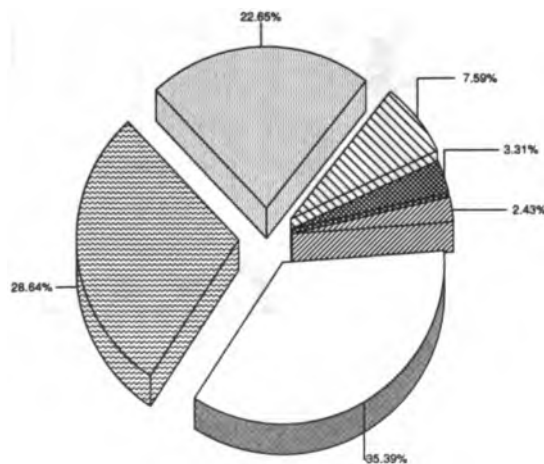

Total de exportaciones: 79.46 millones de US\$ en 1998

Crecimiento del Comercio

Porcentaje medio anual de 5 años

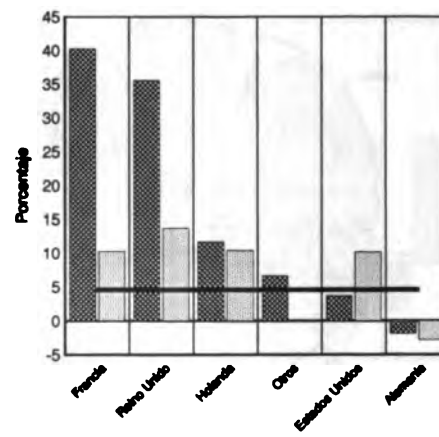

### Costa Rica: Destino y Dinamismo de las Exportaciones de *Materias de Origen Animal*

Principales socios comerciales

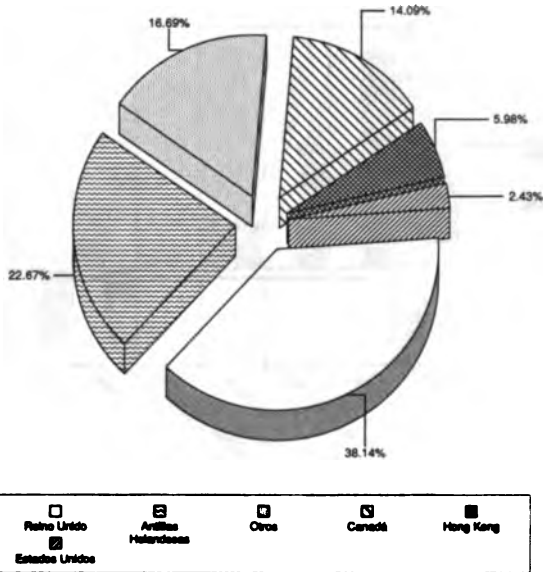

Total de exportaciones: 75.60 millones de US\$ en 1998

Crecimiento del Comercio

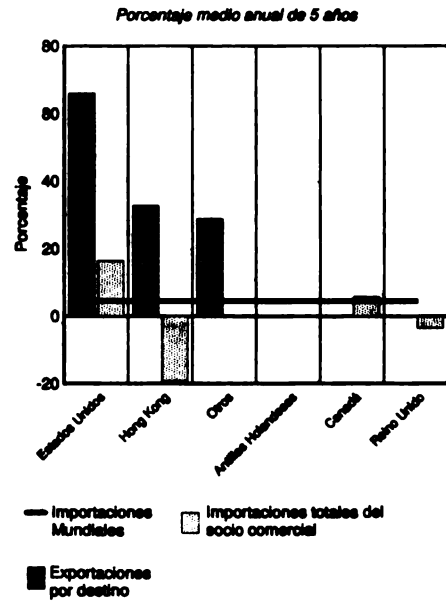

### Costa Rica: Destino y Dinamismo de las Exportaciones de *Productos Hortícolas, Raíces y Tubérculos*

Principales socios comerciales

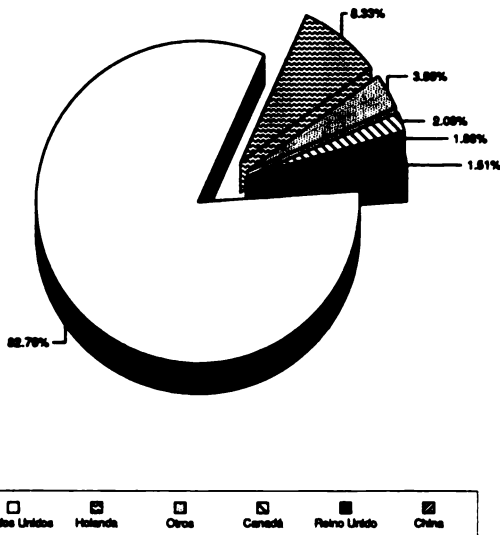

Total de exportaciones: 66.35 millones de US\$ en 1998

Crecimiento del Comercio

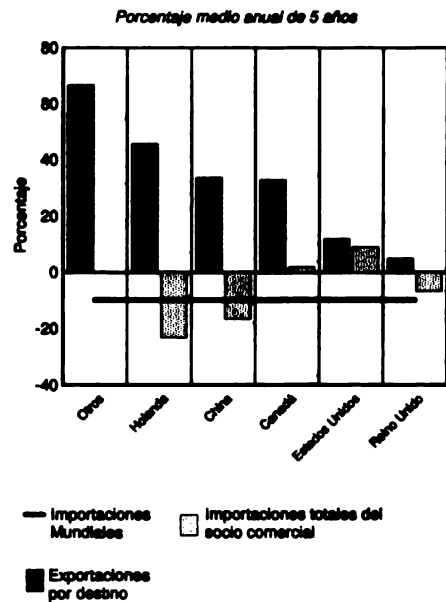

### Costa Rica: Destino y Dinamismo de las Exportaciones de *Crustáceos Congelados*

Principales socios comerciales

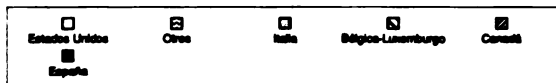
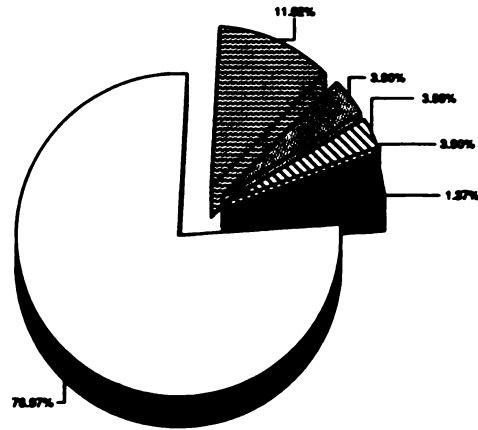

Total de exportaciones: 62.38 millones de US\$ en 1998

Crecimiento del Comercio

Porcentaje medio anual de 5 años

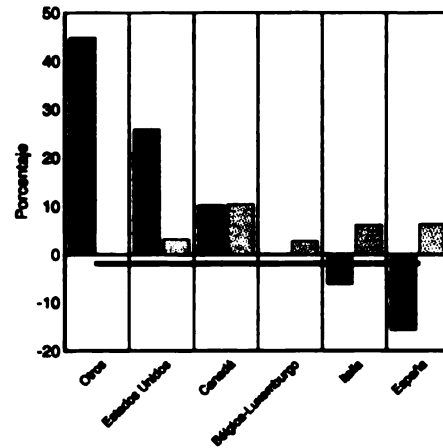

### Costa Rica: Destino y Dinamismo de las Exportaciones de *Pescado, seco o salado*

Principales socios comerciales

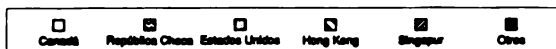
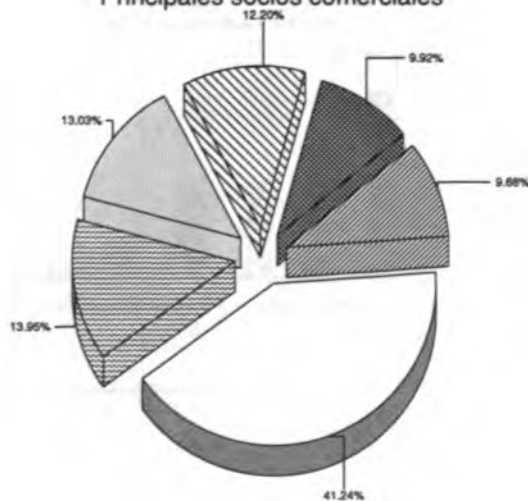

Total de exportaciones: 55.68 millones de US\$ en 1998

Crecimiento del Comercio

Porcentaje medio anual de 5 años

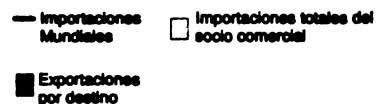
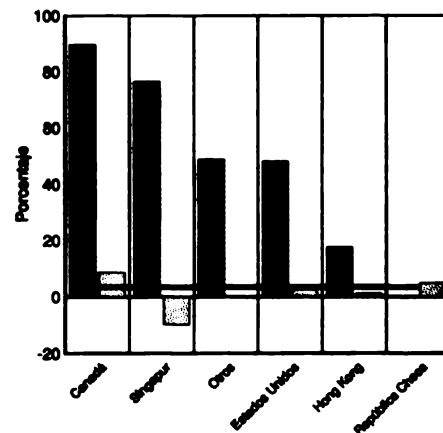

### Costa Rica: Destino y Dinamismo de las Exportaciones de Especias, excluye Pimienta

Principales socios comerciales

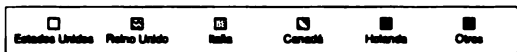
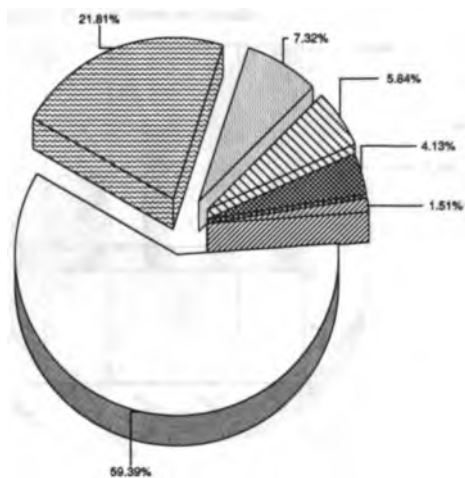

Total de exportaciones: 52.21 millones de US\$ en 1998

Crecimiento del Comercio

Porcentaje medio anual de 5 años

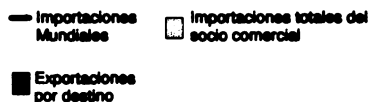
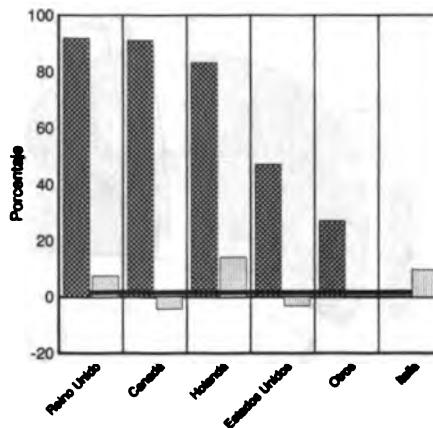

### Costa Rica: Destino y Dinamismo de las Exportaciones de Bulbos y Plantas

Principales socios comerciales

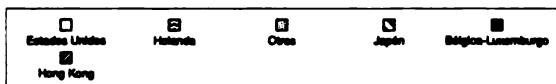
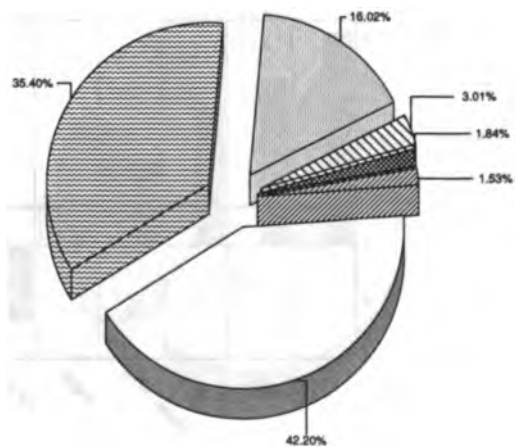

Total de exportaciones: 50.40 millones de US\$ en 1998

Crecimiento del Comercio

Porcentaje medio anual de 5 años

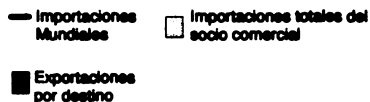
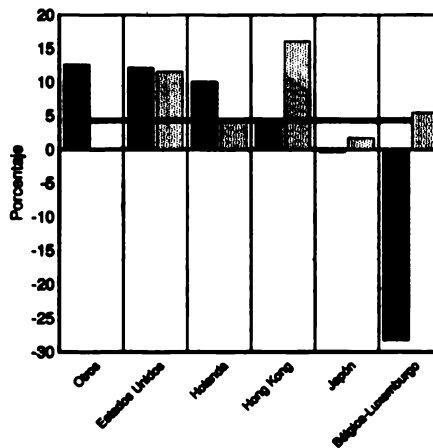

### Ecuador: Destino y Dinamismo de las Exportaciones de Productos Agroalimentarios

Principales socios comerciales

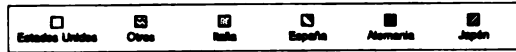
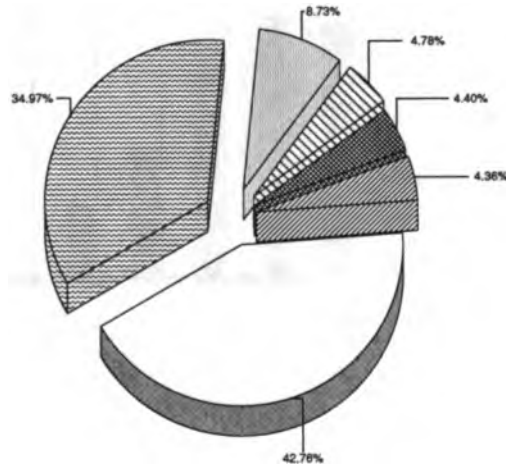

Total de exportaciones: 2,801.00 millones de US\$ en 1998

Crecimiento del Comercio

Porcentaje medio anual de 5 años

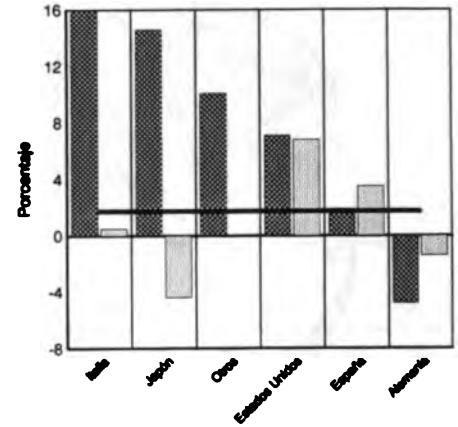

### Ecuador: Destino y Dinamismo de las Exportaciones de Alimentos

Principales socios comerciales

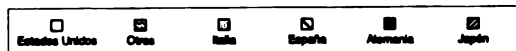
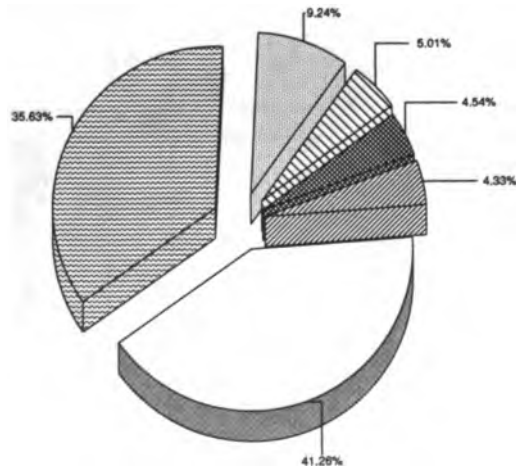

Total de exportaciones: 2,607.40 millones de US\$ en 1998

Crecimiento del Comercio

Porcentaje medio anual de 5 años

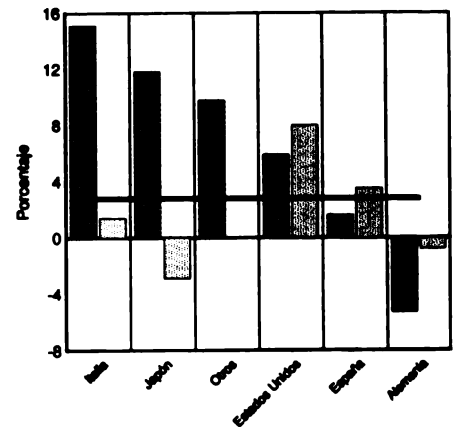

### Ecuador: Destino y Dinamismo de las Exportaciones de Productos No Agroalimentarios

Principales socios comerciales

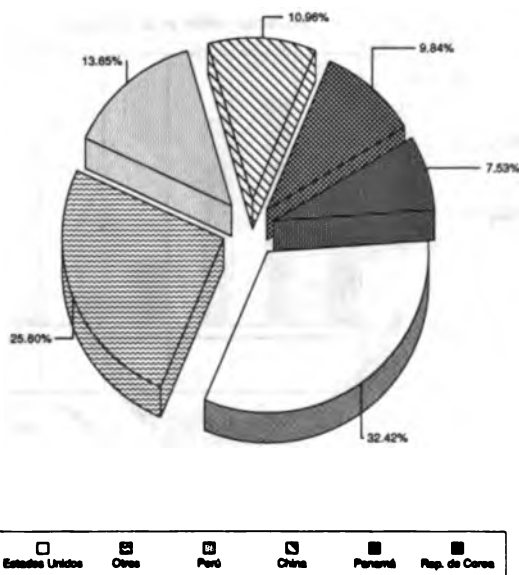

Total de exportaciones: 1,262.22 millones de US\$ en 1998

Crecimiento del Comercio

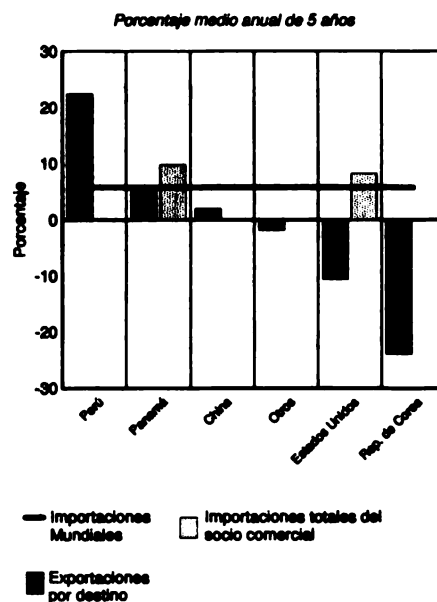

### Ecuador: Destino y Dinamismo de las Exportaciones de Bananos, frescos o secos

Principales socios comerciales

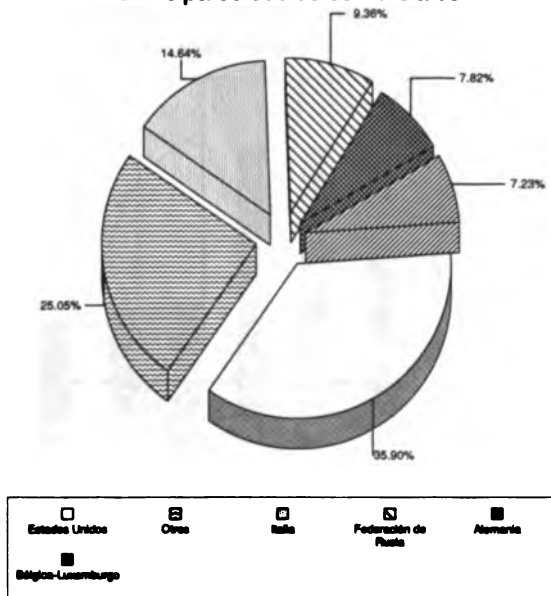

Total de exportaciones: 1,070.13 millones de US\$ en 1998

Crecimiento del Comercio

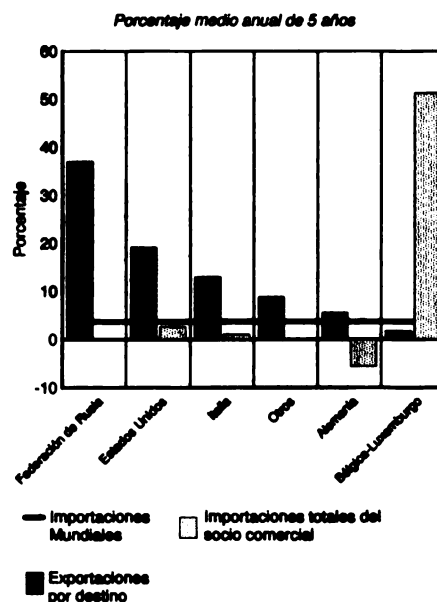



### Ecuador: Destino y Dinamismo de las Exportaciones de *Crustáceos Congelados*

Principales socios comerciales

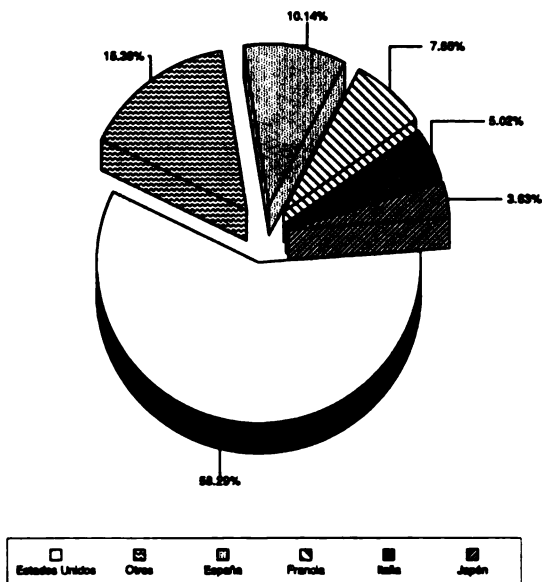

Total de exportaciones: 853.11 millones de US\$ en 1998

Crecimiento del Comercio

Porcentaje medio anual de 5 años

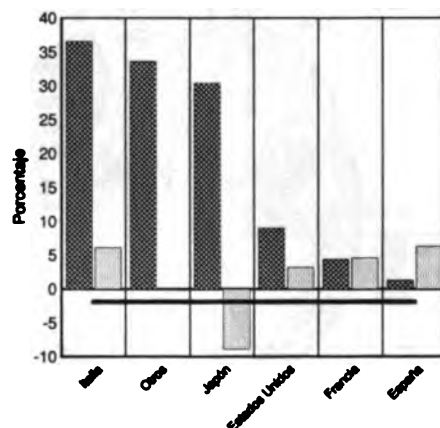

— Importaciones Mundiales    ■ Importaciones totales del socio comercial  
 ■ Exportaciones por destino

### Ecuador: Destino y Dinamismo de las Exportaciones de *Pescado, preparado o preservado, Nep*

Principales socios comerciales

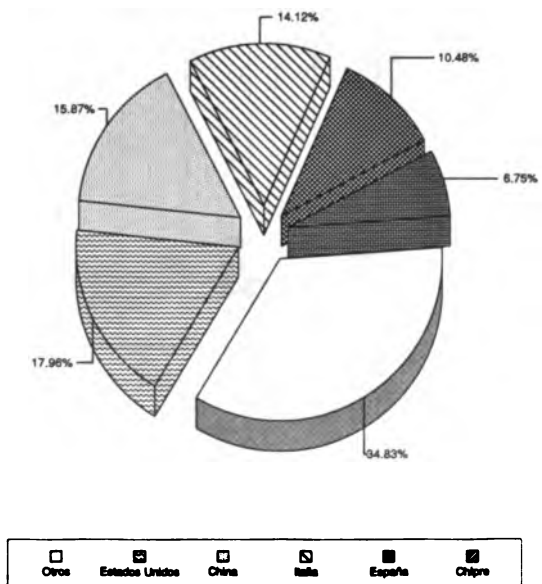

Total de exportaciones: 243.63 millones de US\$ en 1998

Crecimiento del Comercio

Porcentaje medio anual de 5 años

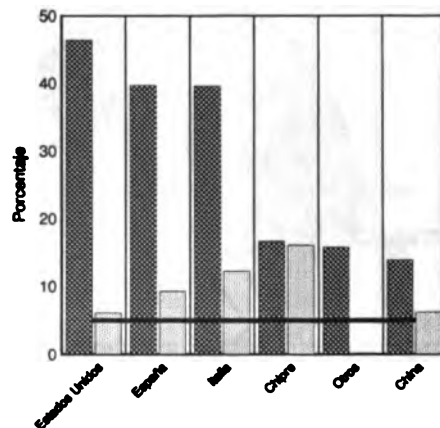

— Importaciones Mundiales    ■ Importaciones totales del socio comercial  
 ■ Exportaciones por destino

**Ecuador: Destino y Dinamismo de las Exportaciones de Materias Primas Agropecuarias**

Principales socios comerciales

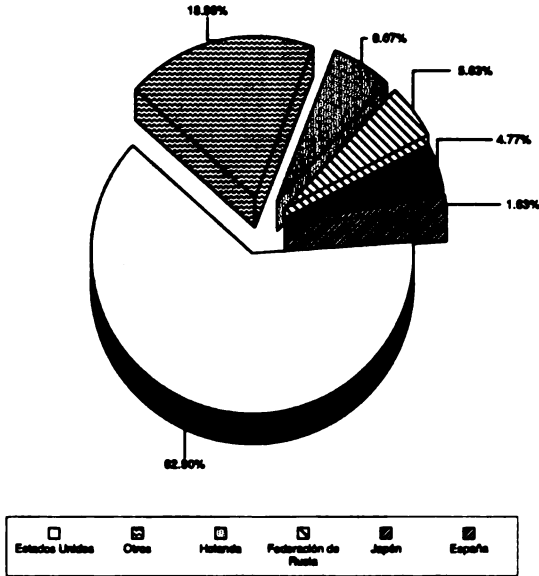

Total de exportaciones: 193.61 millones de US\$ en 1998

Crecimiento del Comercio

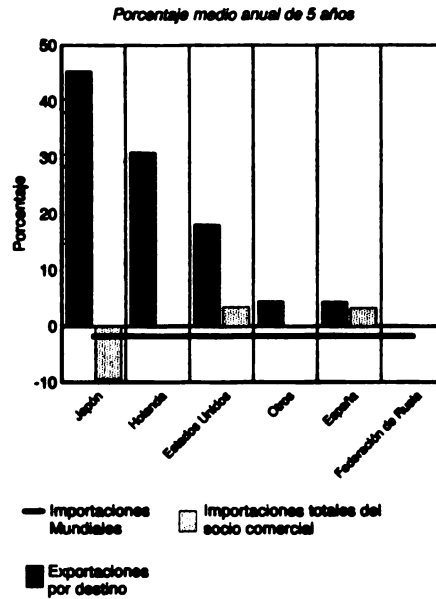

**Ecuador: Destino y Dinamismo de las Exportaciones de Follaje y Flores de Corta**

Principales socios comerciales

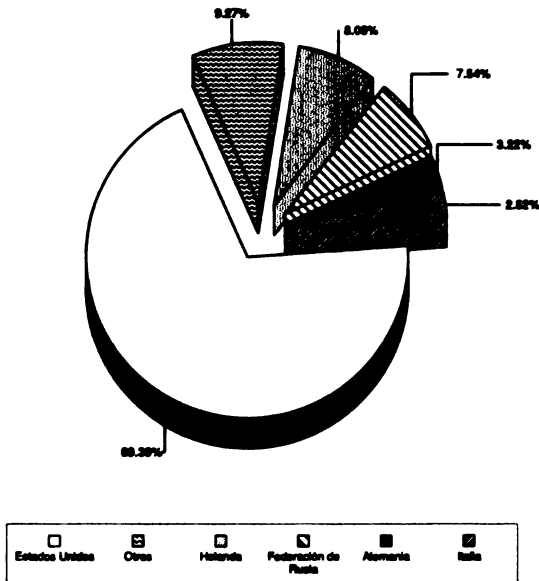

Total de exportaciones: 144.57 millones de US\$ en 1998

Crecimiento del Comercio

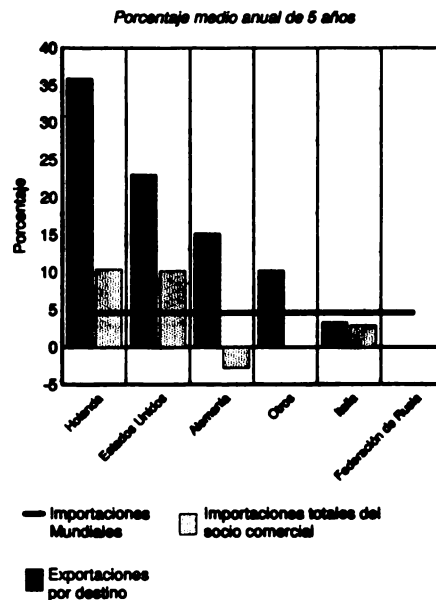

### Ecuador: Destino y Dinamismo de las Exportaciones de *Café, sin tostar*

Principales socios comerciales

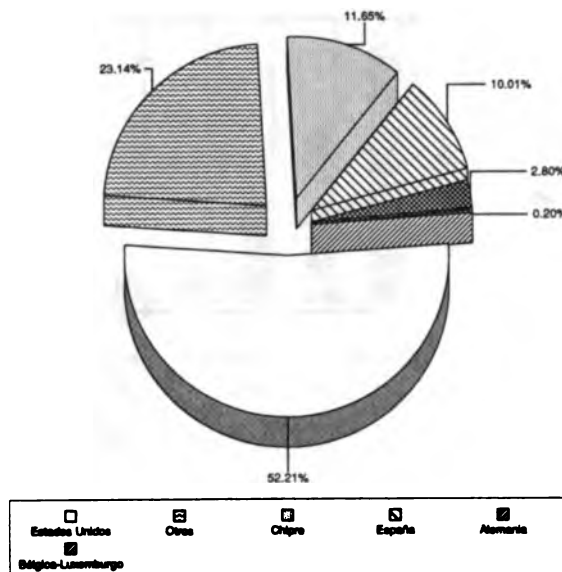

Total de exportaciones: 71.20 millones de US\$ en 1998

Crecimiento del Comercio

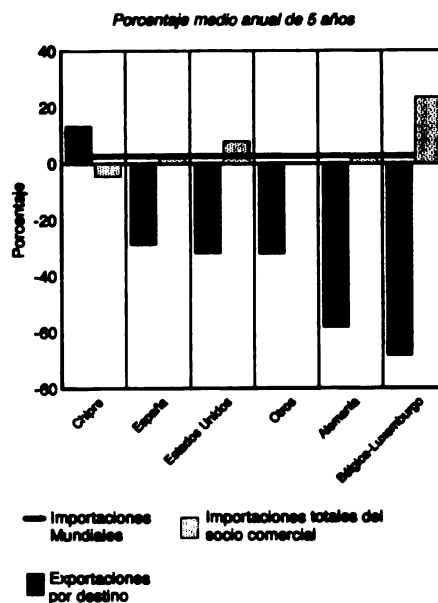

### Ecuador: Destino y Dinamismo de las Exportaciones de *Pescado Entero, fresco o refrigerado*

Principales socios comerciales

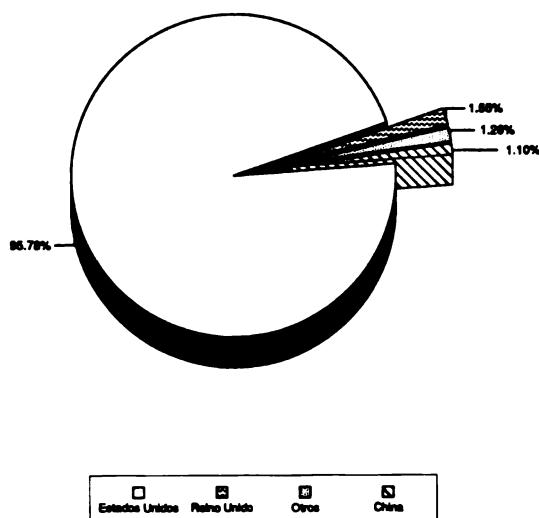

Total de exportaciones: 51.95 millones de US\$ en 1998

Crecimiento del Comercio

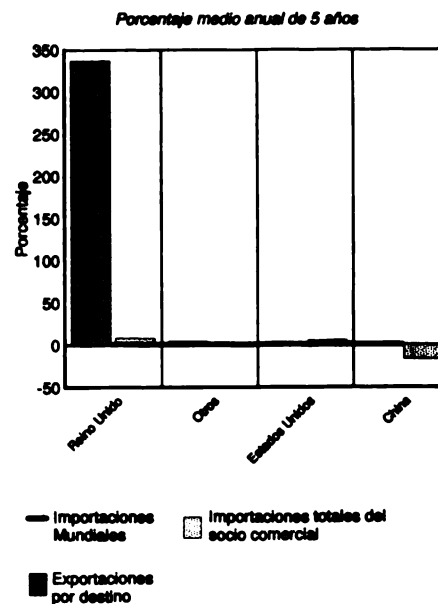

**Ecuador: Destino y Dinamismo de las Exportaciones de Extractos, etc. de Café**

Principales socios comerciales

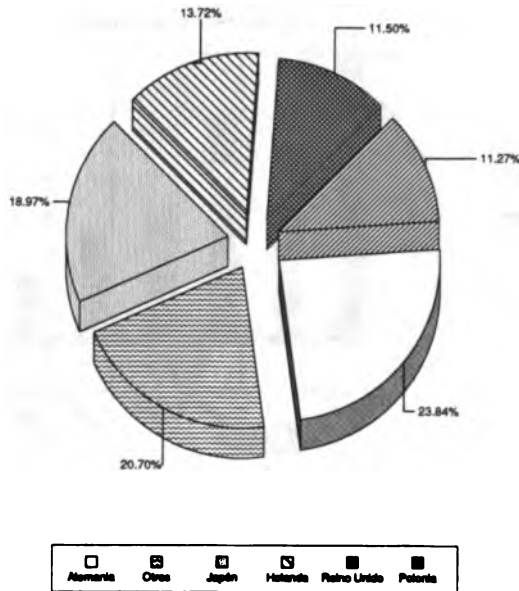

Total de exportaciones: 33.12 millones de US\$ en 1998

Crecimiento del Comercio

Porcentaje medio anual de 5 años

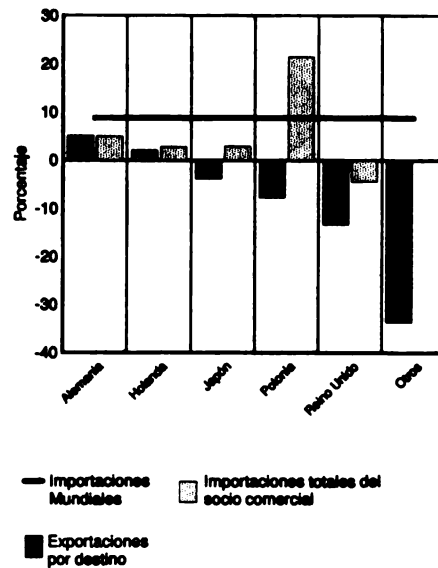

**Ecuador: Destino y Dinamismo de las Exportaciones de Jugos No Cítricos**

Principales socios comerciales

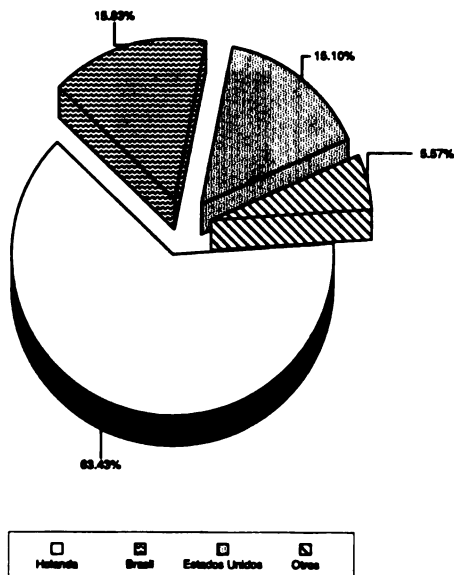

Total de exportaciones: 31.10 millones de US\$ en 1998

Crecimiento del Comercio

Porcentaje medio anual de 5 años

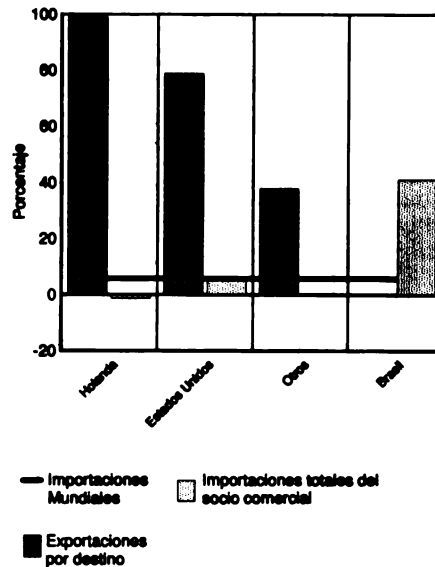

**Ecuador: Destino y Dinamismo de las Exportaciones de Frutas y Nueces, preparadas o preservadas, Nep**

Principales socios comerciales

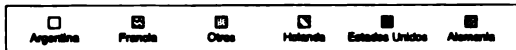
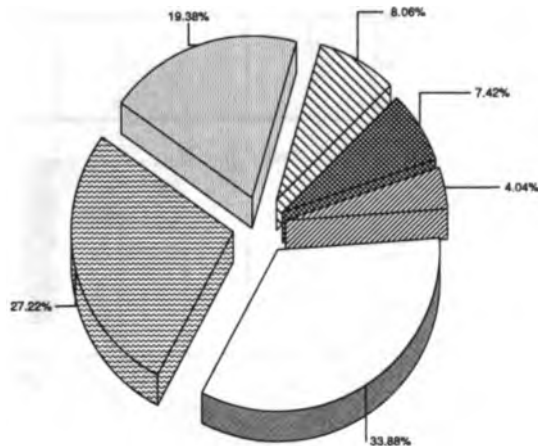

Total de exportaciones: 24.29 millones de US\$ en 1998

Crecimiento del Comercio

Porcentaje medio anual de 5 años

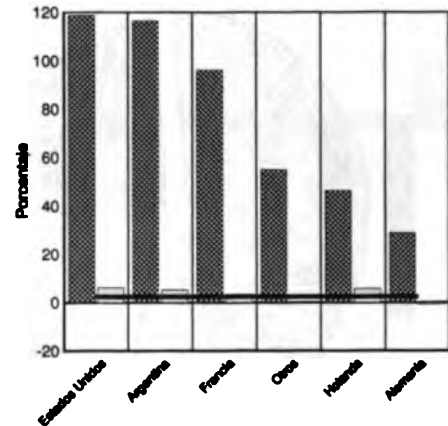

**Ecuador: Destino y Dinamismo de las Exportaciones de Arroz**

Principales socios comerciales

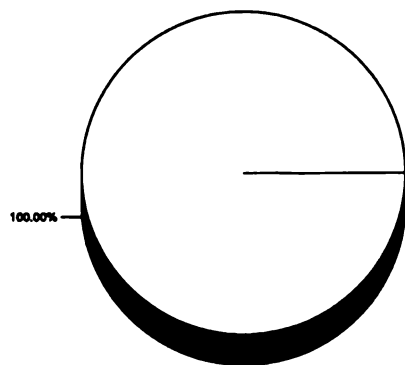

Total de exportaciones: 21.88 millones de US\$ en 1998

Crecimiento del Comercio

Porcentaje medio anual de 5 años

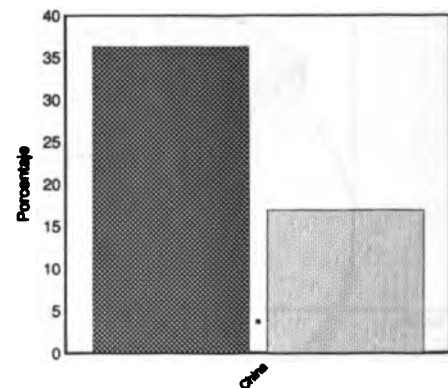

### El Salvador: Destino y Dinamismo de las Exportaciones de Productos No Agroalimentarios

Principales socios comerciales

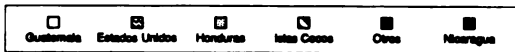
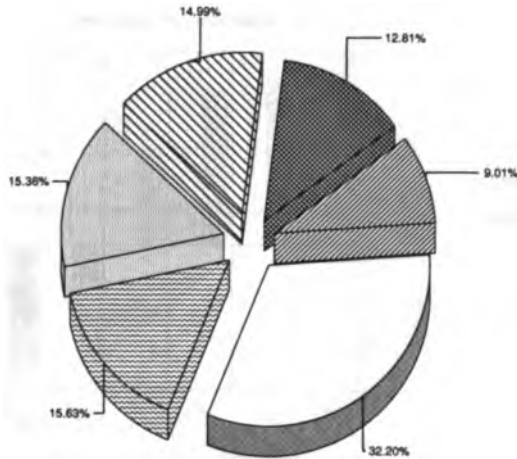

Total de exportaciones: 659.95 millones de US\$ en 1998

Crecimiento del Comercio

Porcentaje medio anual de 5 años

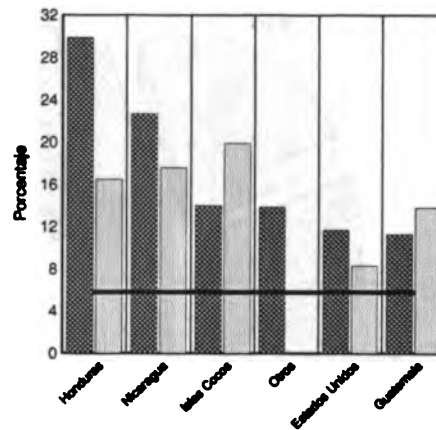

### El Salvador: Destino y Dinamismo de las Exportaciones de Productos Agroalimentarios

Principales socios comerciales

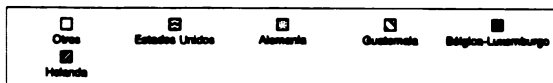
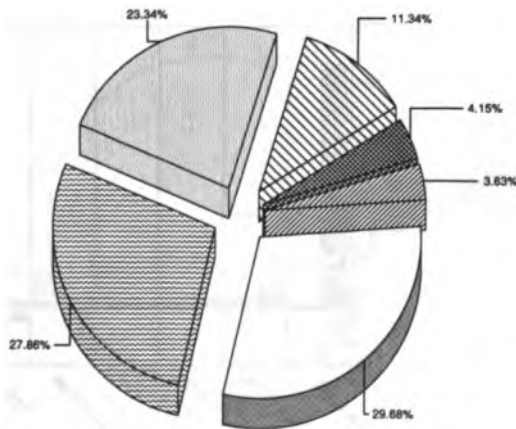

Total de exportaciones: 594.25 millones de US\$ en 1998

Crecimiento del Comercio

Porcentaje medio anual de 5 años

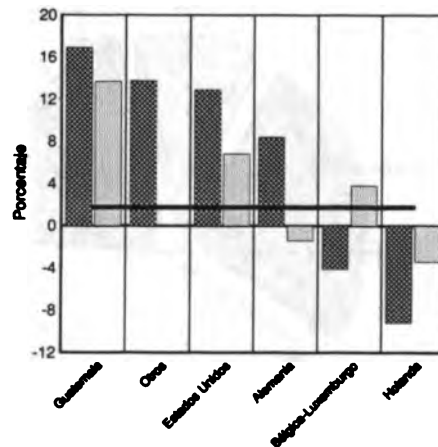

### El Salvador: Destino y Dinamismo de las Exportaciones de Alimentos

Principales socios comerciales

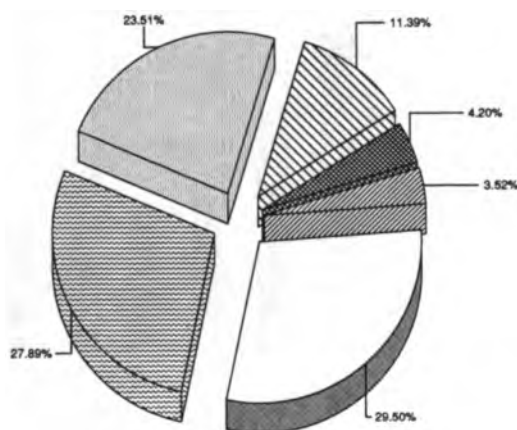

Total de exportaciones: 586.07 millones de US\$ en 1998

Crecimiento del Comercio

Porcentaje medio anual de 5 años

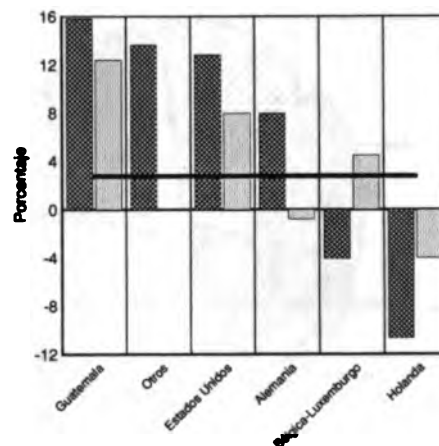

### El Salvador: Destino y Dinamismo de las Exportaciones de Café, sin tostar

Principales socios comerciales

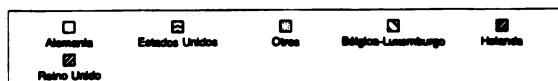
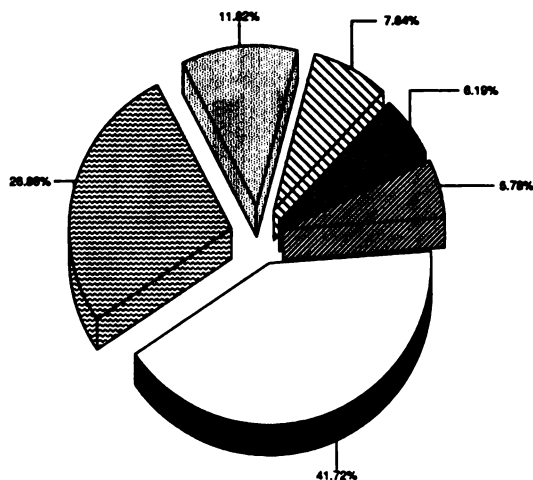

Total de exportaciones: 321.74 millones de US\$ en 1998

Crecimiento del Comercio

Porcentaje medio anual de 5 años

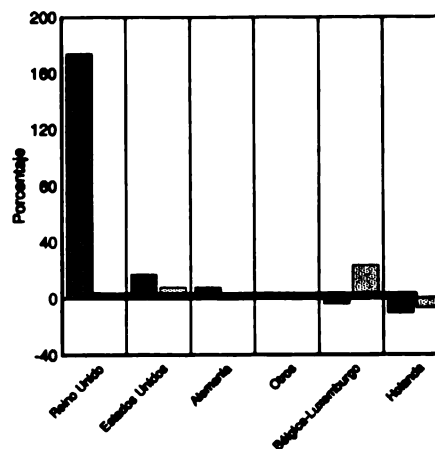

### El Salvador: Destino y Dinamismo de las Exportaciones de Azúcar, de Caña o Remolacha, en bruto

Principales socios comerciales

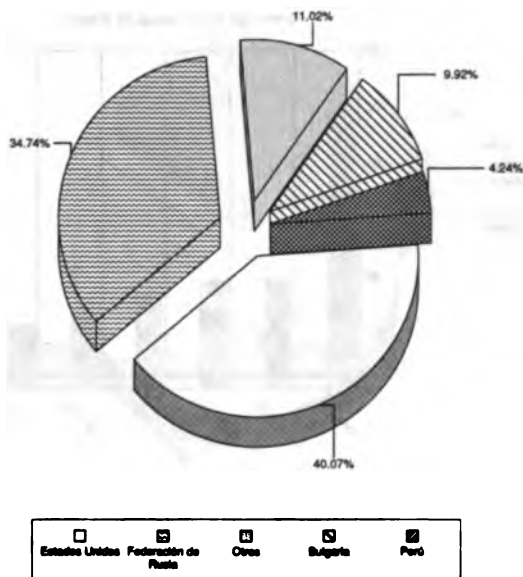

Total de exportaciones: 63.69 millones de US\$ en 1998

Crecimiento del Comercio

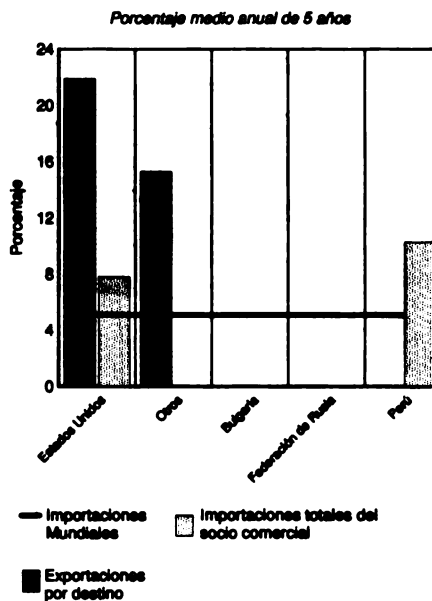

### El Salvador: Destino y Dinamismo de las Exportaciones de Crustáceos Congelados

Principales socios comerciales

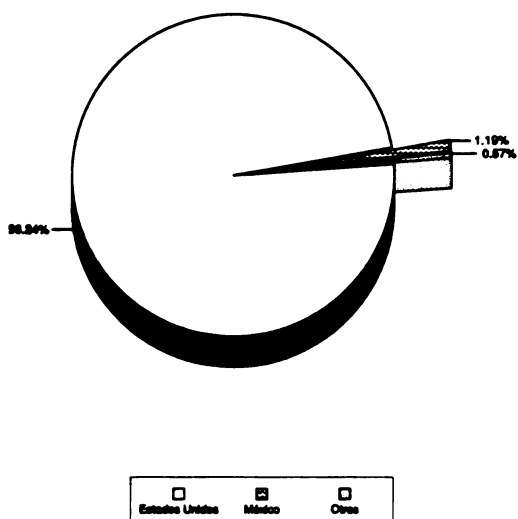

Total de exportaciones: 31.73 millones de US\$ en 1998

Crecimiento del Comercio

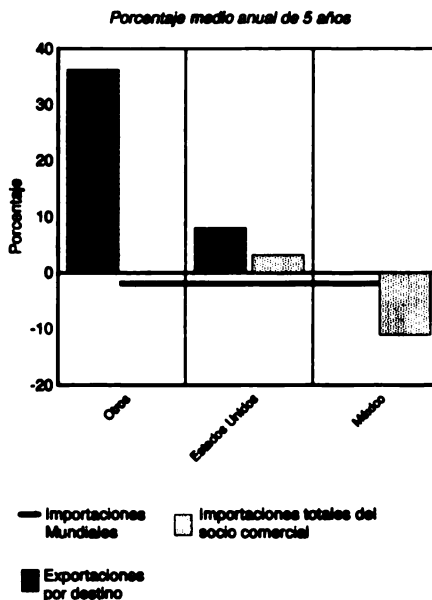



### El Salvador: Destino y Dinamismo de las Exportaciones de Preparaciones Alimenticias, Nep

Principales socios comerciales

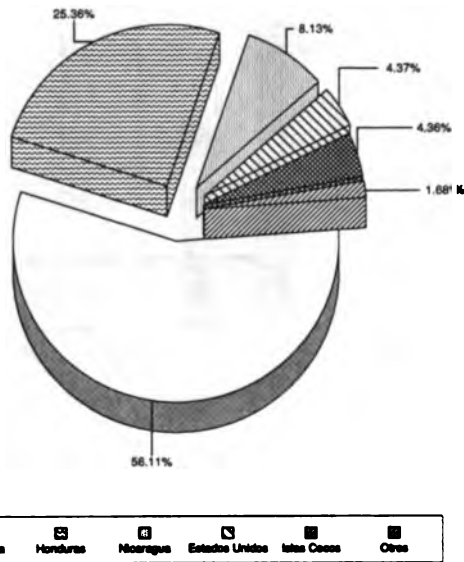

Total de exportaciones: 30.66 millones de US\$ en 1998

Crecimiento del Comercio

Porcentaje medio anual de 5 años

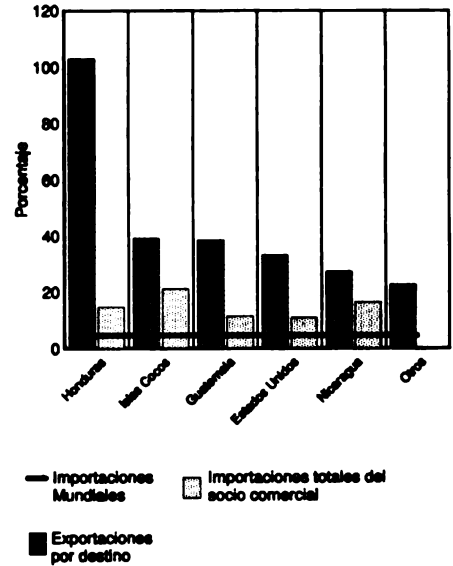

### El Salvador: Destino y Dinamismo de las Exportaciones de Bebidas No Alcohólicas, Nep

Principales socios comerciales

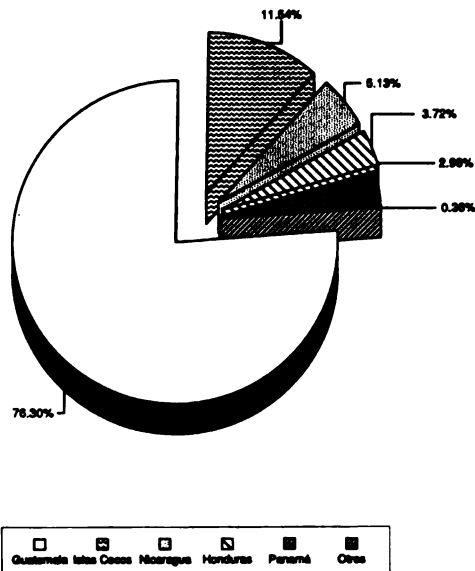

Total de exportaciones: 15.16 millones de US\$ en 1998

Crecimiento del Comercio

Porcentaje medio anual de 5 años

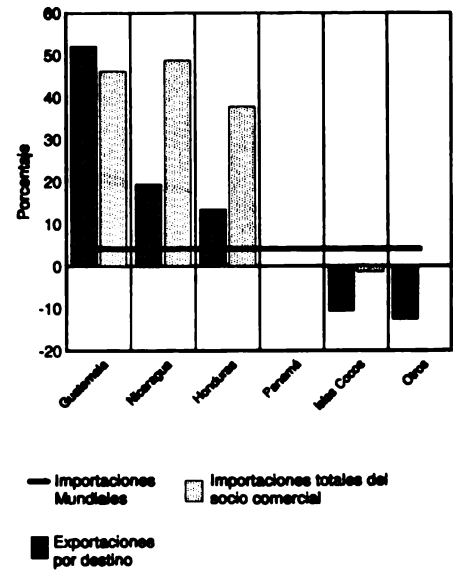

### El Salvador: Destino y Dinamismo de las Exportaciones de Cereales, preparados Nep

Principales socios comerciales

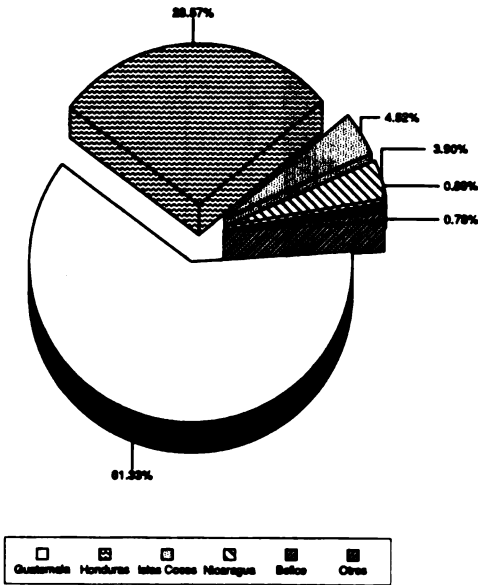

Total de exportaciones: 13.78 millones de US\$ en 1998

Crecimiento del Comercio

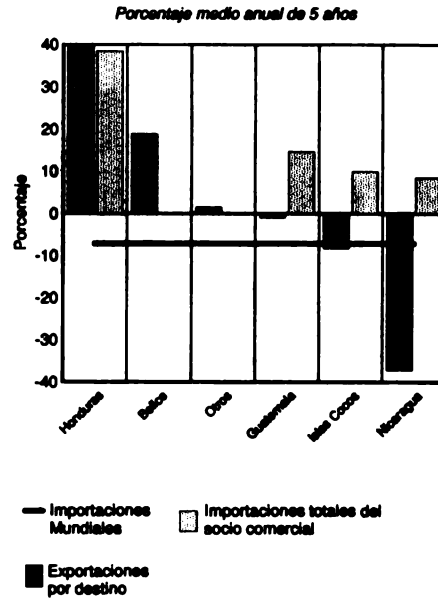

### El Salvador: Destino y Dinamismo de las Exportaciones de Panes y Productos Horneados

Principales socios comerciales

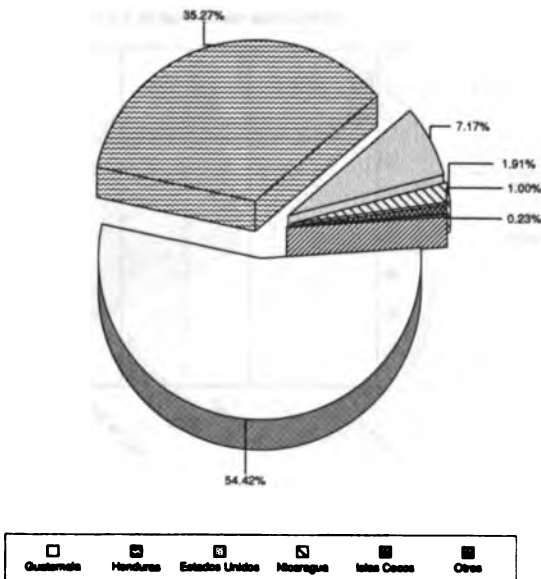

Total de exportaciones: 9.48 millones de US\$ en 1998

Crecimiento del Comercio

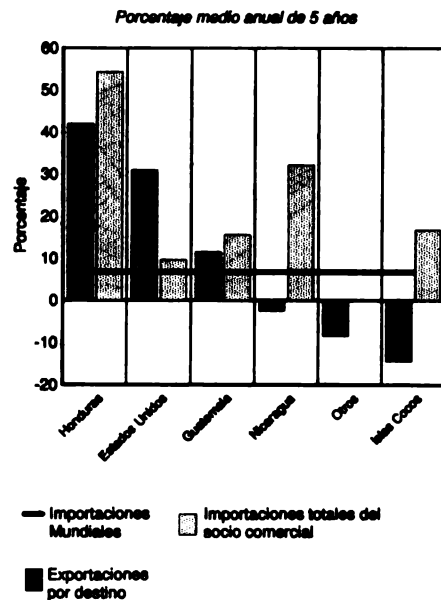

### El Salvador: Destino y Dinamismo de las Exportaciones de Materias Primas Agropecuarias

Principales socios comerciales

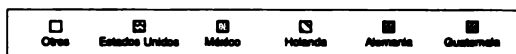
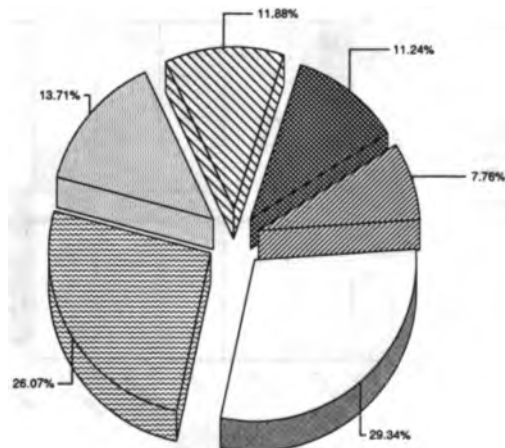

Total de exportaciones: 8.17 millones de US\$ en 1998

Crecimiento del Comercio

Porcentaje medio anual de 5 años

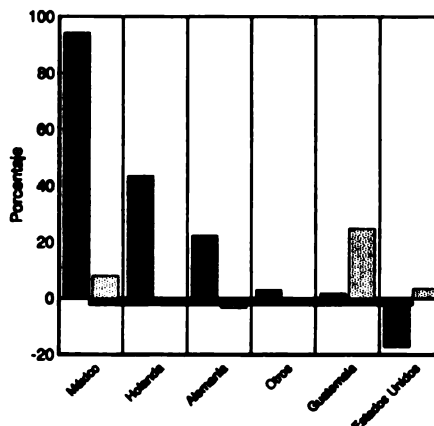

### El Salvador: Destino y Dinamismo de las Exportaciones de Melasas

Principales socios comerciales

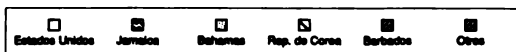
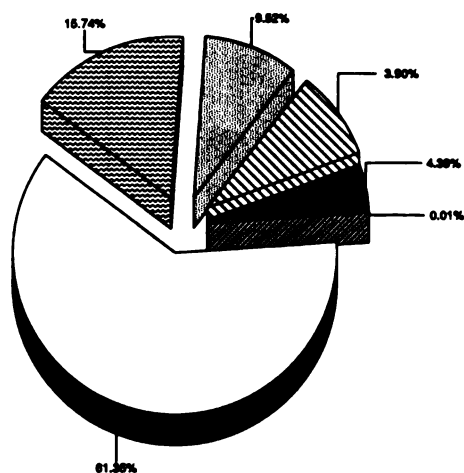

Total de exportaciones: 8.06 millones de US\$ en 1998

Crecimiento del Comercio

Porcentaje medio anual de 5 años

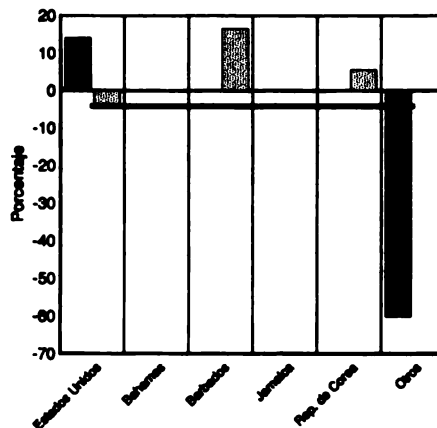

### El Salvador: Destino y Dinamismo de las Exportaciones de Huevos de Ave, con cascarrón

Principales socios comerciales

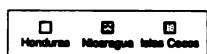
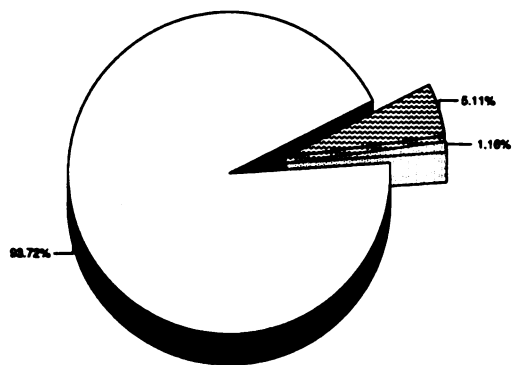

Total de exportaciones: 7.65 millones de US\$ en 1998

Crecimiento del Comercio

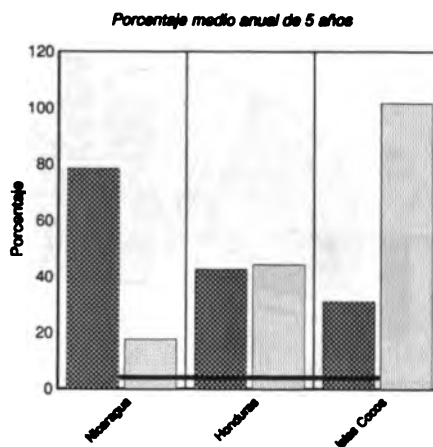

### El Salvador: Destino y Dinamismo de las Exportaciones de Azúcar para Confitería

Principales socios comerciales

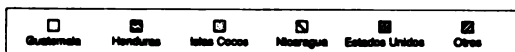
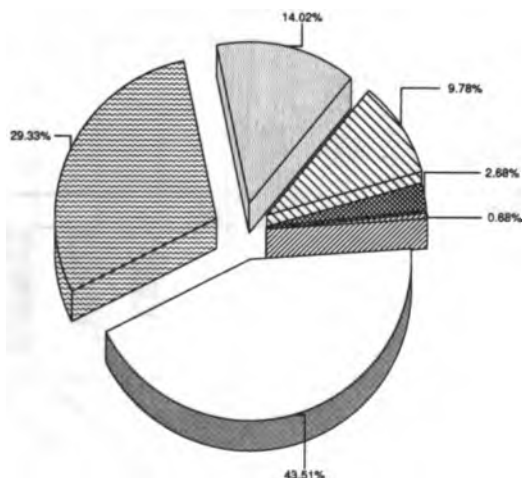

Total de exportaciones: 7.61 millones de US\$ en 1998

Crecimiento del Comercio

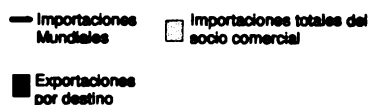
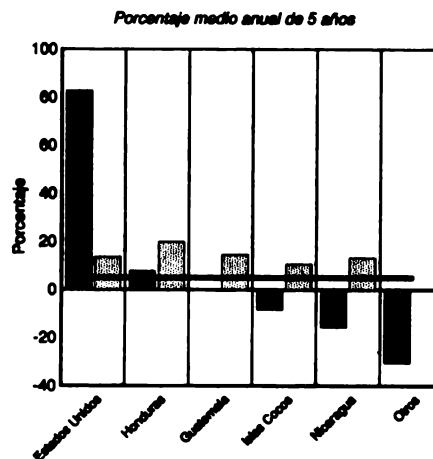

### Estados Unidos: Destino y Dinamismo de las Exportaciones de Productos No Agroalimentarios

Principales socios comerciales

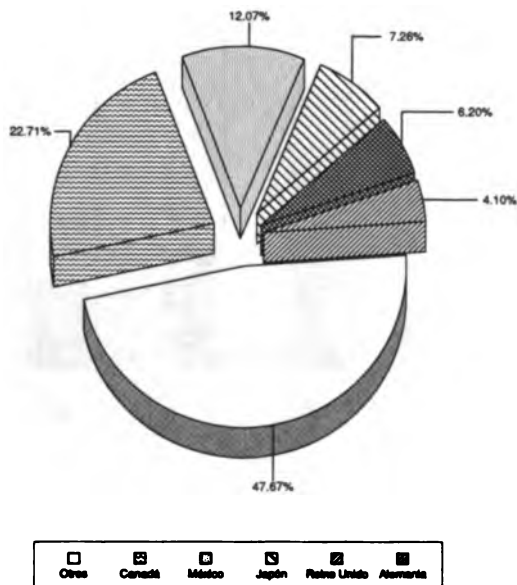

Total de exportaciones: 567,625.85 millones de US\$ en 1998

Crecimiento del Comercio

Porcentaje medio anual de 5 años

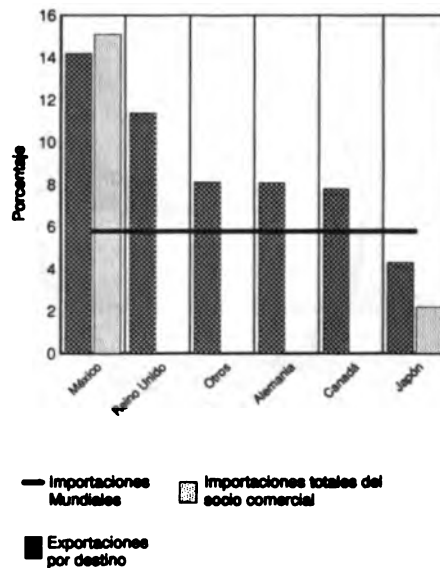

### Estados Unidos: Destino y Dinamismo de las Exportaciones de Productos Agroalimentarios

Principales socios comerciales

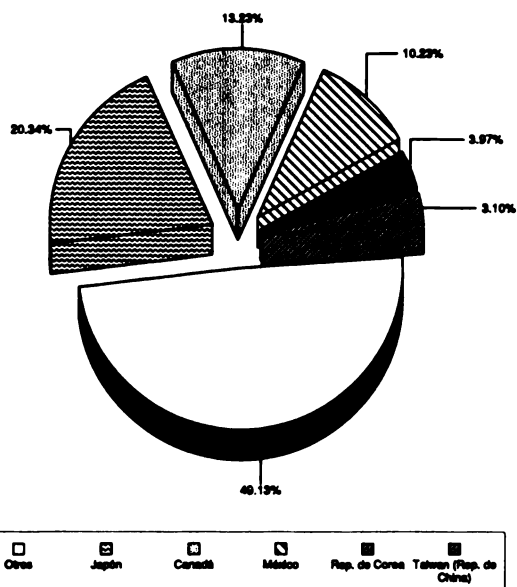

Total de exportaciones: 67,048.22 millones de US\$ en 1998

Crecimiento del Comercio

Porcentaje medio anual de 5 años

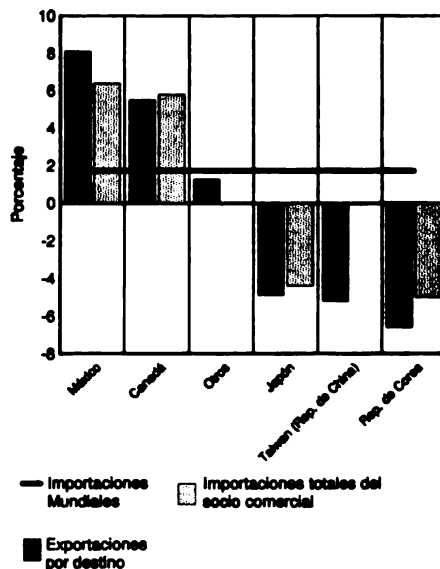

## Estados Unidos: Destino y Dinamismo de las Exportaciones de Alimentos

Principales socios comerciales

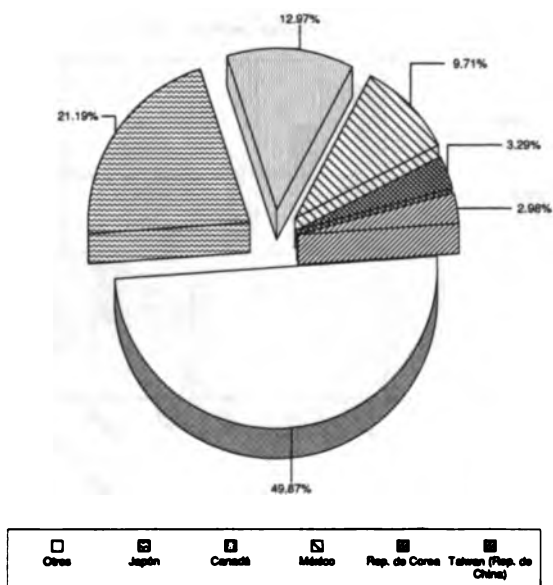

Total de exportaciones: 52,881.42 millones de US\$ en 1998

Crecimiento del Comercio

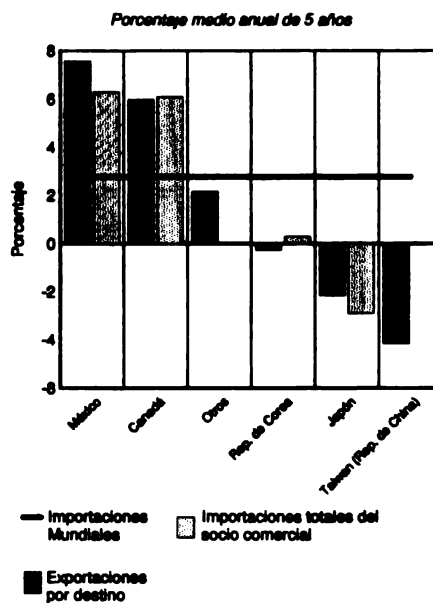

## Estados Unidos: Destino y Dinamismo de las Exportaciones de Materias Primas Agropecuarias

Principales socios comerciales

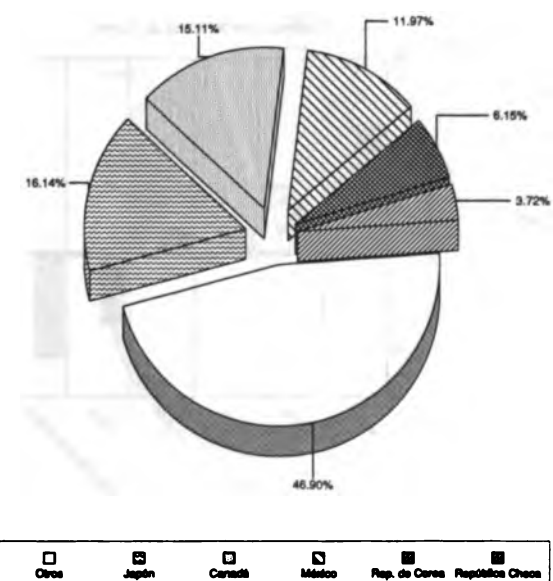

Total de exportaciones: 15,270.02 millones de US\$ en 1998

Crecimiento del Comercio

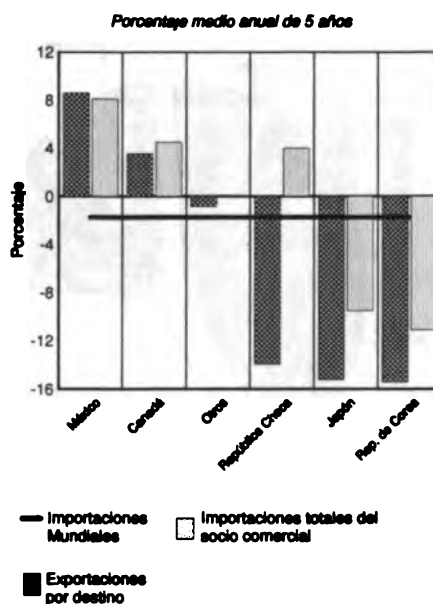

## Estados Unidos: Destino y Dinamismo de las Exportaciones de Soya en Grano

Principales socios comerciales

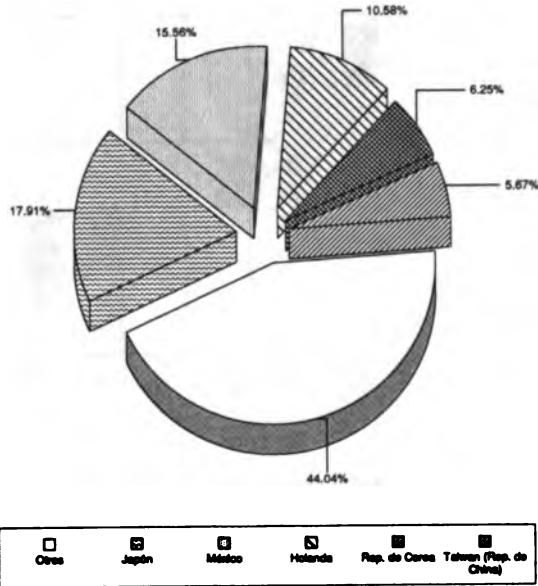

Total de exportaciones: 4,877.63 millones de US\$ en 1998

Crecimiento del Comercio

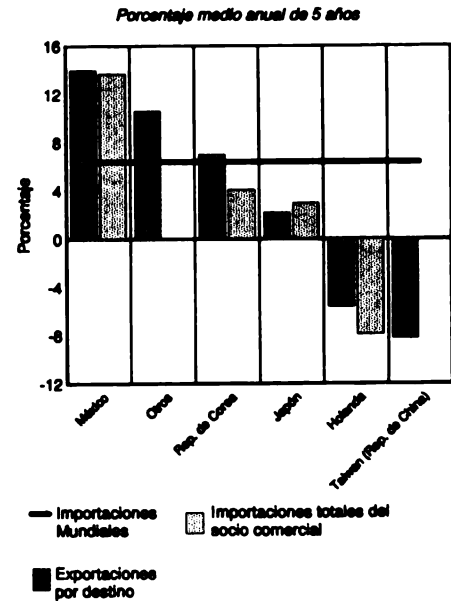

## Estados Unidos: Destino y Dinamismo de las Exportaciones de Otro Maíz

Principales socios comerciales

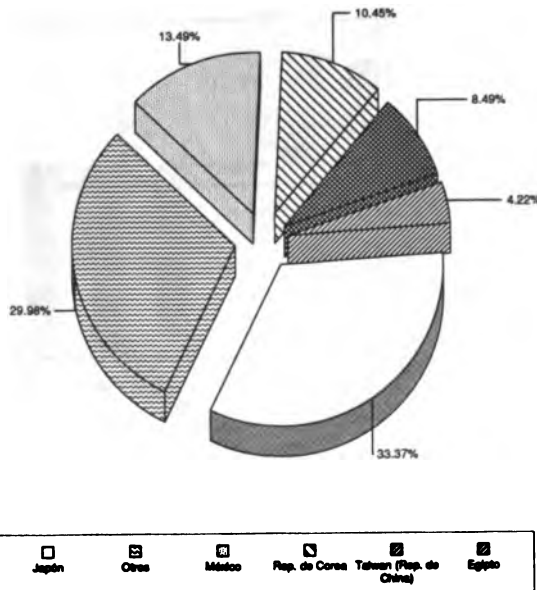

Total de exportaciones: 4,447.90 millones de US\$ en 1998

Crecimiento del Comercio

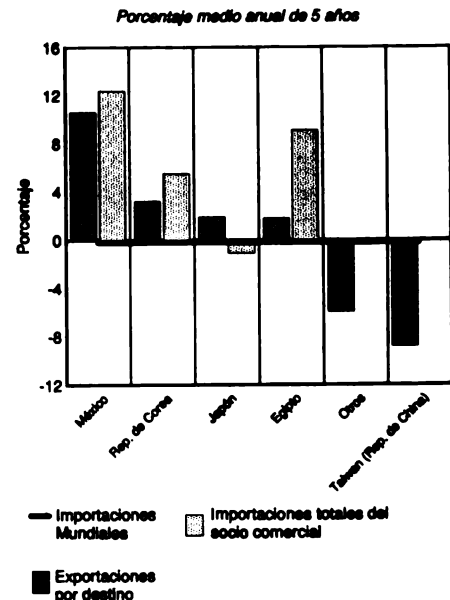

## Estados Unidos: Destino y Dinamismo de las Exportaciones de Cigarrillos

Principales socios comerciales

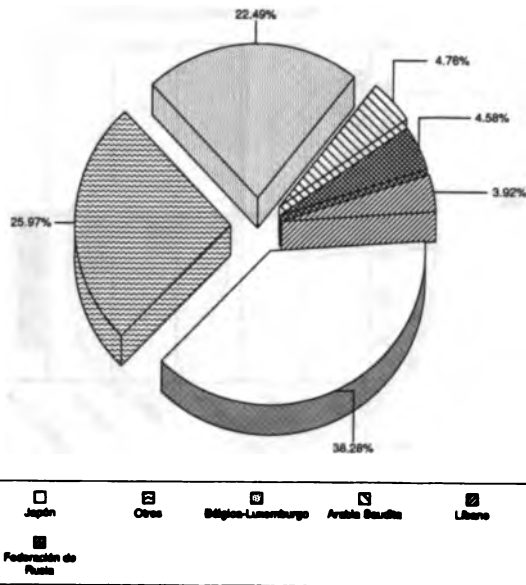

Total de exportaciones: 4,165.93 millones de US\$ en 1998

Crecimiento del Comercio

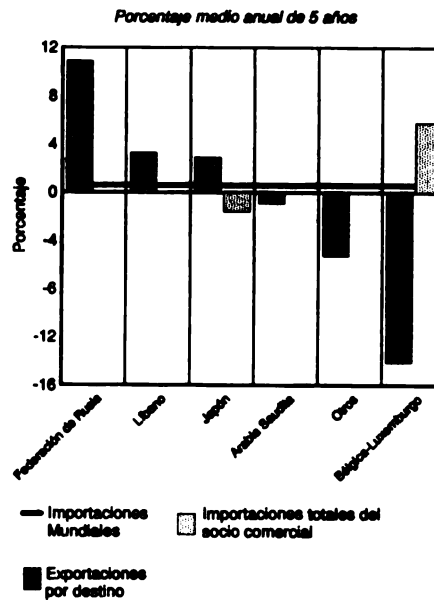

## Estados Unidos: Destino y Dinamismo de las Exportaciones de Trigo y Morcajo (Tranquillón)

Principales socios comerciales

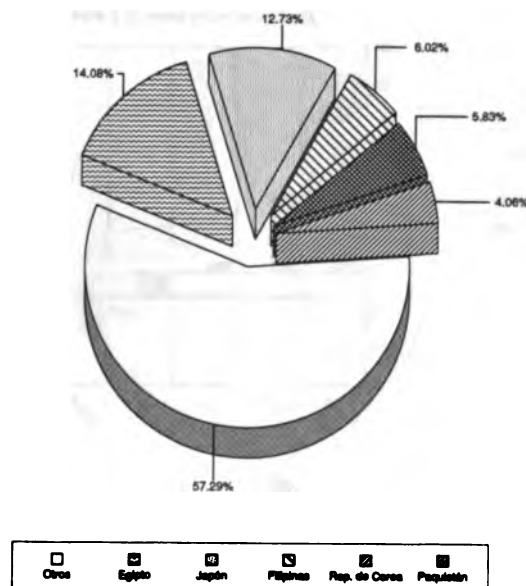

Total de exportaciones: 3,711.63 millones de US\$ en 1998

Crecimiento del Comercio

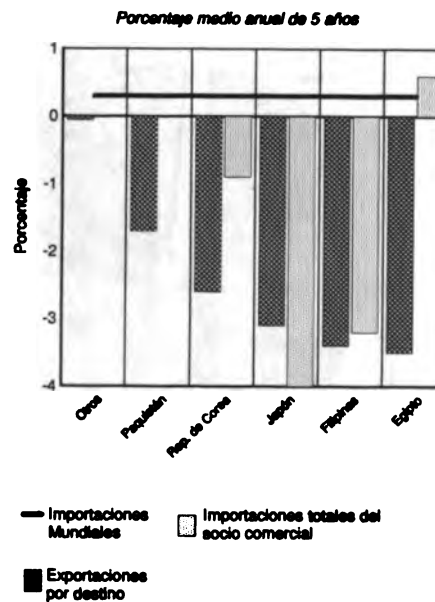



### Estados Unidos: Destino y Dinamismo de las Exportaciones de Algodón sin cardar ni peinar

Principales socios comerciales

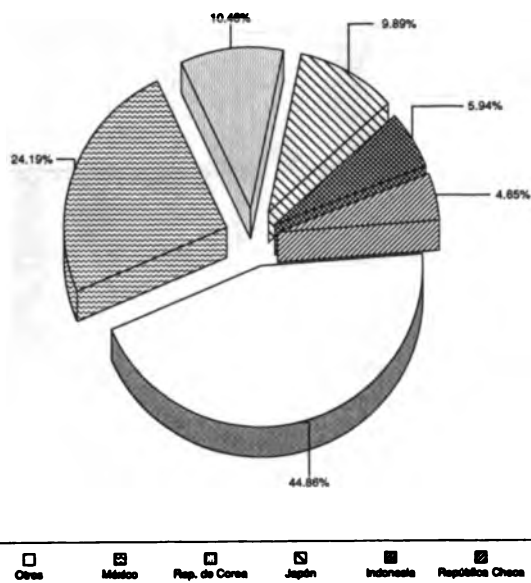

Total de exportaciones: 2,545.30 millones de US\$ en 1998

Crecimiento del Comercio

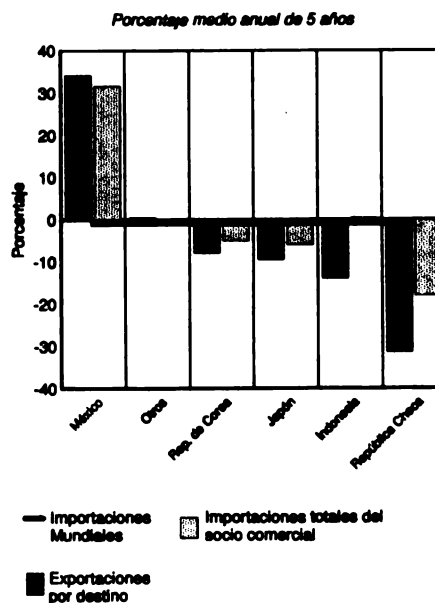

### Estados Unidos: Destino y Dinamismo de las Exportaciones de Carne de Bovino

Principales socios comerciales

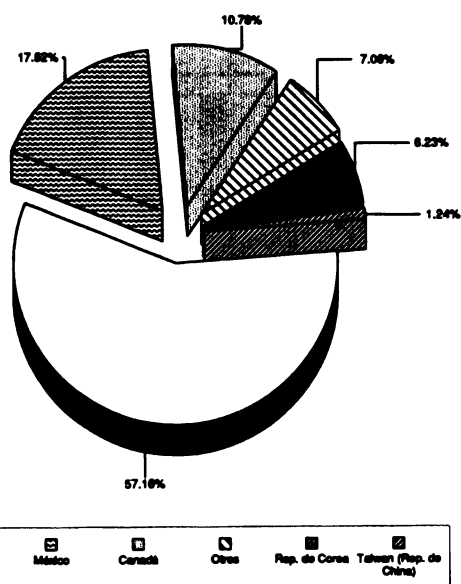

Total de exportaciones: 2,251.31 millones de US\$ en 1998

Crecimiento del Comercio

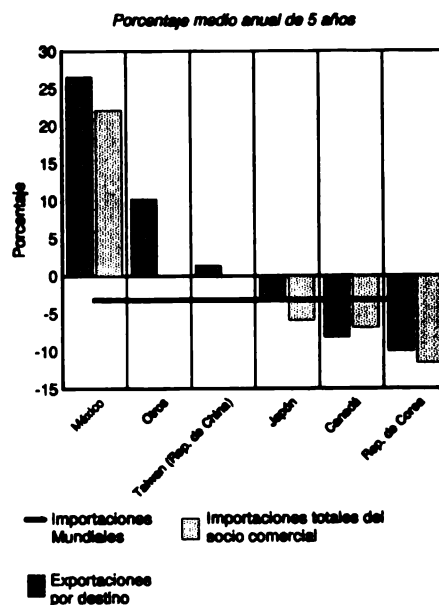

### Estados Unidos: Destino y Dinamismo de las Exportaciones de Carne y Despojos de Aves de Corral

Principales socios comerciales

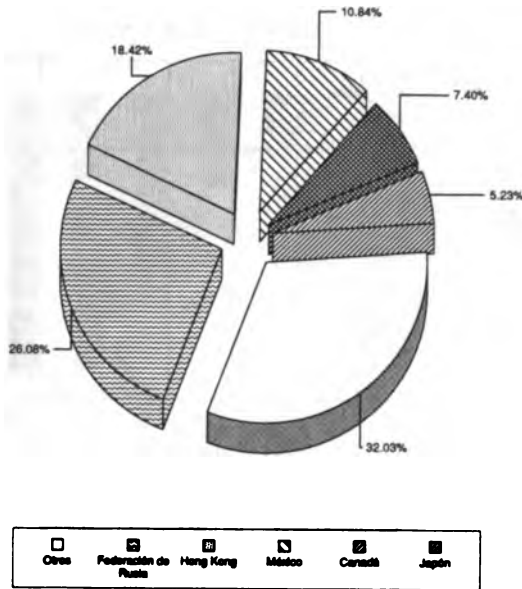

Total de exportaciones: 1,950.63 millones de US\$ en 1998

Crecimiento del Comercio

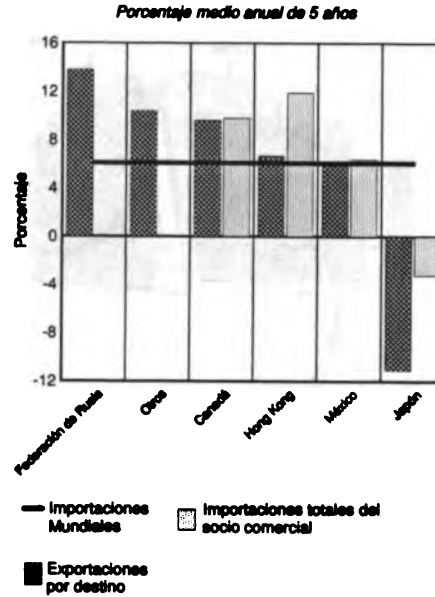

### Estados Unidos: Destino y Dinamismo de las Exportaciones de Preparaciones Alimenticias, Nep

Principales socios comerciales

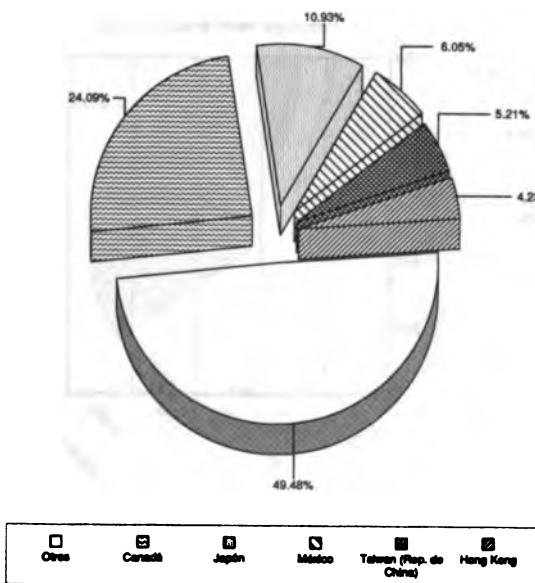

Total de exportaciones: 1,894.85 millones de US\$ en 1998

Crecimiento del Comercio

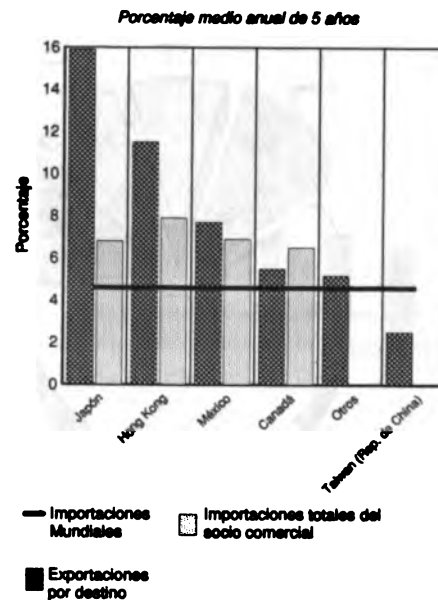

### Estados Unidos: Destino y Dinamismo de las Exportaciones de Pasta Química de Coníferas, blanqueada

Principales socios comerciales

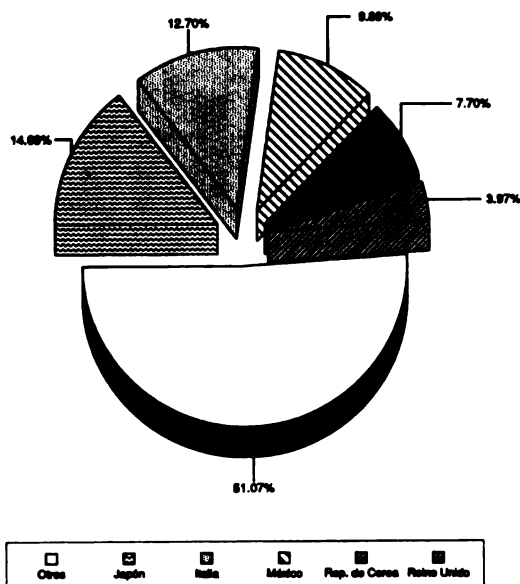

Total de exportaciones: 1,881.28 millones de US\$ en 1998

Crecimiento del Comercio

Porcentaje medio anual de 5 años

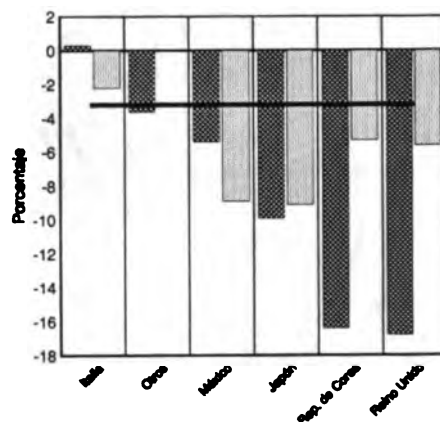

— Importaciones Mundiales  
 ■ Importaciones totales del socio comercial  
 ■ Exportaciones por destino

### Estados Unidos: Destino y Dinamismo de las Exportaciones de Tortas y Residuos Oleaginosos

Principales socios comerciales

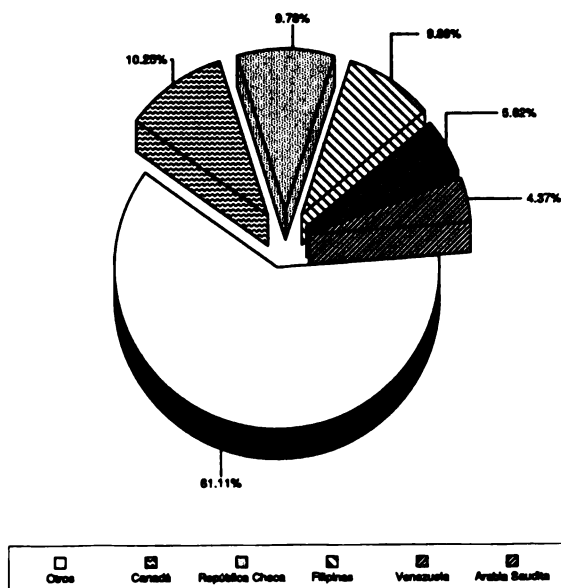

Total de exportaciones: 1,634.22 millones de US\$ en 1998

Crecimiento del Comercio

Porcentaje medio anual de 5 años

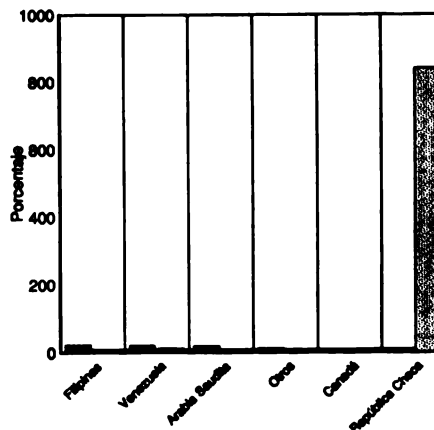

— Importaciones Mundiales  
 ■ Importaciones totales del socio comercial  
 ■ Exportaciones por destino

### Guatemala: Destino y Dinamismo de las Exportaciones de Productos Agroalimentarios

Principales socios comerciales

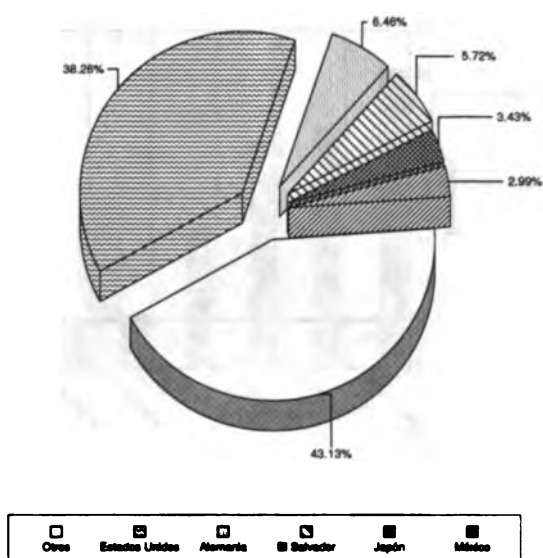

Total de exportaciones: 1,659.44 millones de US\$ en 1998

Crecimiento del Comercio

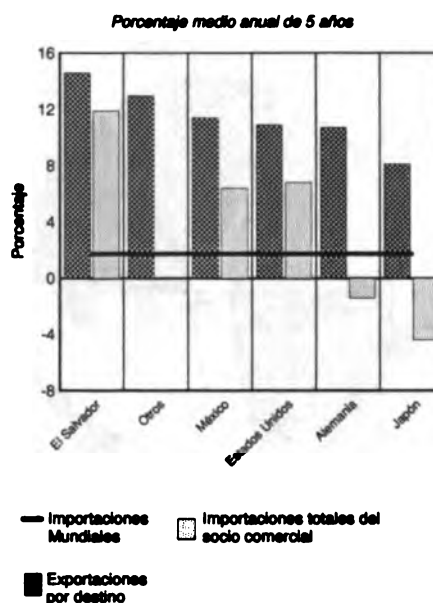

### Guatemala: Destino y Dinamismo de las Exportaciones de Alimentos

Principales socios comerciales

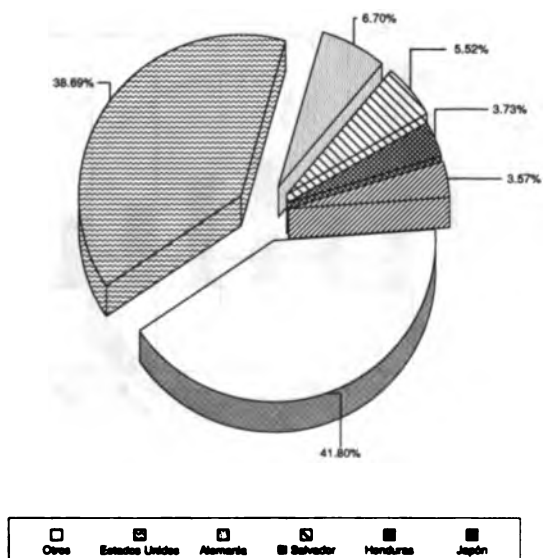

Total de exportaciones: 1,569.04 millones de US\$ en 1998

Crecimiento del Comercio

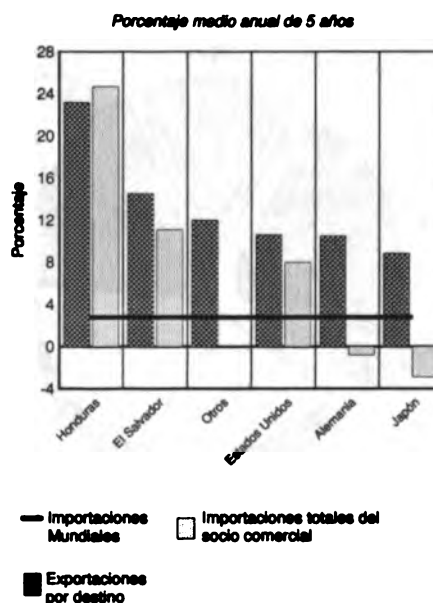

### Guatemala: Destino y Dinamismo de las Exportaciones de Productos No Agroalimentarios

Principales socios comerciales

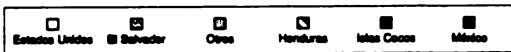
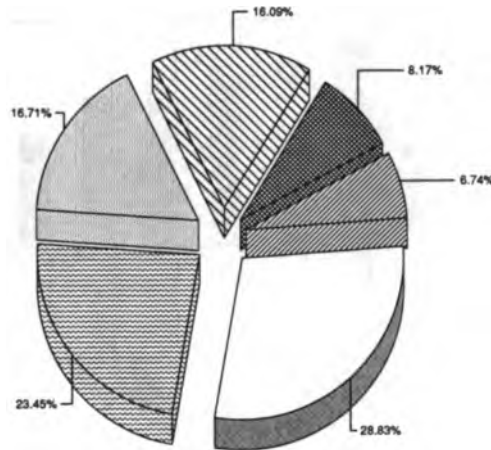

Total de exportaciones: 623.24 millones de US\$ en 1998

Crecimiento del Comercio

Porcentaje medio anual de 5 años

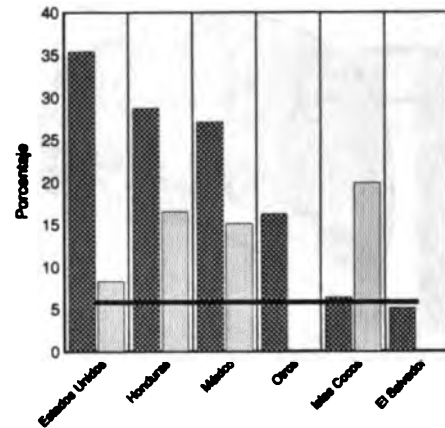

### Guatemala: Destino y Dinamismo de las Exportaciones de Café, sin tostar

Principales socios comerciales

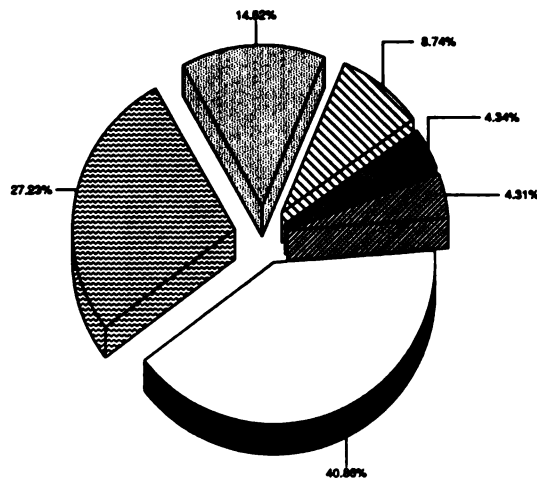

Total de exportaciones: 586.62 millones de US\$ en 1998

Crecimiento del Comercio

Porcentaje medio anual de 5 años

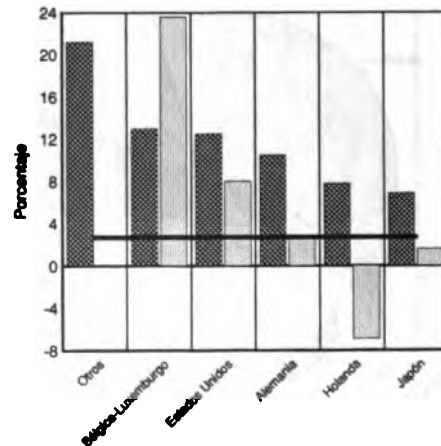

**Guatemala: Destino y Dinamismo de las Exportaciones de Azúcar, de Caña o Remolacha, en bruto**

**Principales socios comerciales**

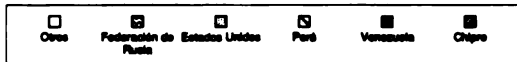
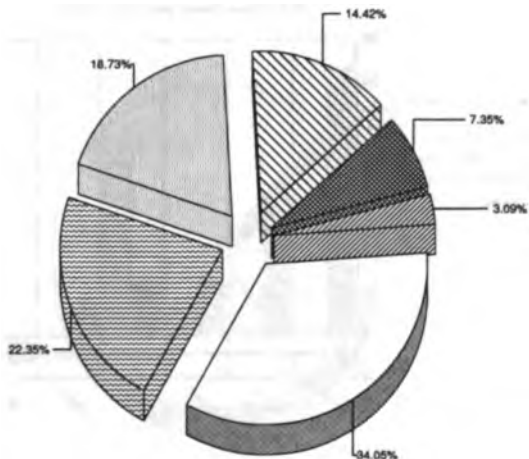

Total de exportaciones: 316.62 millones de US\$ en 1998

**Crecimiento del Comercio**

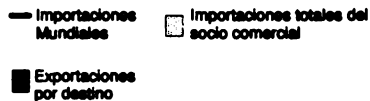
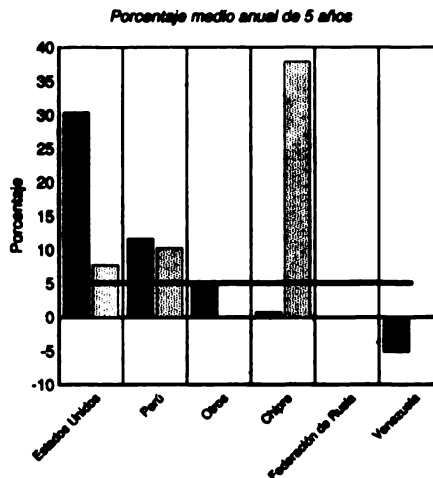

**Guatemala: Destino y Dinamismo de las Exportaciones de Bananos, frescos o secos**

**Principales socios comerciales**

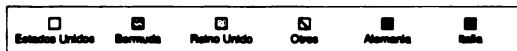
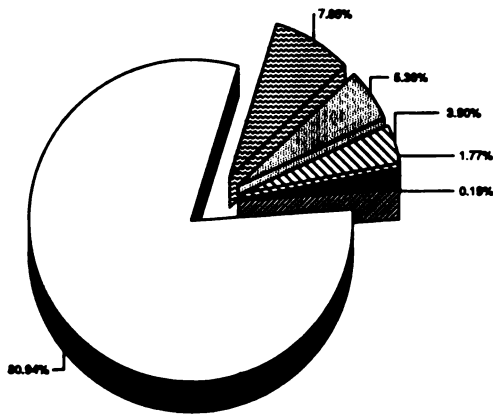

Total de exportaciones: 194.63 millones de US\$ en 1998

**Crecimiento del Comercio**

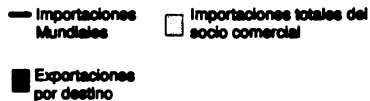
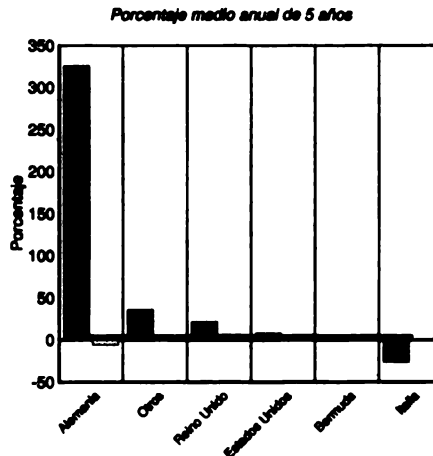

### Guatemala: Destino y Dinamismo de las Exportaciones de Materias Primas Agropecuarias

Principales socios comerciales

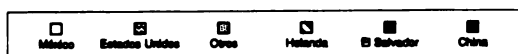
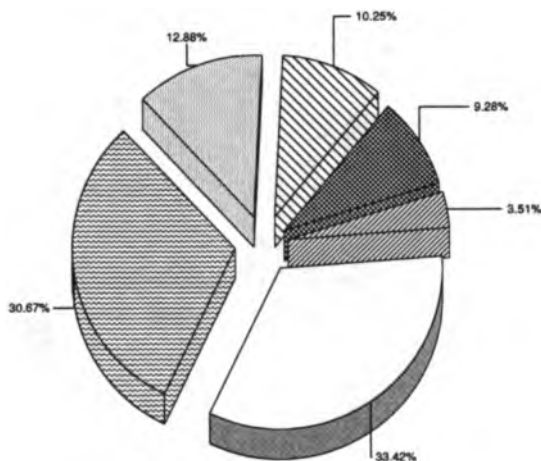

Total de exportaciones: 90.74 millones de US\$ en 1998

Crecimiento del Comercio

Porcentaje medio anual de 5 años

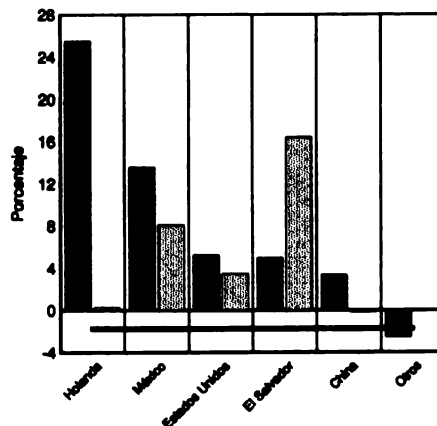

### Guatemala: Destino y Dinamismo de las Exportaciones de Sopas y Caldos

Principales socios comerciales

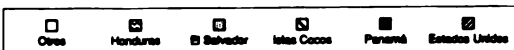
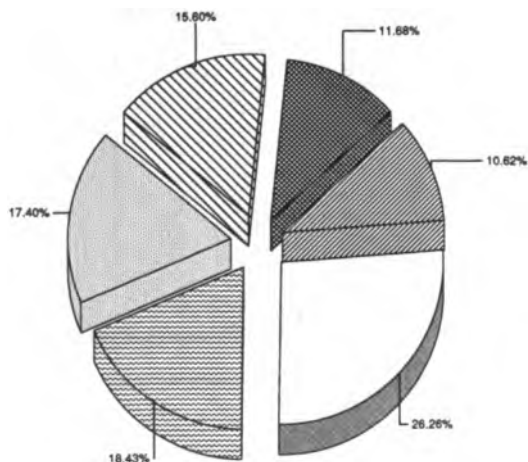

Total de exportaciones: 47.04 millones de US\$ en 1998

Crecimiento del Comercio

Porcentaje medio anual de 5 años

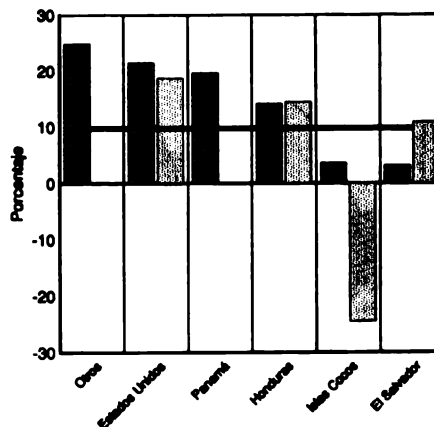

### Guatemala: Destino y Dinamismo de las Exportaciones de Frutas, frescas o secas, Nep

Principales socios comerciales

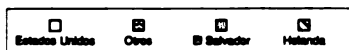
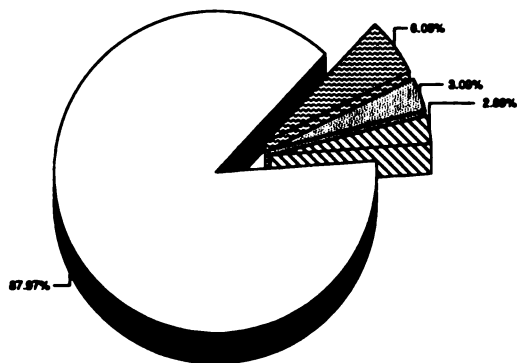

Total de exportaciones: 41.22 millones de US\$ en 1998

Crecimiento del Comercio

Porcentaje medio anual de 5 años

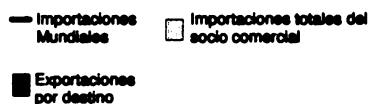
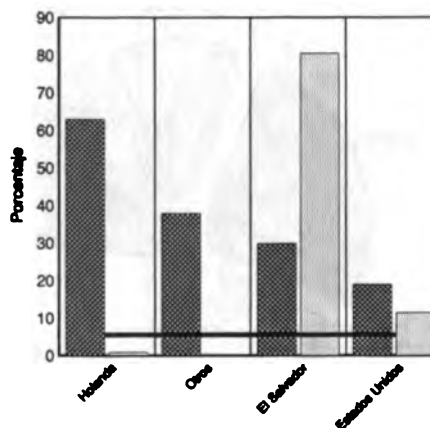

### Guatemala: Destino y Dinamismo de las Exportaciones de Otras Hortalizas, frescas o refrigeradas

Principales socios comerciales

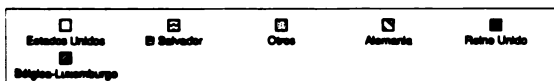
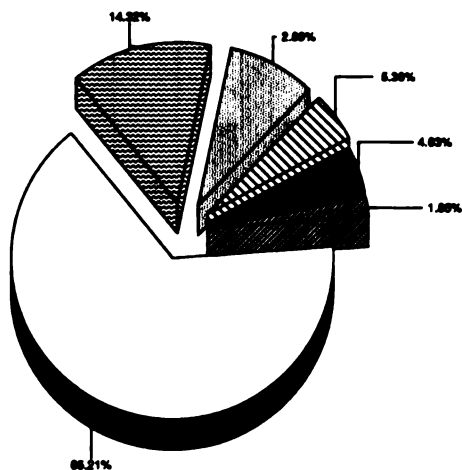

Total de exportaciones: 38.63 millones de US\$ en 1998

Crecimiento del Comercio

Porcentaje medio anual de 5 años

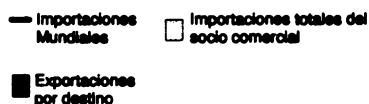
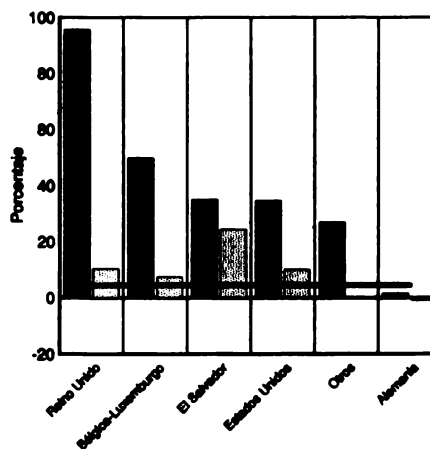



### Guatemala: Destino y Dinamismo de las Exportaciones de Especias, excluye Pimienta

Principales socios comerciales

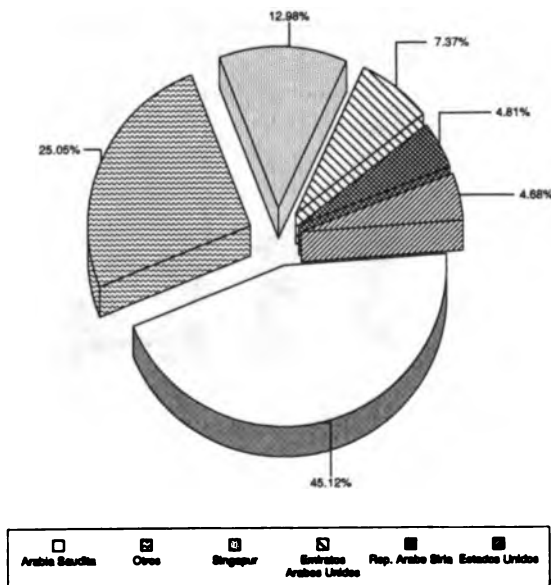

Total de exportaciones: 36.90 millones de US\$ en 1998

Crecimiento del Comercio

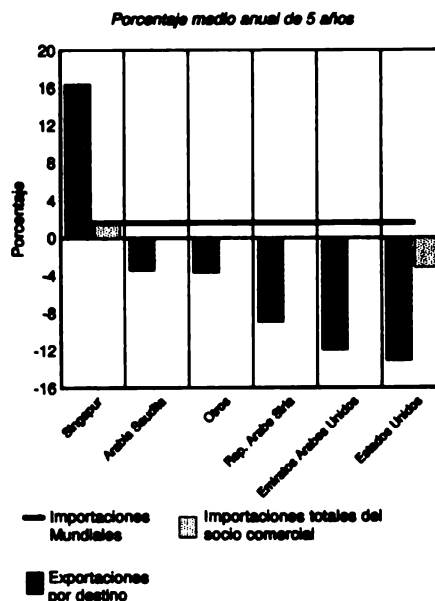

### Guatemala: Destino y Dinamismo de las Exportaciones de Cereales, preparados Nep

Principales socios comerciales

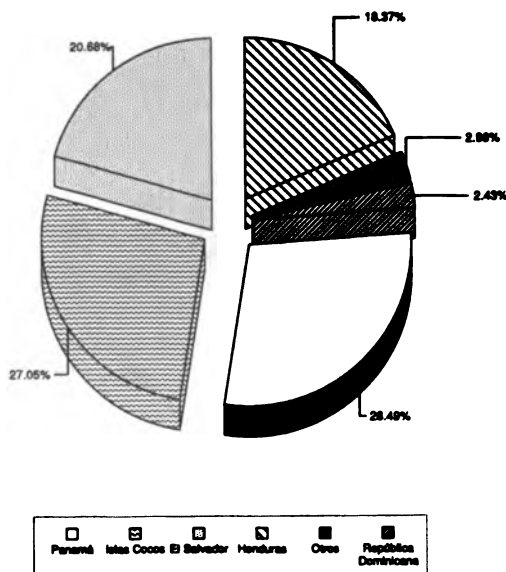

Total de exportaciones: 32.55 millones de US\$ en 1998

Crecimiento del Comercio

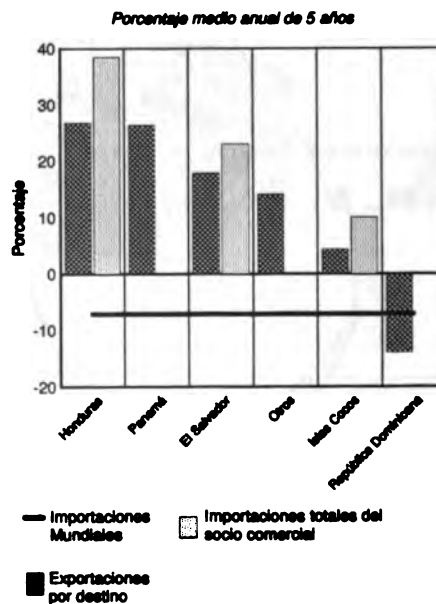

### Guatemala: Destino y Dinamismo de las Exportaciones de Tabaco, desnervado o desvenado

Principales socios comerciales

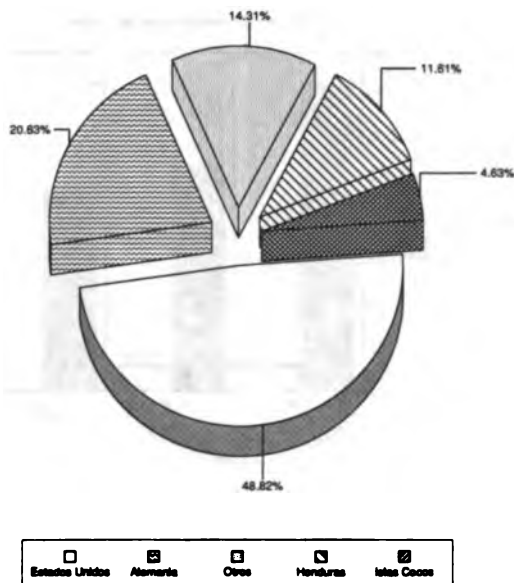

Total de exportaciones: 29.57 millones de US\$ en 1998

Crecimiento del Comercio

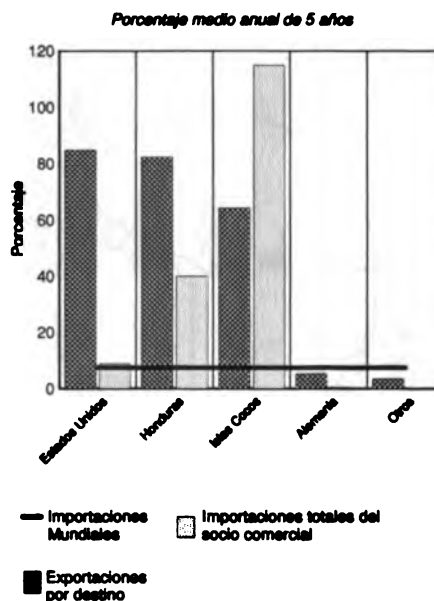

### Guatemala: Destino y Dinamismo de las Exportaciones de Crustáceos Congelados

Principales socios comerciales

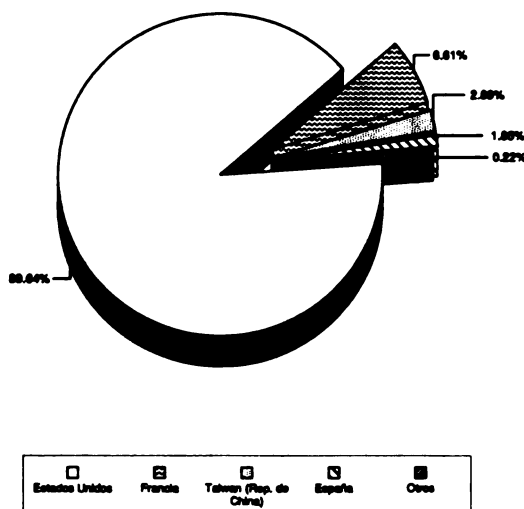

Total de exportaciones: 23.95 millones de US\$ en 1998

Crecimiento del Comercio

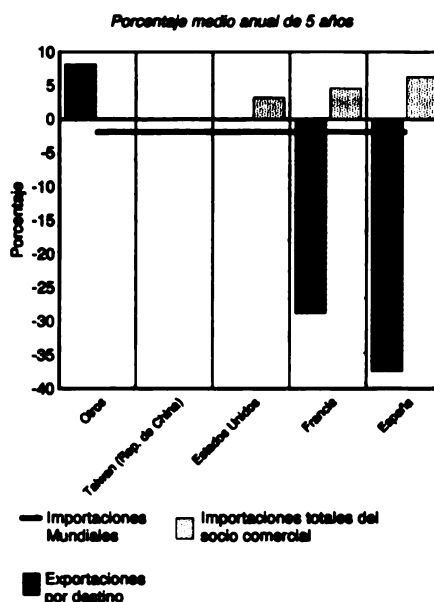

### Haití: Destino y Dinamismo de las Exportaciones de Productos No Agroalimentarios

Principales socios comerciales

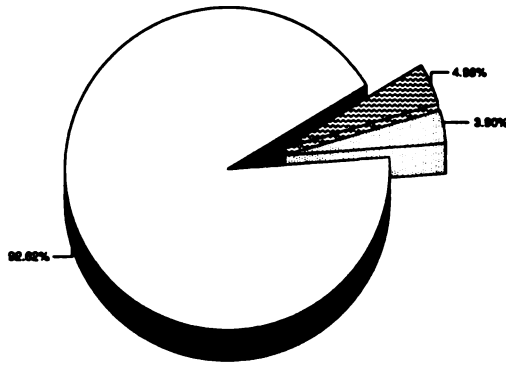

Total de exportaciones: 50.72 millones de US\$ en 1997

Crecimiento del Comercio

Porcentaje medio anual de 5 años

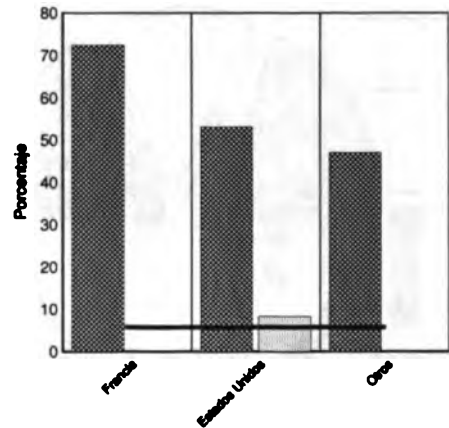

### Haití: Destino y Dinamismo de las Exportaciones de Productos Agroalimentarios

Principales socios comerciales

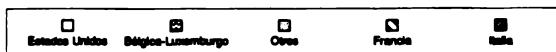
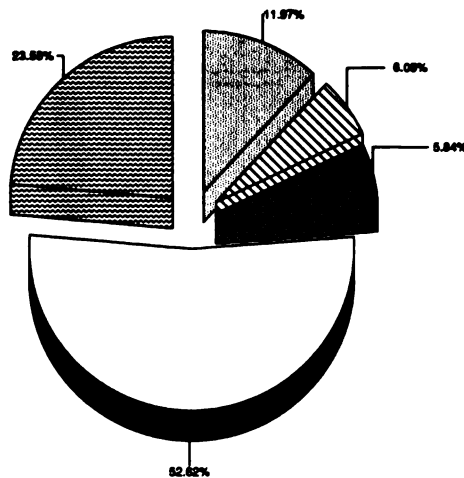

Total de exportaciones: 9.32 millones de US\$ en 1997

Crecimiento del Comercio

Porcentaje medio anual de 5 años

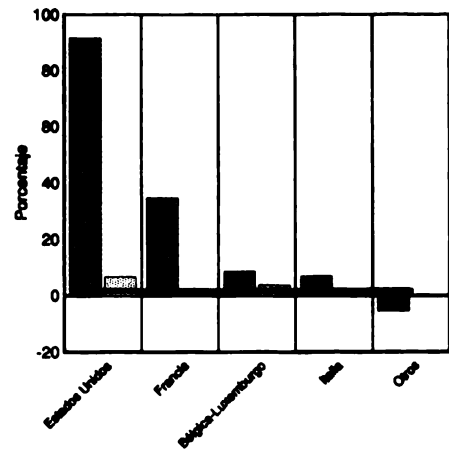

### Haití: Destino y Dinamismo de las Exportaciones de Alimentos

Principales socios comerciales

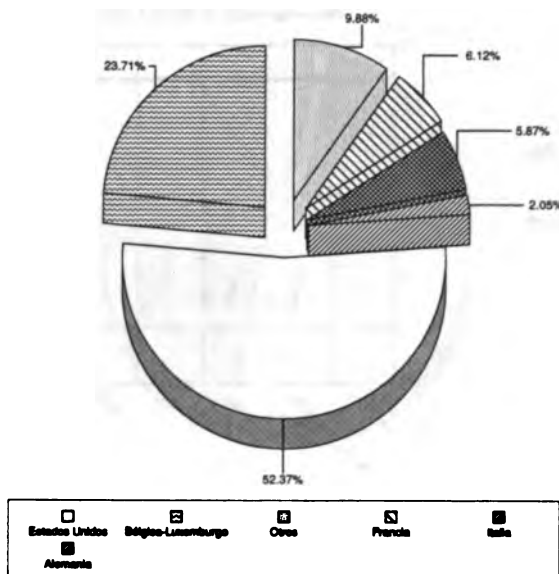

Total de exportaciones: 9.27 millones de US\$ en 1997

Crecimiento del Comercio

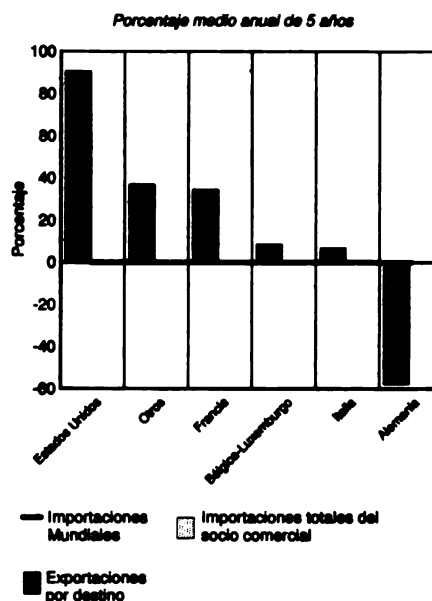

### Haití: Destino y Dinamismo de las Exportaciones de Frutas, frescas o secas, Nep

Principales socios comerciales

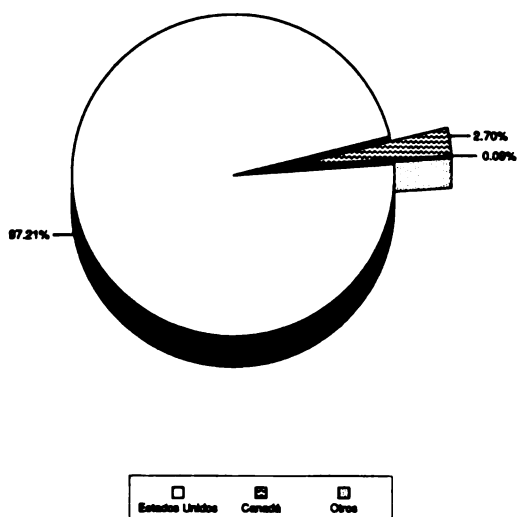

Total de exportaciones: 3.34 millones de US\$ en 1997

Crecimiento del Comercio

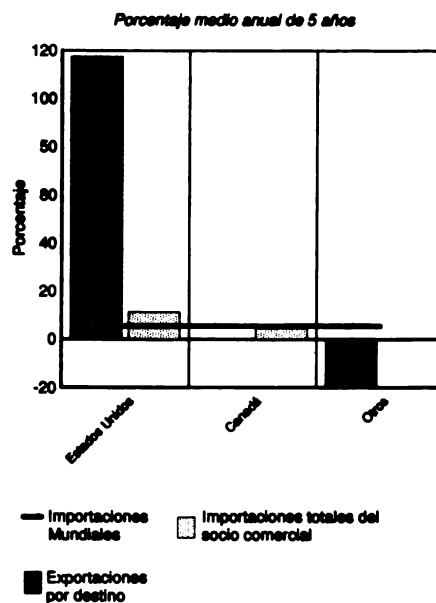

### Haití: Destino y Dinamismo de las Exportaciones de Extractos, etc. de Café

Principales socios comerciales

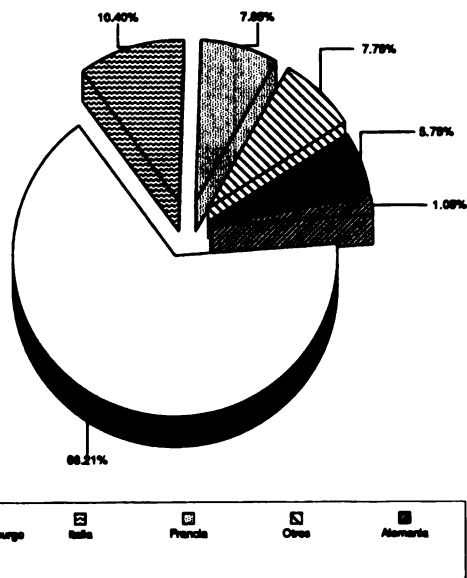

Total de exportaciones: 3.32 millones de US\$ en 1997

Crecimiento del Comercio

Porcentaje medio anual de 5 años

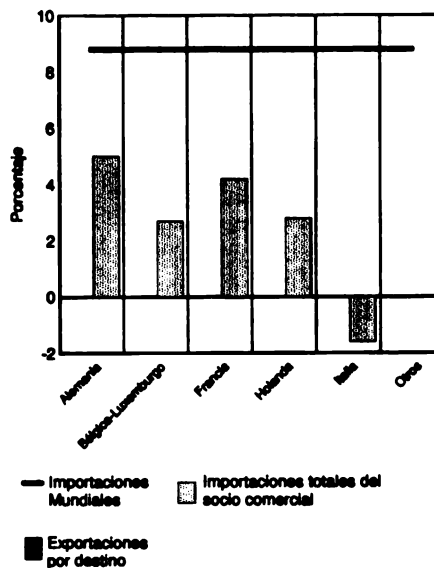

### Haití: Destino y Dinamismo de las Exportaciones de Crustáceos Congelados

Principales socios comerciales

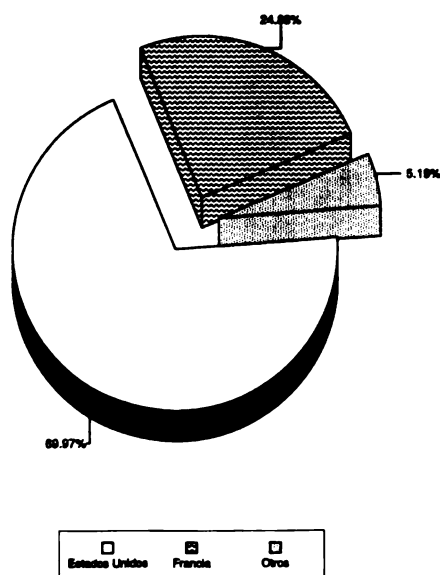

Total de exportaciones: 1.22 millones de US\$ en 1997

Crecimiento del Comercio

Porcentaje medio anual de 5 años

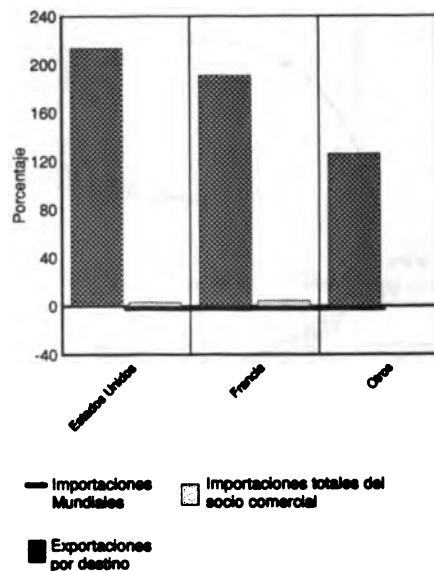

### Haití: Destino y Dinamismo de las Exportaciones de Bebidas Espirituosas

Principales socios comerciales

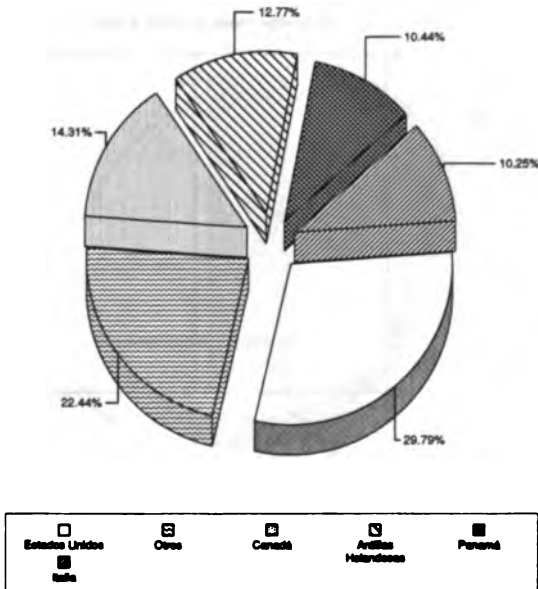

Total de exportaciones: 0.52 millones de US\$ en 1997

Crecimiento del Comercio

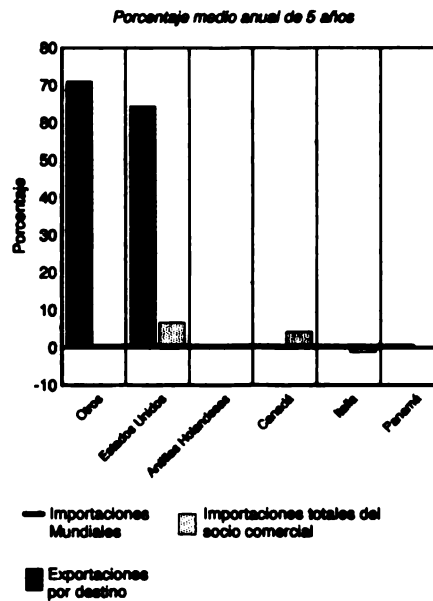

### Haití: Destino y Dinamismo de las Exportaciones de Cacao en Grano

Principales socios comerciales

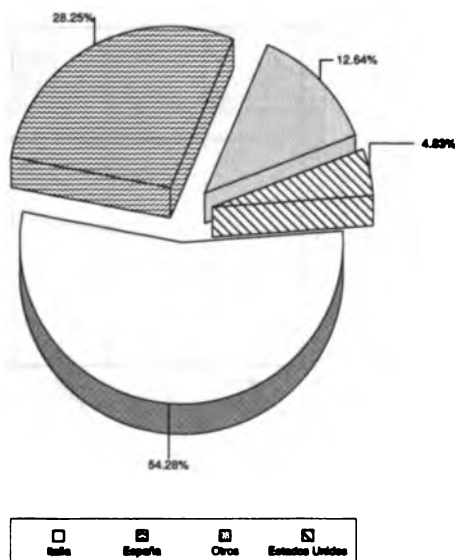

Total de exportaciones: 0.27 millones de US\$ en 1997

Crecimiento del Comercio

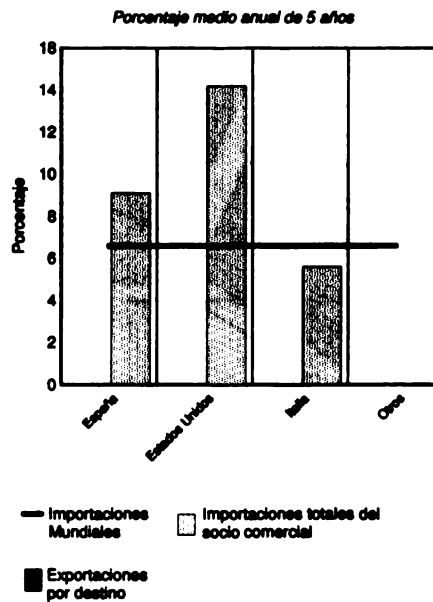

### Haití: Destino y Dinamismo de las Exportaciones de Pescado Entero, fresco o refrigerado

Principales socios comerciales

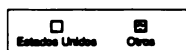
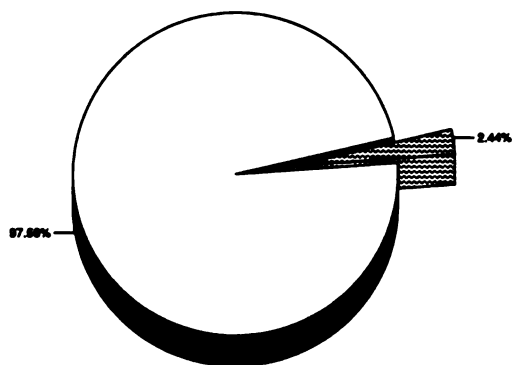

Total de exportaciones: 0.21 millones de US\$ en 1997

Crecimiento del Comercio

Porcentaje medio anual de 5 años

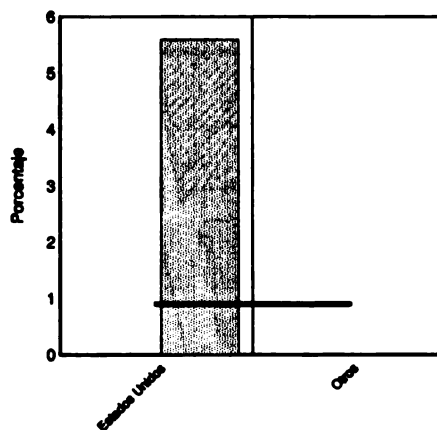

### Haití: Destino y Dinamismo de las Exportaciones de Frutas y Nueces preservadas provisionalmente

Principales socios comerciales

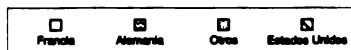
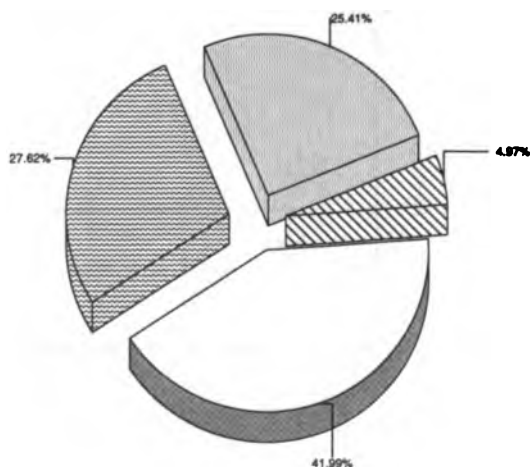

Total de exportaciones: 0.18 millones de US\$ en 1996

Crecimiento del Comercio

Porcentaje medio anual de 5 años

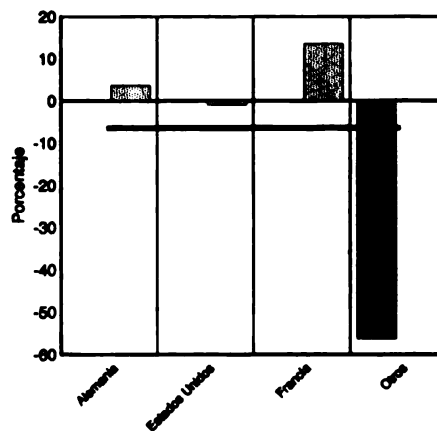

### Haití: Destino y Dinamismo de las Exportaciones de *Moluscos*

Principales socios comerciales

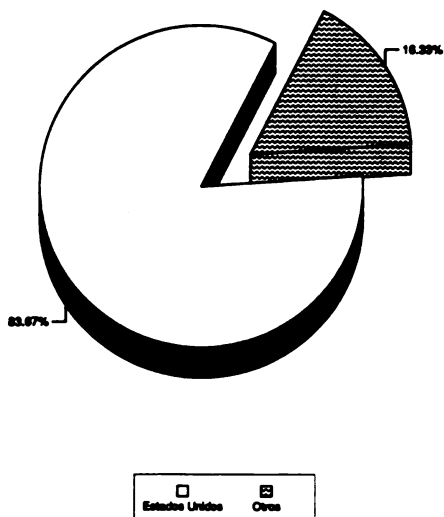

Total de exportaciones: 0.15 millones de US\$ en 1997

Crecimiento del Comercio

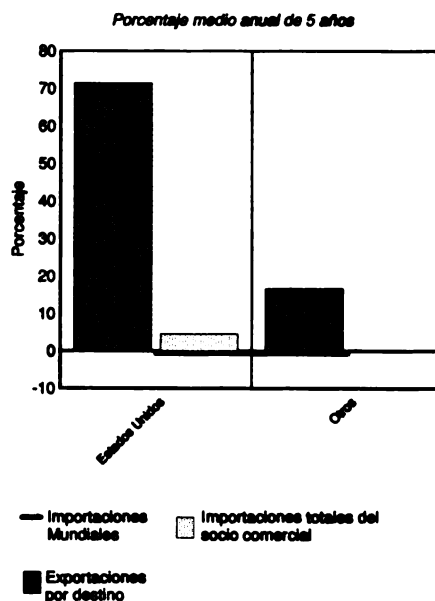

### Haití: Destino y Dinamismo de las Exportaciones de *Crustáceos sin Congelar*

Principales socios comerciales

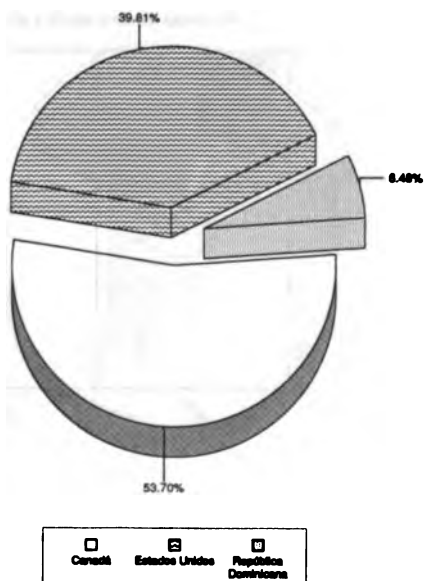

Total de exportaciones: 0.11 millones de US\$ en 1997

Crecimiento del Comercio

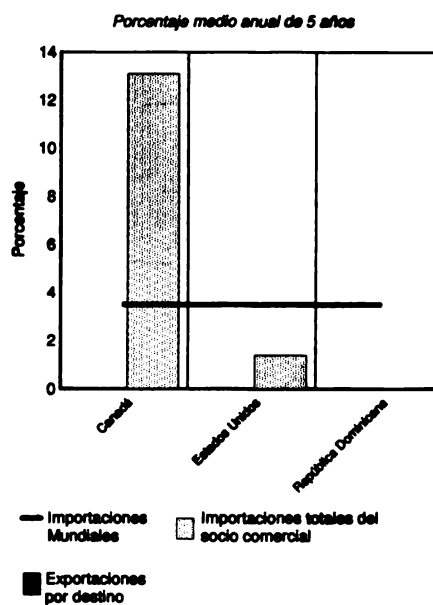



### Haití: Destino y Dinamismo de las Exportaciones de Otras Hortalizas, frescas o refrigeradas

Principales socios comerciales

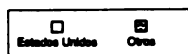
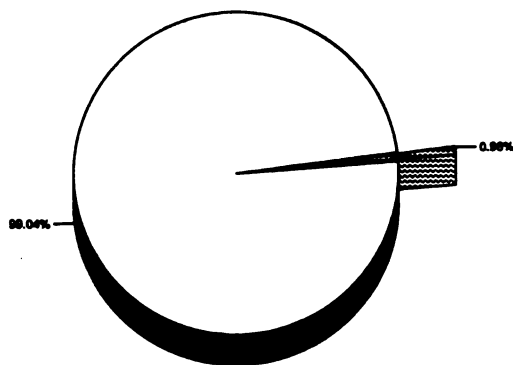

Total de exportaciones: 0.10 millones de US\$ en 1997

Crecimiento del Comercio

Porcentaje medio anual de 5 años

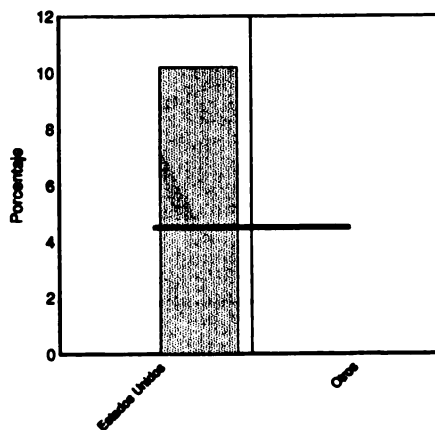

### Haití: Destino y Dinamismo de las Exportaciones de Pieles de Oveja, sin lana

Principales socios comerciales

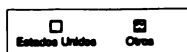
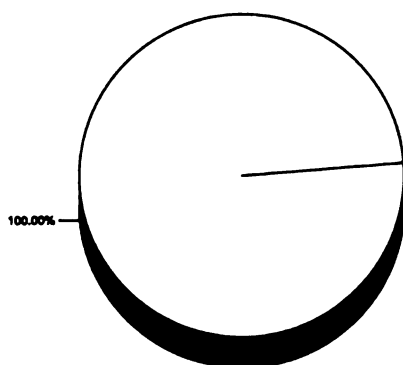

Total de exportaciones: 0.05 millones de US\$ en 1997

Crecimiento del Comercio

Porcentaje medio anual de 5 años

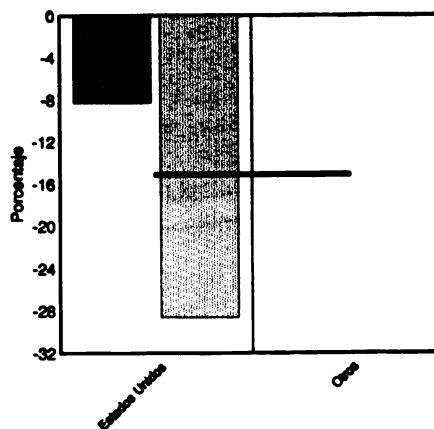

### Honduras: Destino y Dinamismo de las Exportaciones de Productos Agroalimentarios

Principales socios comerciales

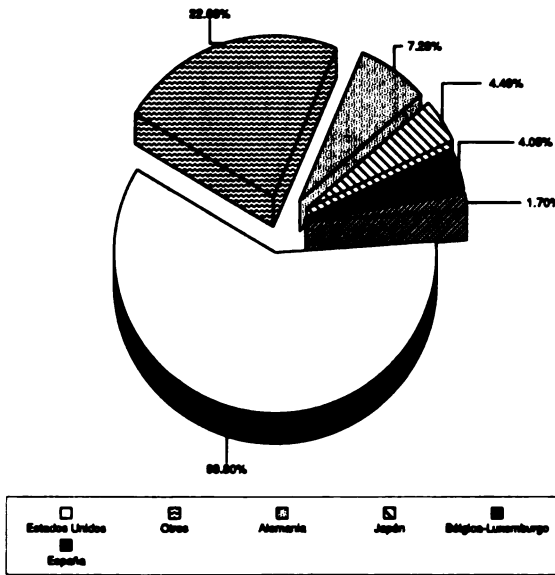

Total de exportaciones: 789.67 millones de US\$ en 1998

Crecimiento del Comercio

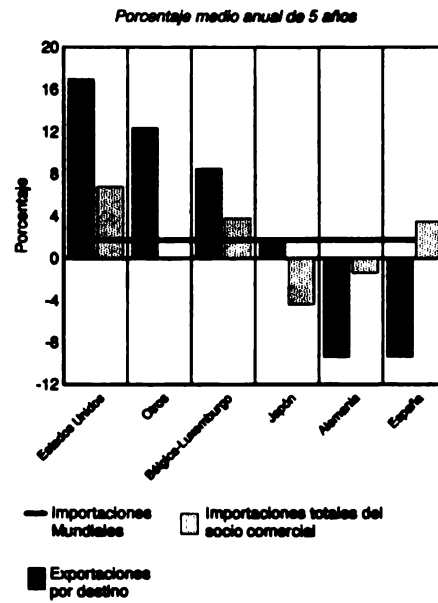

### Honduras: Destino y Dinamismo de las Exportaciones de Alimentos

Principales socios comerciales

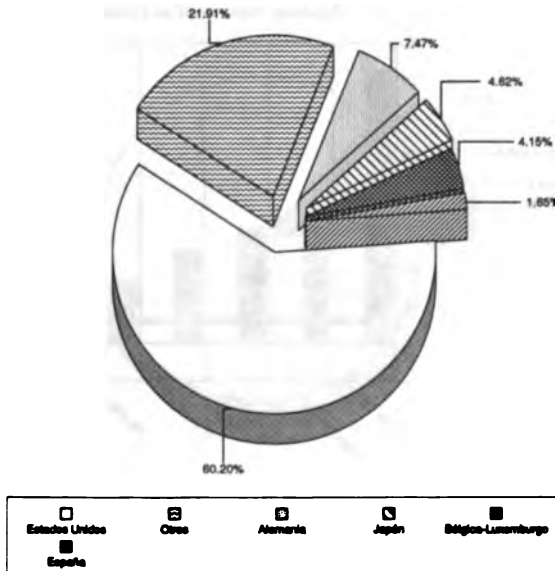

Total de exportaciones: 767.07 millones de US\$ en 1998

Crecimiento del Comercio

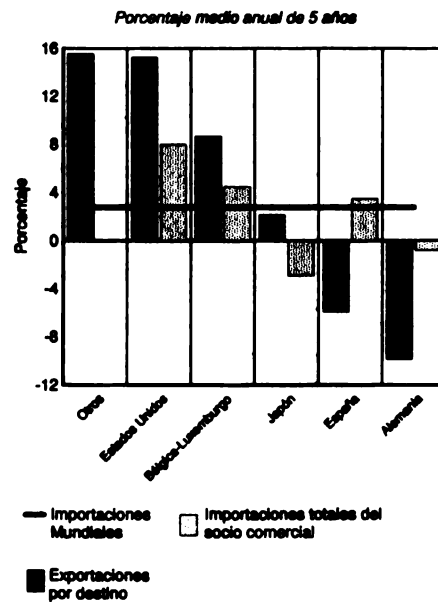

### Honduras: Destino y Dinamismo de las Exportaciones de Extractos, etc. de Café

Principales socios comerciales

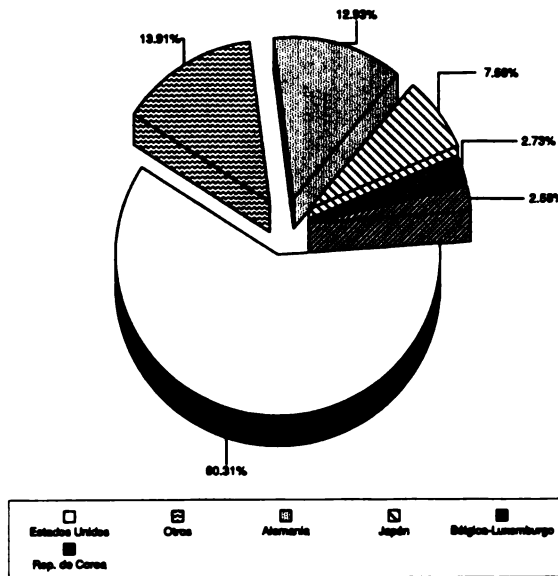

Total de exportaciones: 395.38 millones de US\$ en 1998

Crecimiento del Comercio

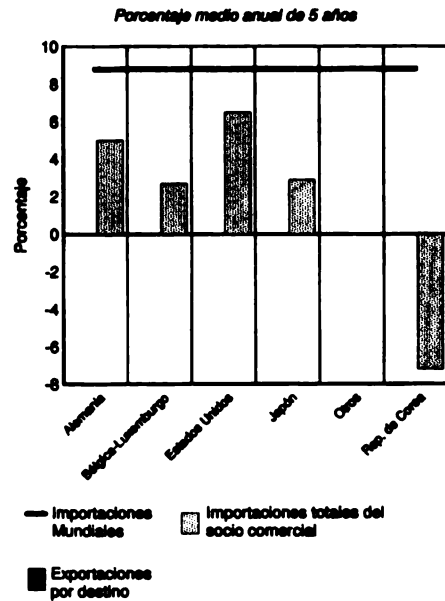

### Honduras: Destino y Dinamismo de las Exportaciones de Productos No Agroalimentarios

Principales socios comerciales

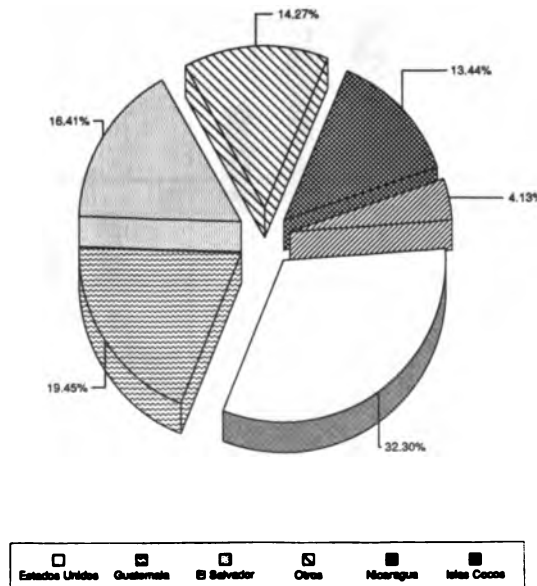

Total de exportaciones: 182.17 millones de US\$ en 1998

Crecimiento del Comercio

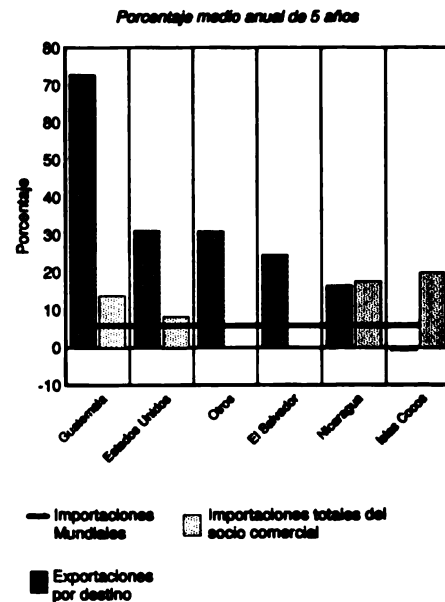

### Honduras: Destino y Dinamismo de las Exportaciones de Bananos, frescos o secos

Principales socios comerciales

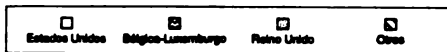
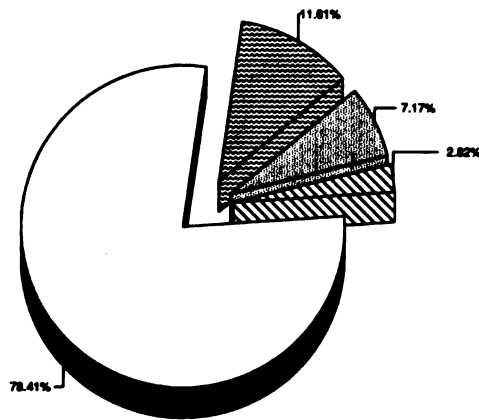

Total de exportaciones: 125.59 millones de US\$ en 1998

Crecimiento del Comercio

Porcentaje medio anual de 5 años

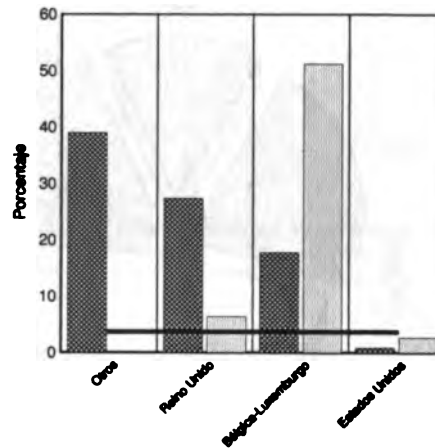

### Honduras: Destino y Dinamismo de las Exportaciones de Crustáceos Congelados

Principales socios comerciales

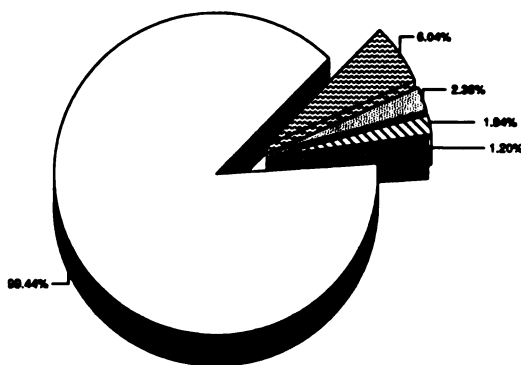

Total de exportaciones: 37.36 millones de US\$ en 1998

Crecimiento del Comercio

Porcentaje medio anual de 5 años

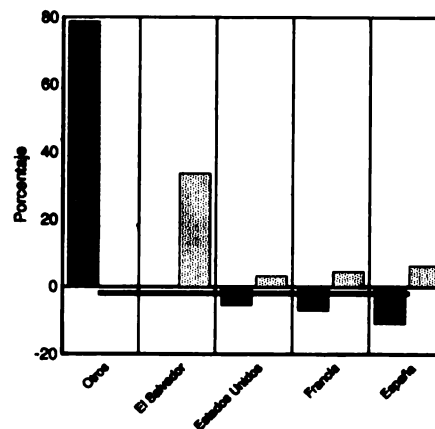

### Honduras: Destino y Dinamismo de las Exportaciones de *Café, sin tostar*

Principales socios comerciales

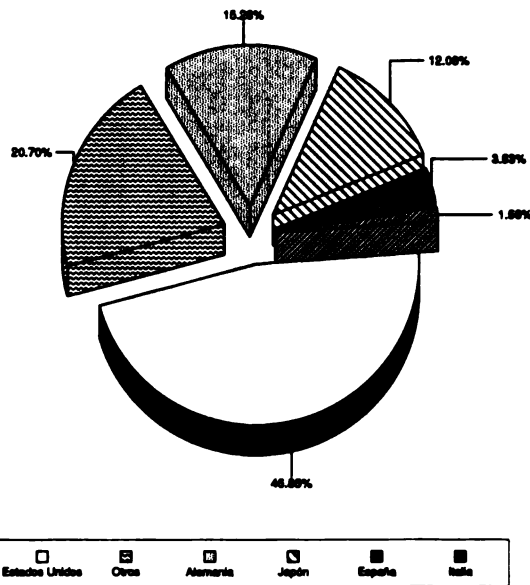

Total de exportaciones: 35.95 millones de US\$ en 1998

Crecimiento del Comercio

Porcentaje medio anual de 5 años

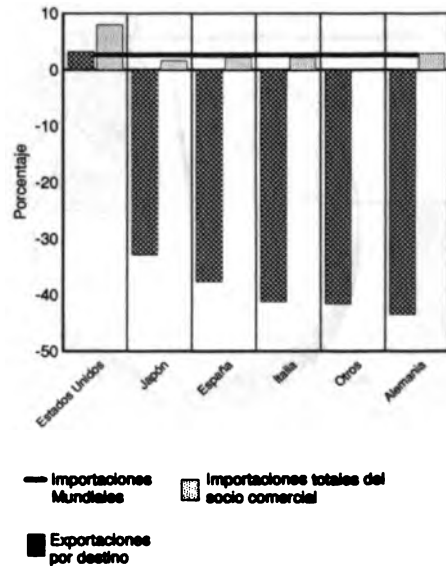

### Honduras: Destino y Dinamismo de las Exportaciones de *Frutas, frescas o secas, Nep*

Principales socios comerciales

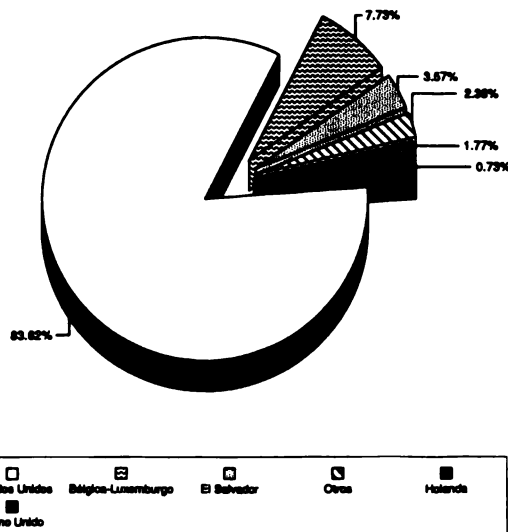

Total de exportaciones: 33.99 millones de US\$ en 1998

Crecimiento del Comercio

Porcentaje medio anual de 5 años

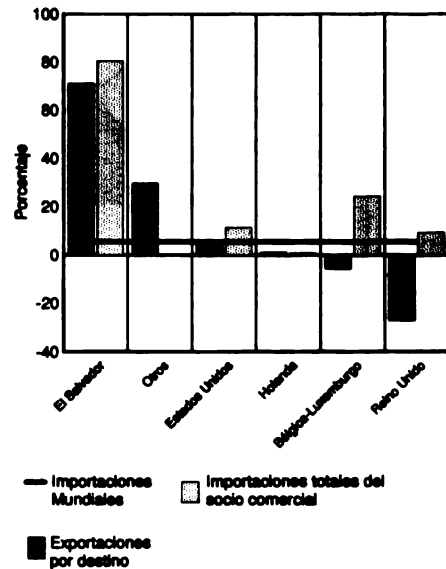

### Honduras: Destino y Dinamismo de las Exportaciones de Materias Primas Agropecuarias

Principales socios comerciales

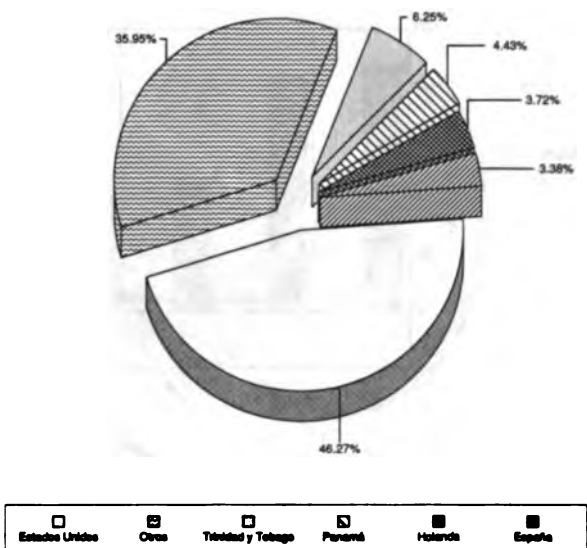

Total de exportaciones: 22.60 millones de US\$ en 1998

Crecimiento del Comercio

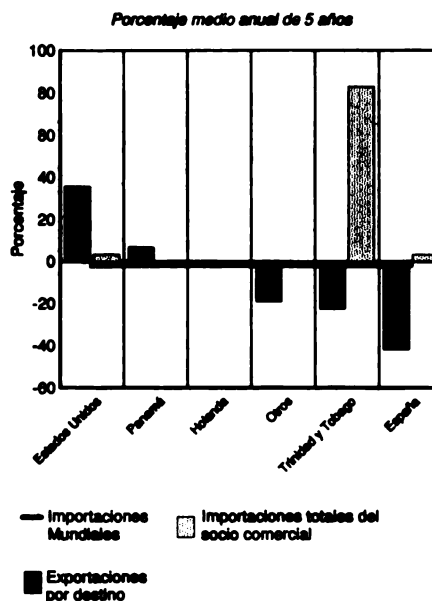

### Honduras: Destino y Dinamismo de las Exportaciones de Aceite de Palma y sus fracciones

Principales socios comerciales

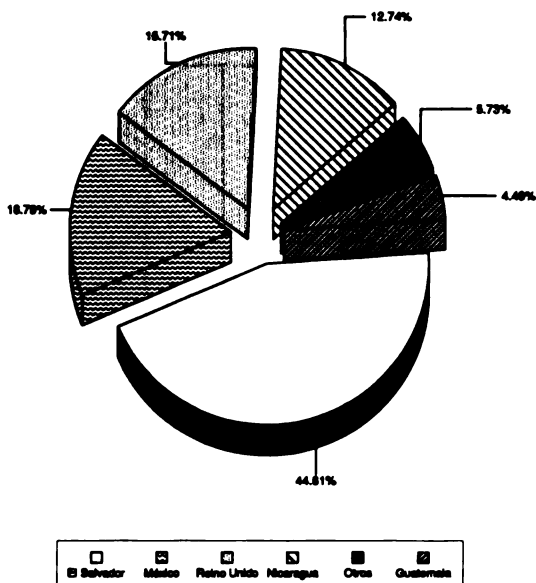

Total de exportaciones: 22.43 millones de US\$ en 1998

Crecimiento del Comercio

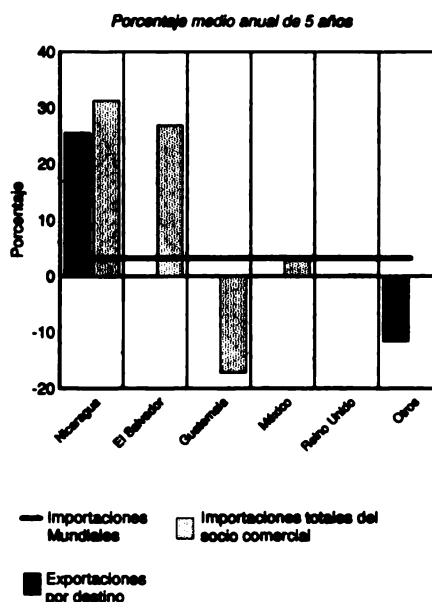

### Honduras: Destino y Dinamismo de las Exportaciones de Jaleas y Mermeladas

Principales socios comerciales

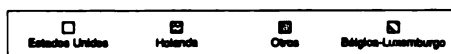
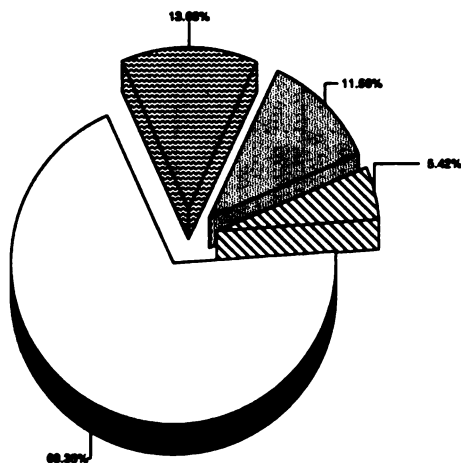

Total de exportaciones: 8.36 millones de US\$ en 1998

Crecimiento del Comercio

Porcentaje medio anual de 5 años

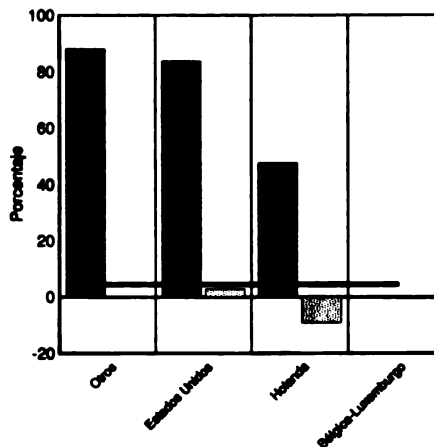

### Honduras: Destino y Dinamismo de las Exportaciones de Maderas distinta de Coníferas, sin tratar

Principales socios comerciales

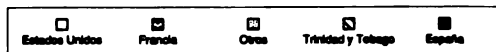
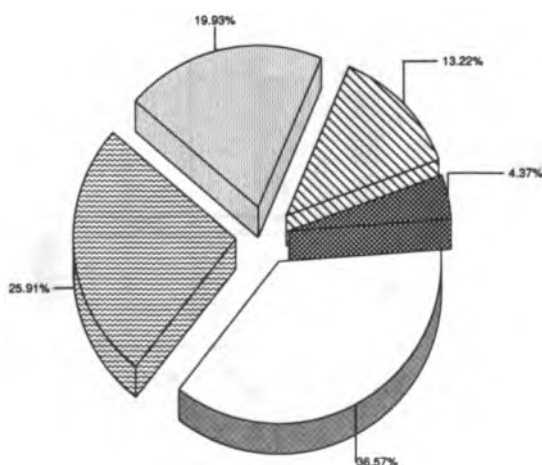

Total de exportaciones: 8.34 millones de US\$ en 1998

Crecimiento del Comercio

Porcentaje medio anual de 5 años

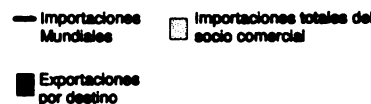
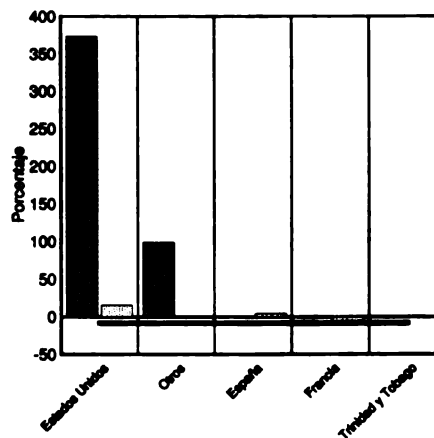

### Honduras: Destino y Dinamismo de las Exportaciones de Cigarrillos

Principales socios comerciales

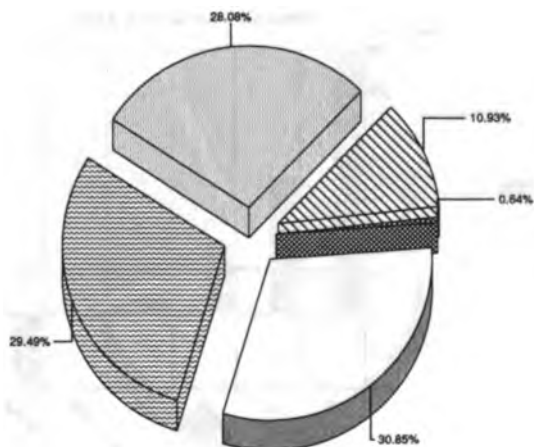

Total de exportaciones: 8.09 millones de US\$ en 1998

Crecimiento del Comercio

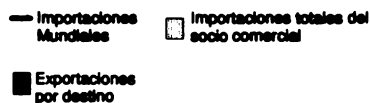
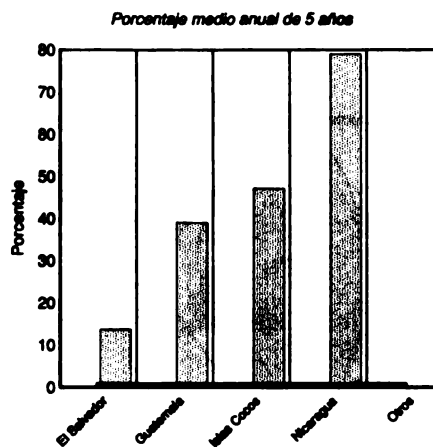

### Honduras: Destino y Dinamismo de las Exportaciones de Salsas y Condimentos

Principales socios comerciales

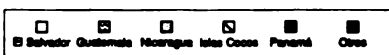
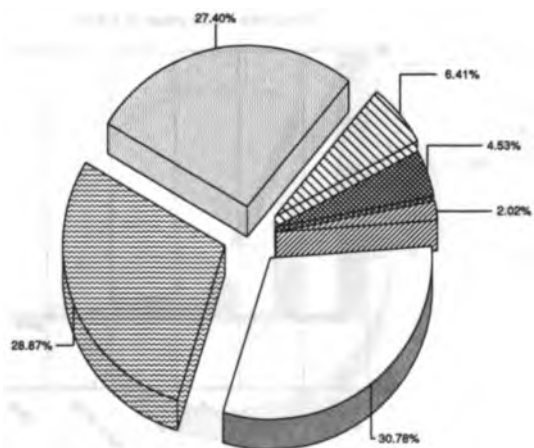

Total de exportaciones: 8.02 millones de US\$ en 1998

Crecimiento del Comercio

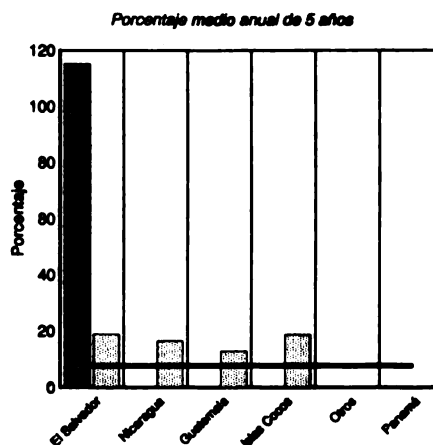



### Jamaica: Destino y Dinamismo de las Exportaciones de Productos No Agroalimentarios

Principales socios comerciales

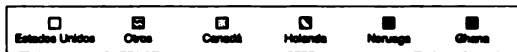
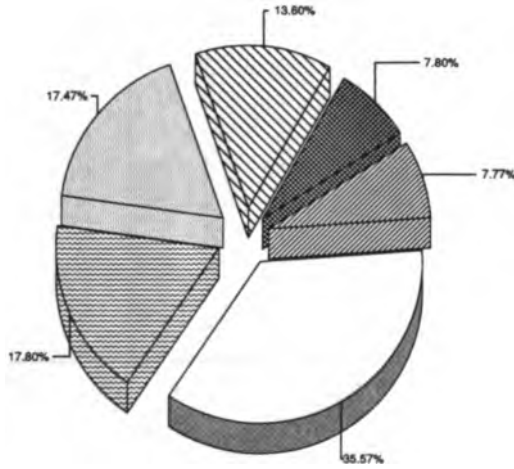

Total de exportaciones: 1,029.27 millones de US\$ en 1997

Crecimiento del Comercio

Porcentaje medio anual de 5 años

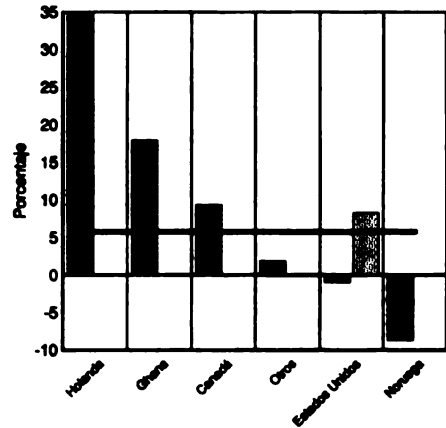

### Jamaica: Destino y Dinamismo de las Exportaciones de Productos Agroalimentarios

Principales socios comerciales

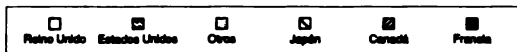
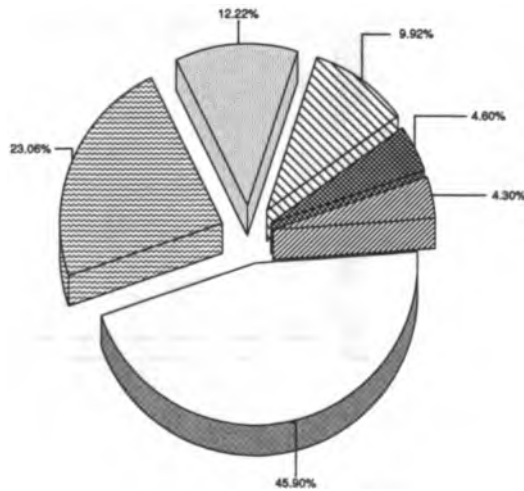

Total de exportaciones: 323.30 millones de US\$ en 1997

Crecimiento del Comercio

Porcentaje medio anual de 5 años

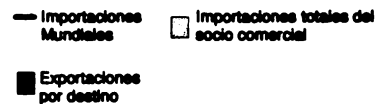
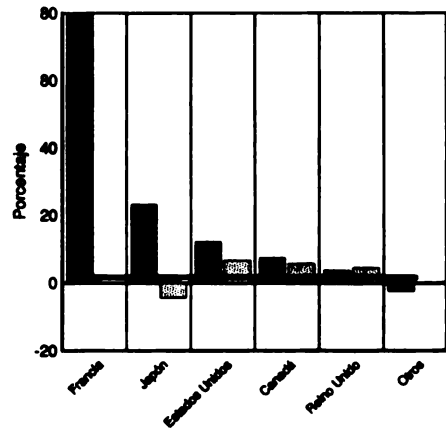

### Jamaica: Destino y Dinamismo de las Exportaciones de Alimentos

Principales socios comerciales

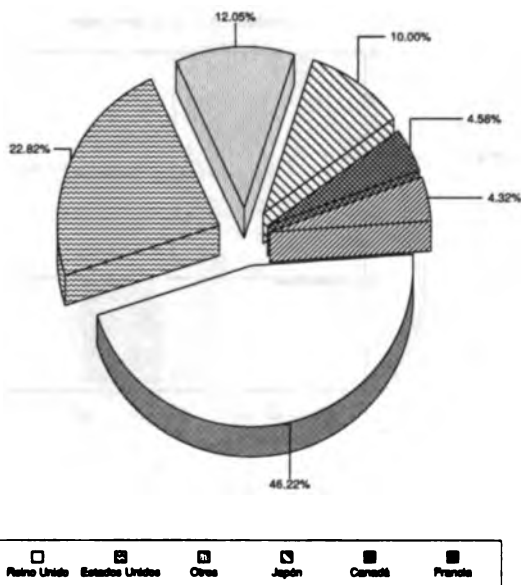

Total de exportaciones: 320.52 millones de US\$ en 1997

Crecimiento del Comercio

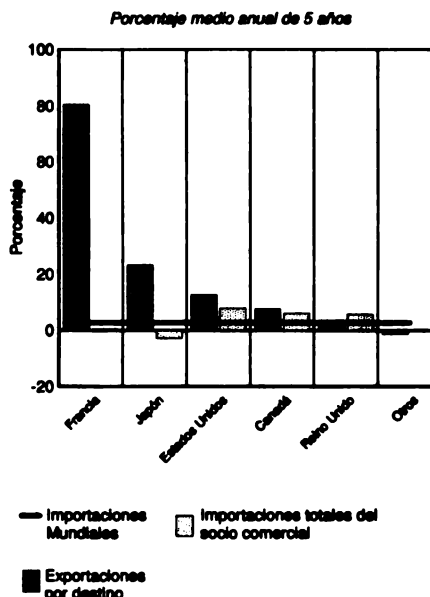

### Jamaica: Destino y Dinamismo de las Exportaciones de Azúcar, de Caña o Remolacha, en bruto

Principales socios comerciales

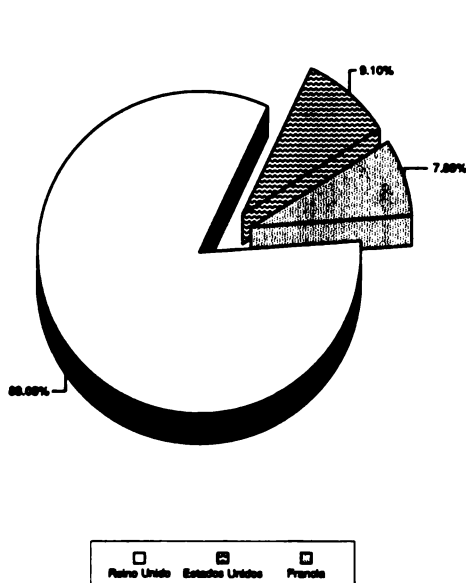

Total de exportaciones: 101.91 millones de US\$ en 1997

Crecimiento del Comercio

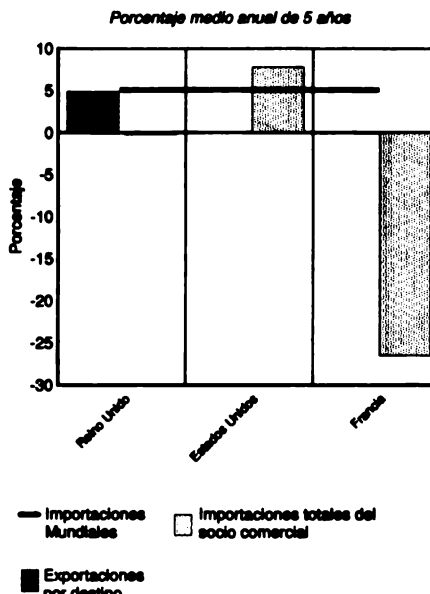

### Jamaica: Destino y Dinamismo de las Exportaciones de Bananos, frescos o secos

Principales socios comerciales

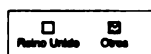
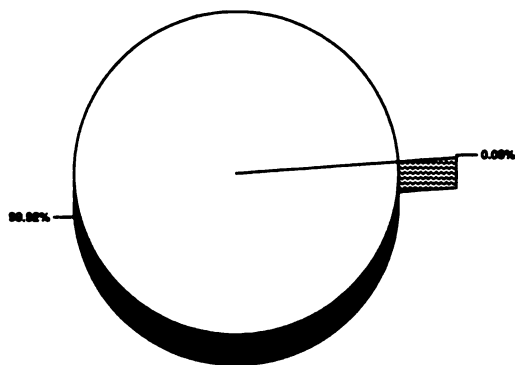

Total de exportaciones: 45.73 millones de US\$ en 1997

Crecimiento del Comercio

Porcentaje medio anual de 5 años

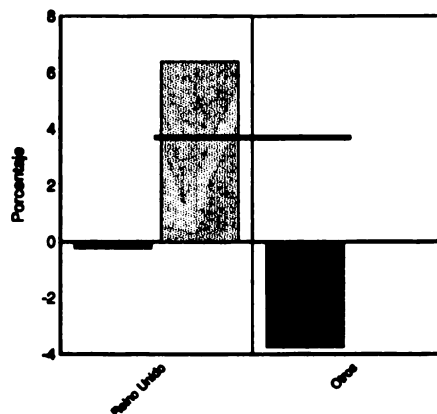

### Jamaica: Destino y Dinamismo de las Exportaciones de Café, sin tostar

Principales socios comerciales

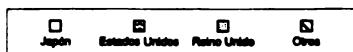
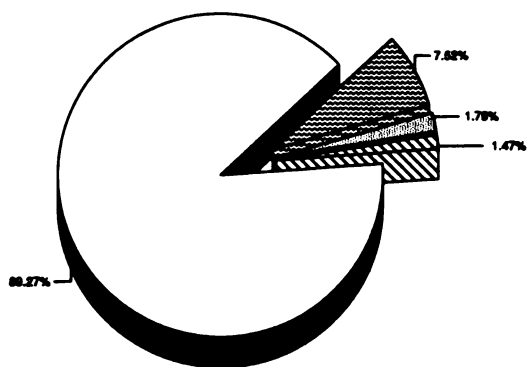

Total de exportaciones: 34.05 millones de US\$ en 1997

Crecimiento del Comercio

Porcentaje medio anual de 5 años

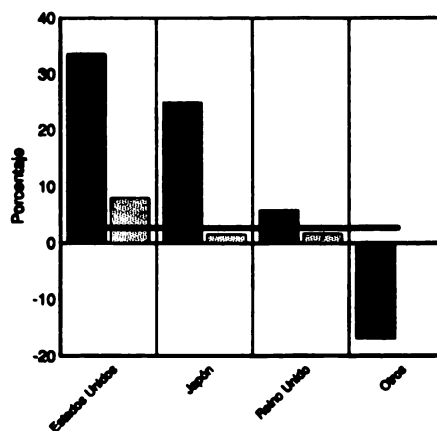

### Jamaica: Destino y Dinamismo de las Exportaciones de Bebidas Espirituosas

Principales socios comerciales

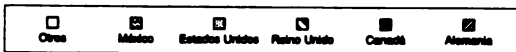
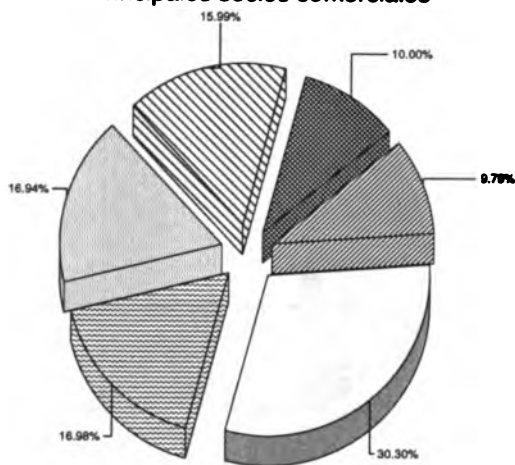

Total de exportaciones: 28.14 millones de US\$ en 1997

Crecimiento del Comercio

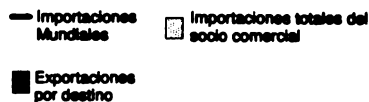
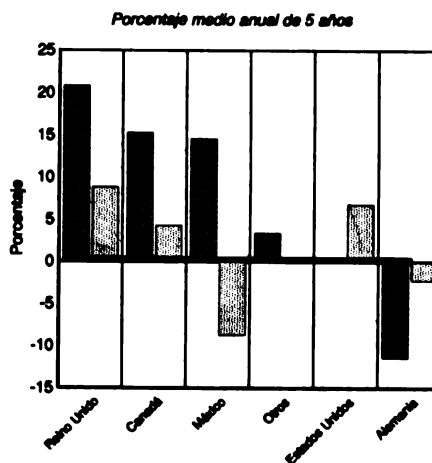

### Jamaica: Destino y Dinamismo de las Exportaciones de Productos Hortícolas, Raíces y Tubérculos

Principales socios comerciales

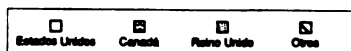
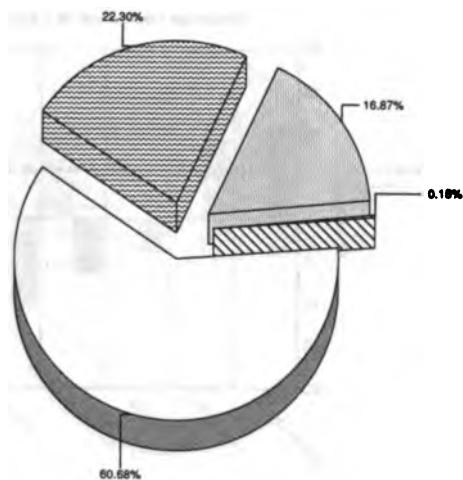

Total de exportaciones: 14.52 millones de US\$ en 1997

Crecimiento del Comercio

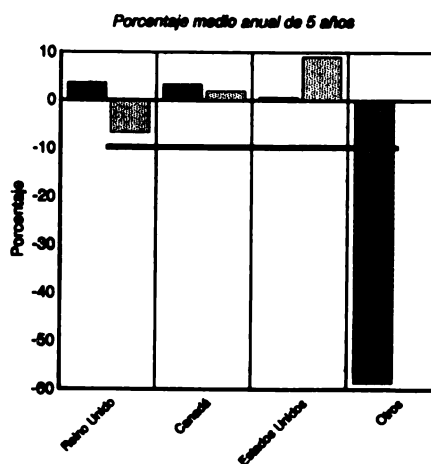

### Jamaica: Destino y Dinamismo de las Exportaciones de Cigarros o Puros

Principales socios comerciales

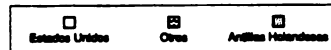
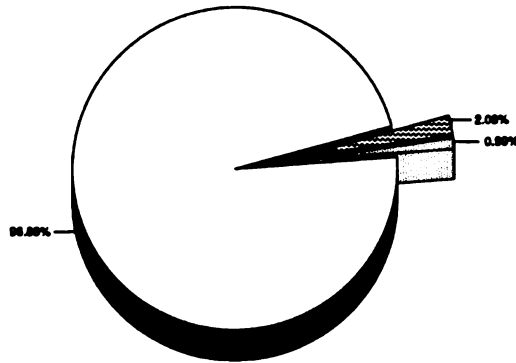

Total de exportaciones: 12.35 millones de US\$ en 1997

Crecimiento del Comercio

Porcentaje medio anual de 5 años

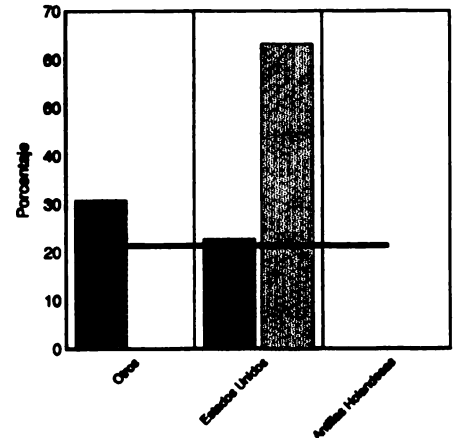

### Jamaica: Destino y Dinamismo de las Exportaciones de Cerveza etc. de Malta

Principales socios comerciales

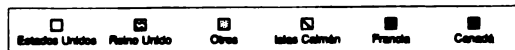
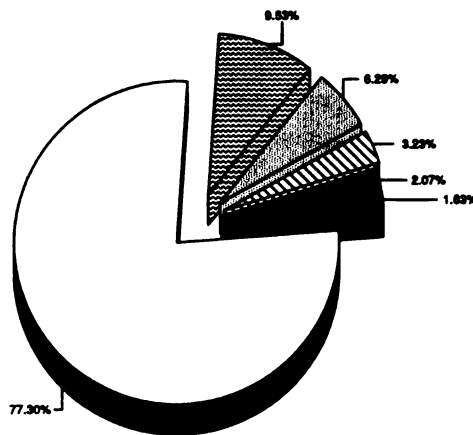

Total de exportaciones: 9.48 millones de US\$ en 1997

Crecimiento del Comercio

Porcentaje medio anual de 5 años

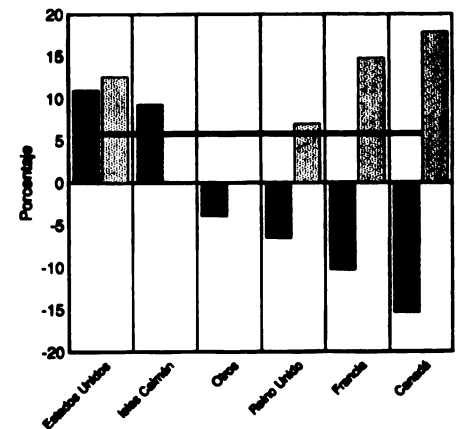

### Jamaica: Destino y Dinamismo de las Exportaciones de Preparaciones Alimenticias, Nep

Principales socios comerciales

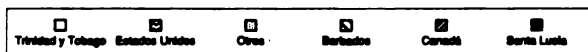
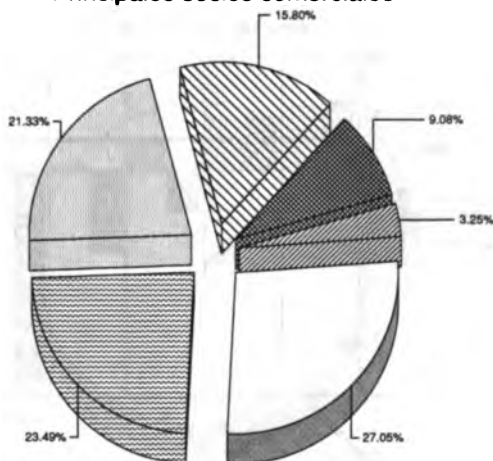

Total de exportaciones: 9.12 millones de US\$ en 1997

Crecimiento del Comercio

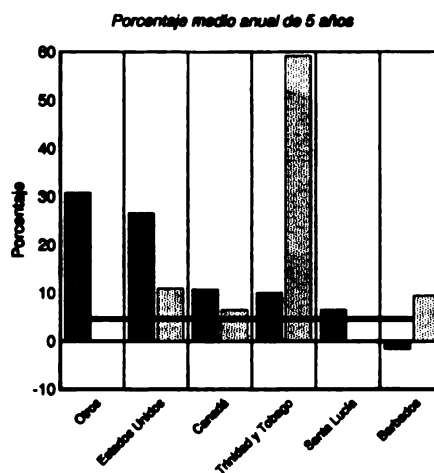

### Jamaica: Destino y Dinamismo de las Exportaciones de Moluscos

Principales socios comerciales

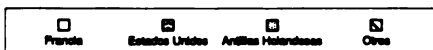
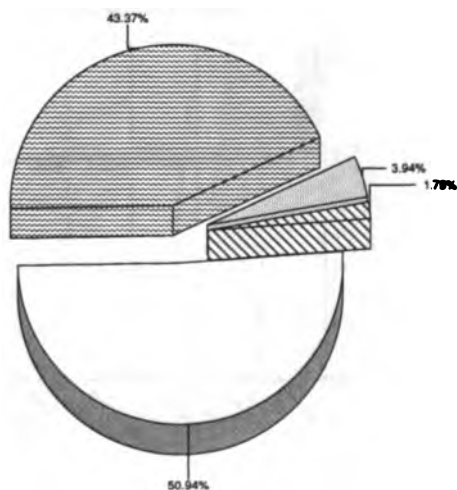

Total de exportaciones: 7.53 millones de US\$ en 1997

Crecimiento del Comercio

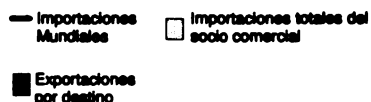
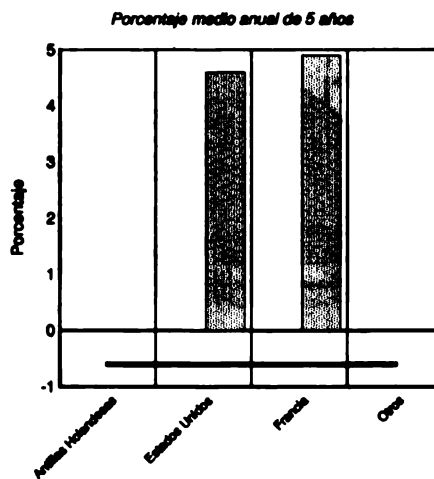

### Jamaica: Destino y Dinamismo de las Exportaciones de Frutas, frescas o secas, Nep

Principales socios comerciales

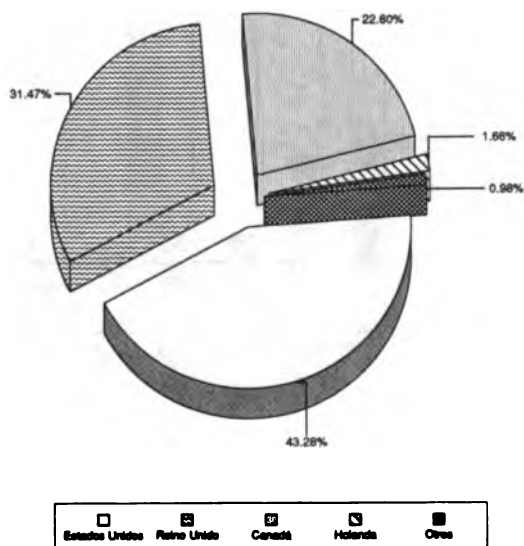

Total de exportaciones: 7.52 millones de US\$ en 1997

Crecimiento del Comercio

Porcentaje medio anual de 5 años

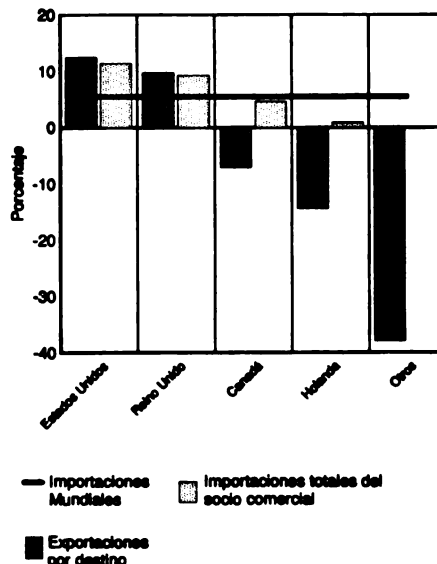

### Jamaica: Destino y Dinamismo de las Exportaciones de Materias Primas Agropecuarias

Principales socios comerciales

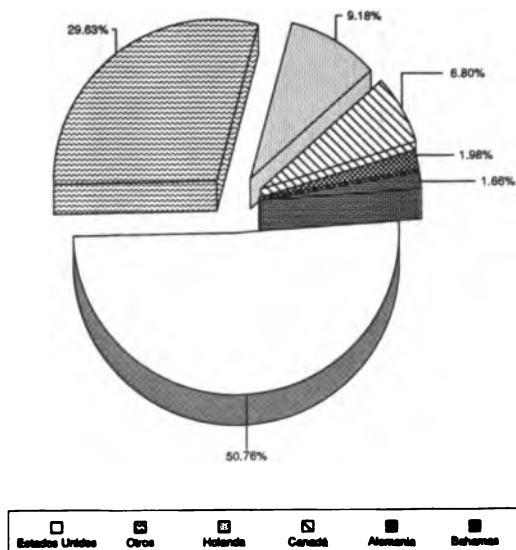

Total de exportaciones: 2.78 millones de US\$ en 1997

Crecimiento del Comercio

Porcentaje medio anual de 5 años

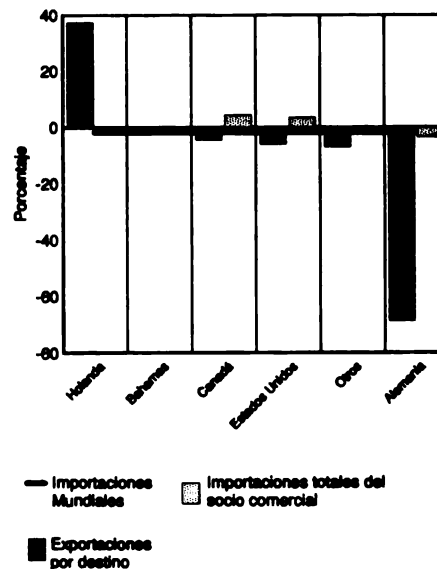

## México: Destino y Dinamismo de las Exportaciones de Productos No Agroalimentarios

Principales socios comerciales

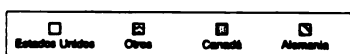
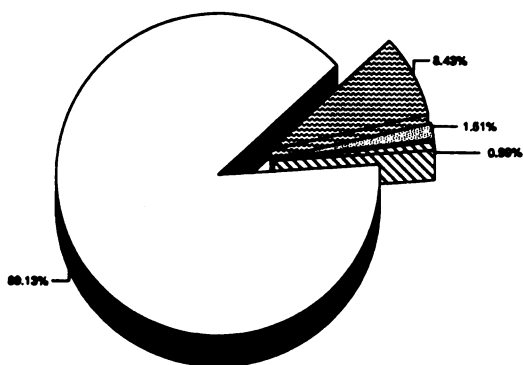

Total de exportaciones: 104,887.47 millones de US\$ en 1998

Crecimiento del Comercio

Porcentaje medio anual de 5 años

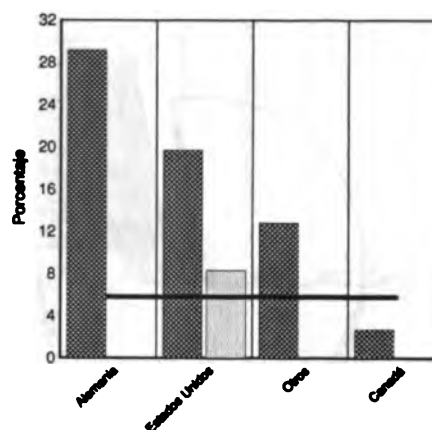

## México: Destino y Dinamismo de las Exportaciones de Productos Agroalimentarios

Principales socios comerciales

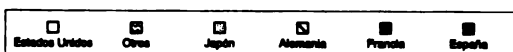
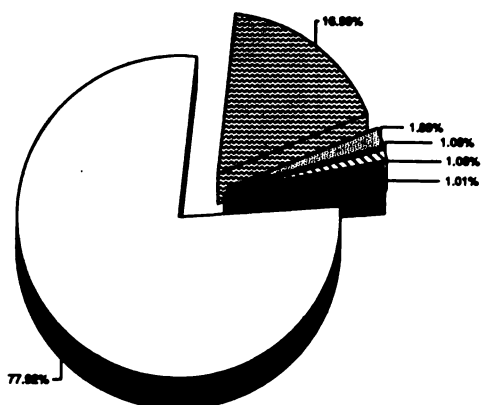

Total de exportaciones: 8,081.61 millones de US\$ en 1998

Crecimiento del Comercio

Porcentaje medio anual de 5 años

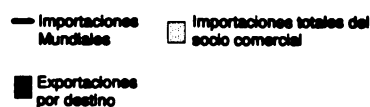
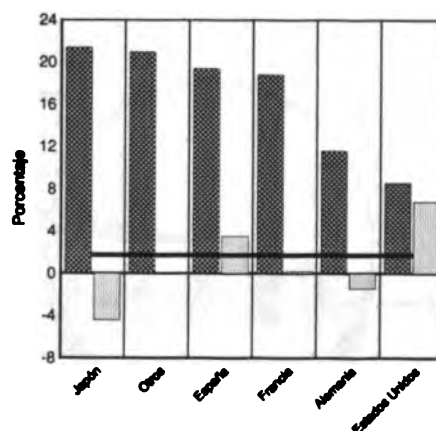



## México: Destino y Dinamismo de las Exportaciones de Alimentos

Principales socios comerciales

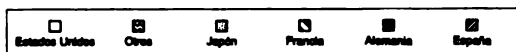
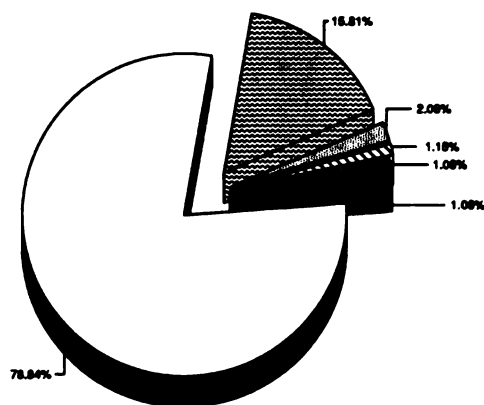

Total de exportaciones: 7,265.89 millones de US\$ en 1998

Crecimiento del Comercio

Porcentaje medio anual de 5 años

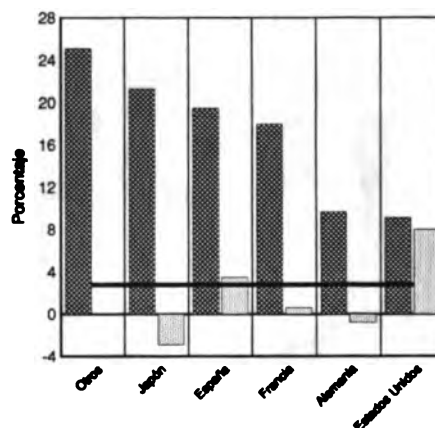

## México: Destino y Dinamismo de las Exportaciones de Otras Hortalizas, frescas o refrigeradas

Principales socios comerciales

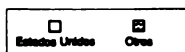
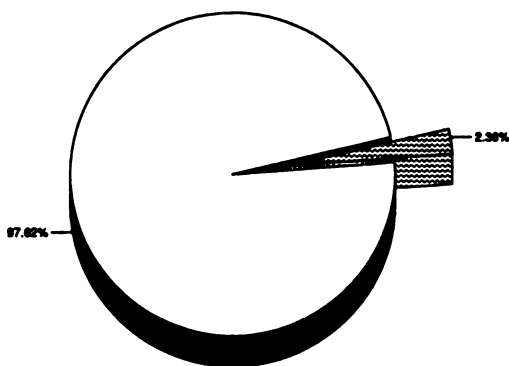

Total de exportaciones: 1,138.56 millones de US\$ en 1998

Crecimiento del Comercio

Porcentaje medio anual de 5 años

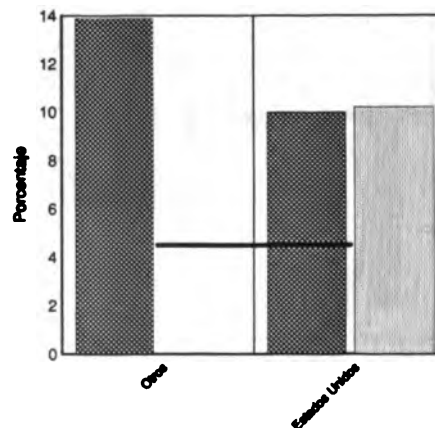

### México: Destino y Dinamismo de las Exportaciones de Materias Primas Agropecuarias

Principales socios comerciales

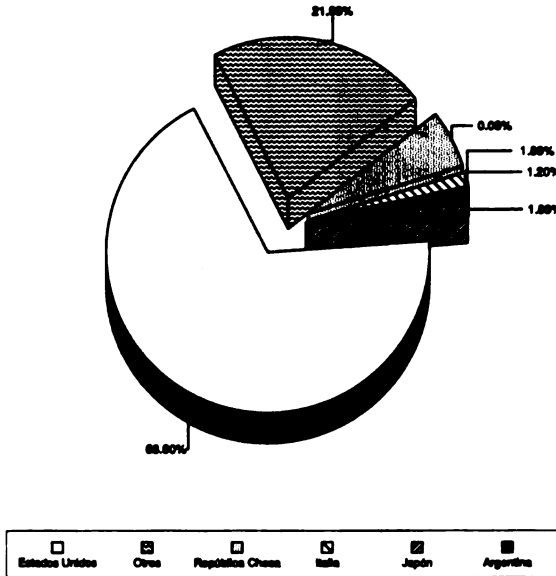

Total de exportaciones: 917.94 millones de US\$ en 1998

Crecimiento del Comercio

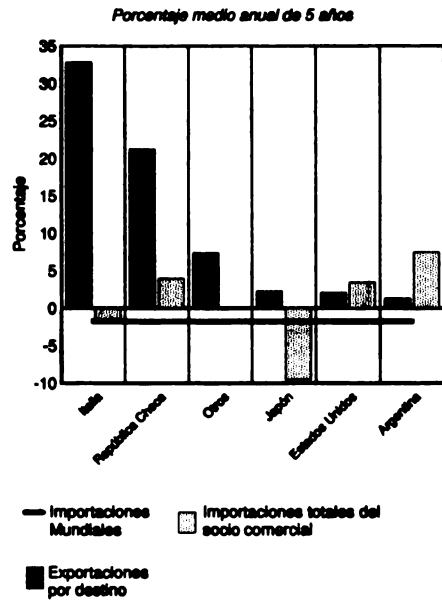

### México: Destino y Dinamismo de las Exportaciones de Café, sin tostar

Principales socios comerciales

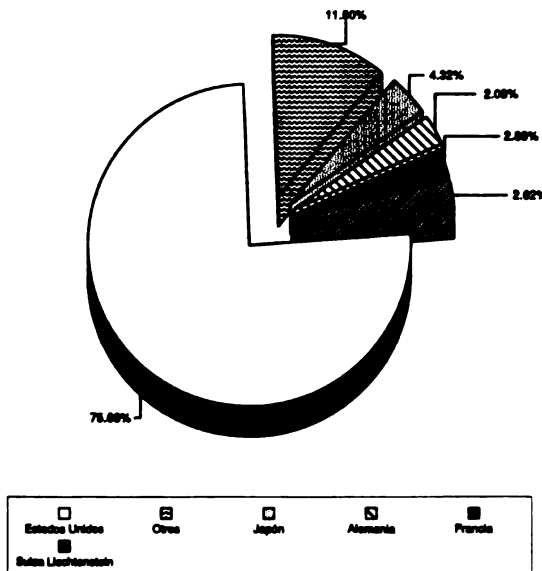

Total de exportaciones: 700.61 millones de US\$ en 1998

Crecimiento del Comercio

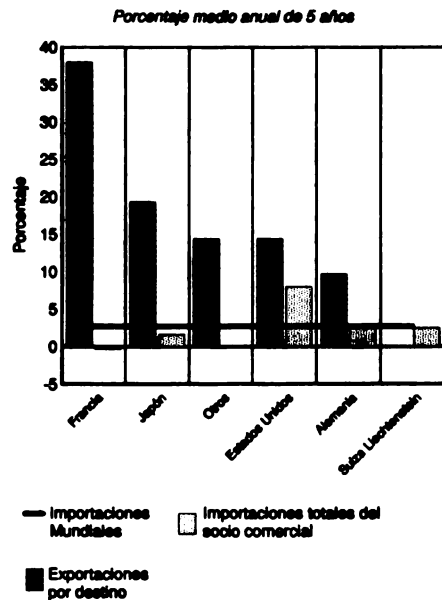

### México: Destino y Dinamismo de las Exportaciones de Tomates, frescos o refrigerados

Principales socios comerciales

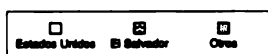
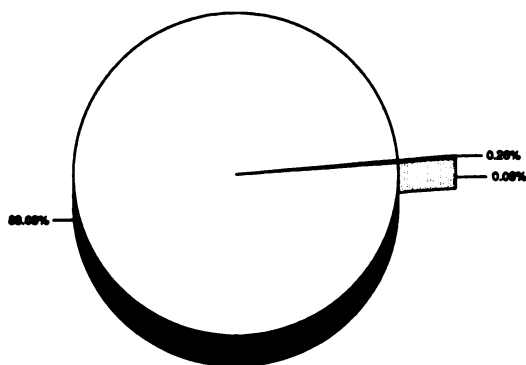

Total de exportaciones: 638.15 millones de US\$ en 1998

Crecimiento del Comercio

Porcentaje medio anual de 5 años

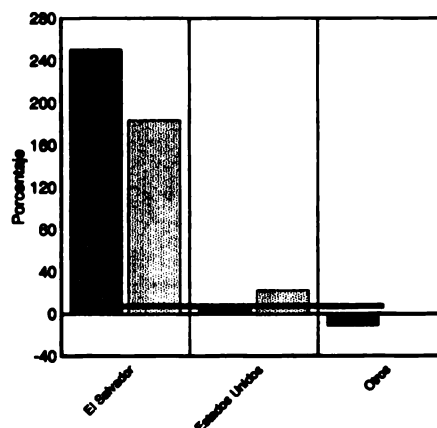

### México: Destino y Dinamismo de las Exportaciones de Cerveza etc. de Malta

Principales socios comerciales

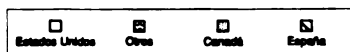
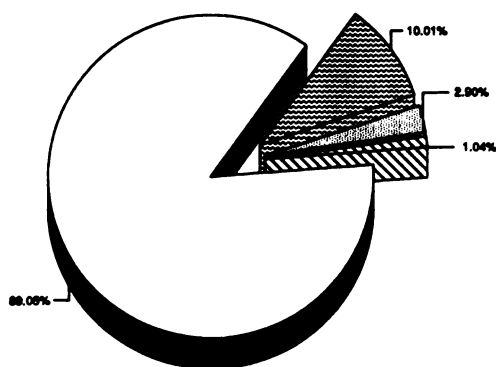

Total de exportaciones: 615.49 millones de US\$ en 1998

Crecimiento del Comercio

Porcentaje medio anual de 5 años

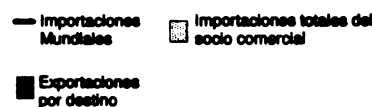
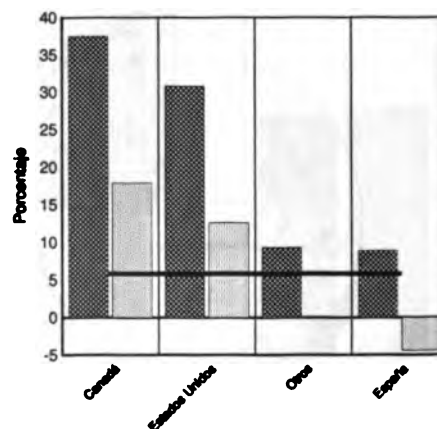

### México: Destino y Dinamismo de las Exportaciones de *Crustáceos Congelados*

Principales socios comerciales

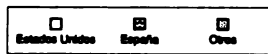
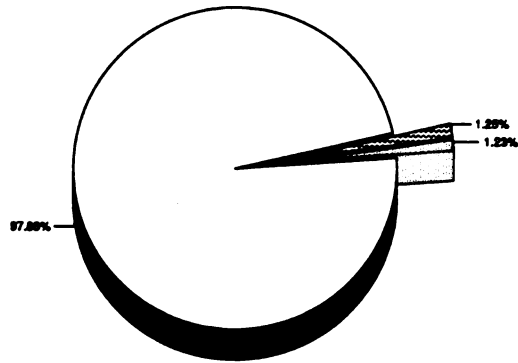

Total de exportaciones: 499.15 millones de US\$ en 1998

Crecimiento del Comercio

Porcentaje medio anual de 5 años

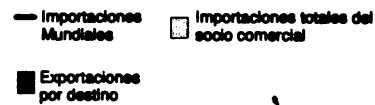
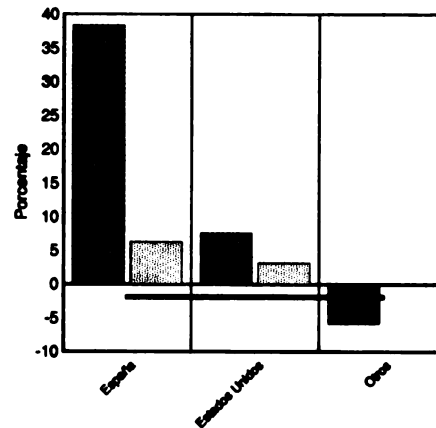

### México: Destino y Dinamismo de las Exportaciones de *Frutas, frescas o secas, Nep*

Principales socios comerciales

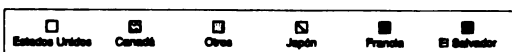
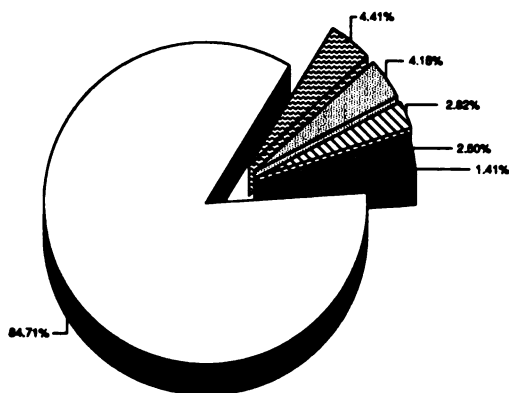

Total de exportaciones: 444.84 millones de US\$ en 1998

Crecimiento del Comercio

Porcentaje medio anual de 5 años

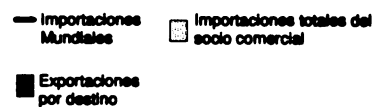
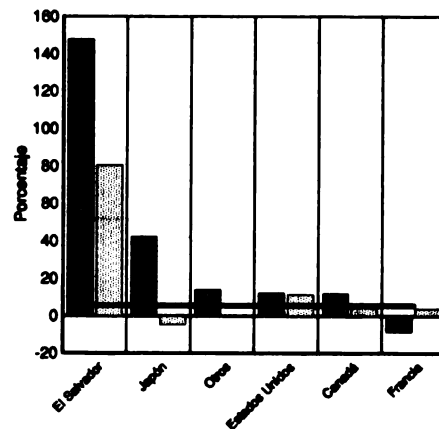

### México: Destino y Dinamismo de las Exportaciones de *Bebidas Espirituosas*

Principales socios comerciales

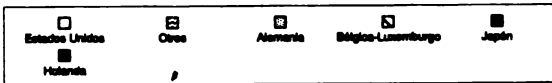
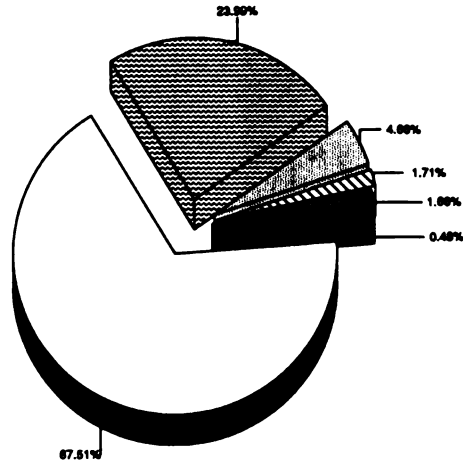

Total de exportaciones: 242.51 millones de US\$ en 1998

Crecimiento del Comercio

Porcentaje medio anual de 5 años

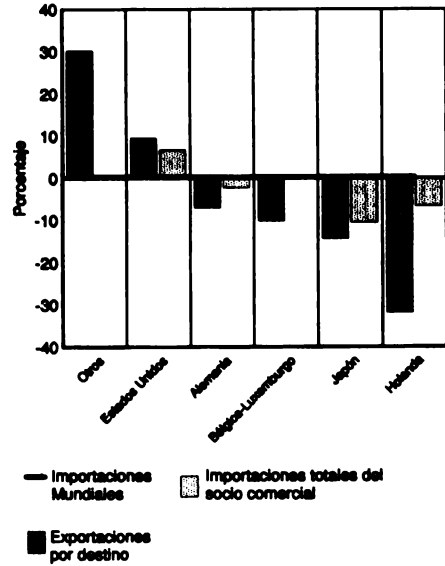

### México: Destino y Dinamismo de las Exportaciones de *Bovinos Vivos*

Principales socios comerciales

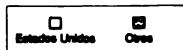
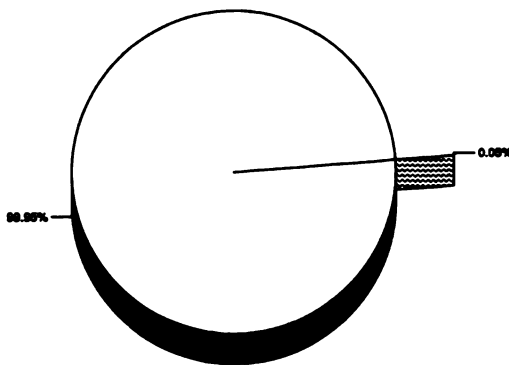

Total de exportaciones: 209.88 millones de US\$ en 1998

Crecimiento del Comercio

Porcentaje medio anual de 5 años

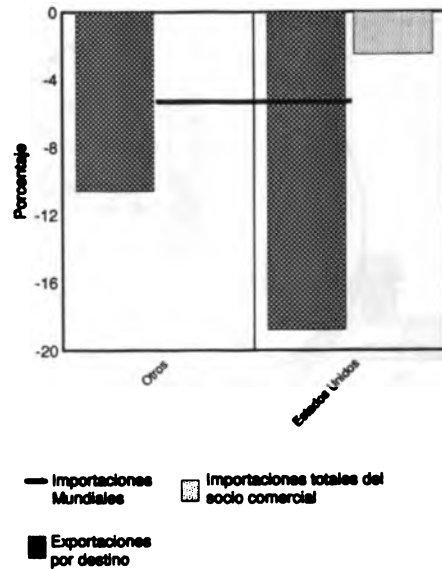

### México: Destino y Dinamismo de las Exportaciones de Azúcar para Confitería

Principales socios comerciales

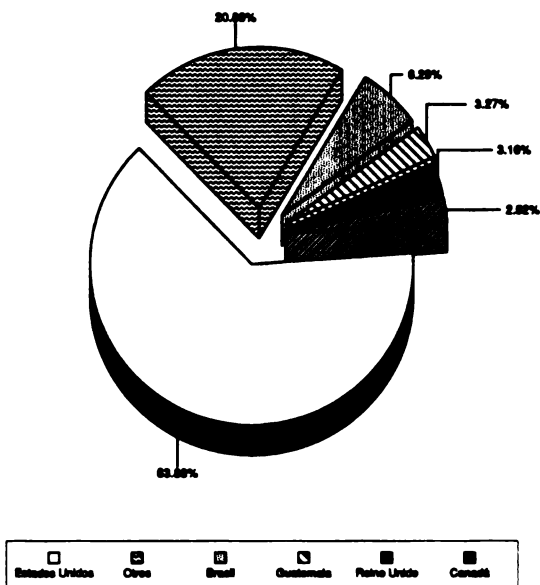

Total de exportaciones: 198.93 millones de US\$ en 1998

Crecimiento del Comercio

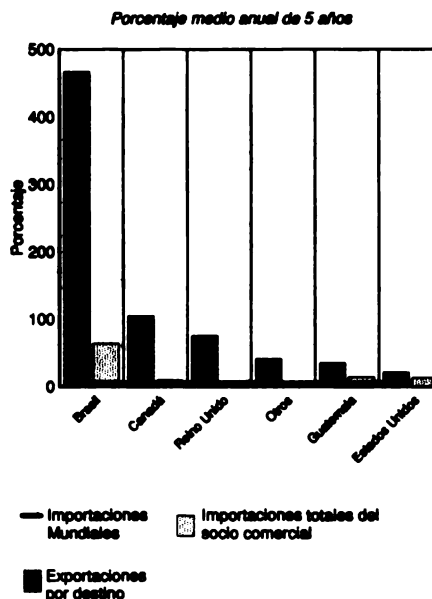

### México: Destino y Dinamismo de las Exportaciones de Otro Azúcar de Caña o Remolacha

Principales socios comerciales

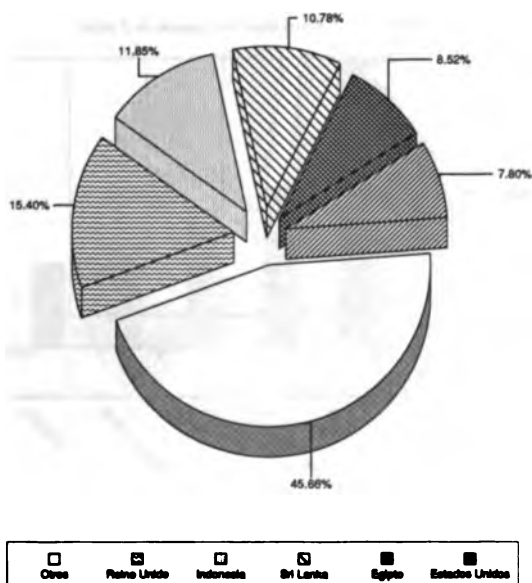

Total de exportaciones: 183.98 millones de US\$ en 1998

Crecimiento del Comercio

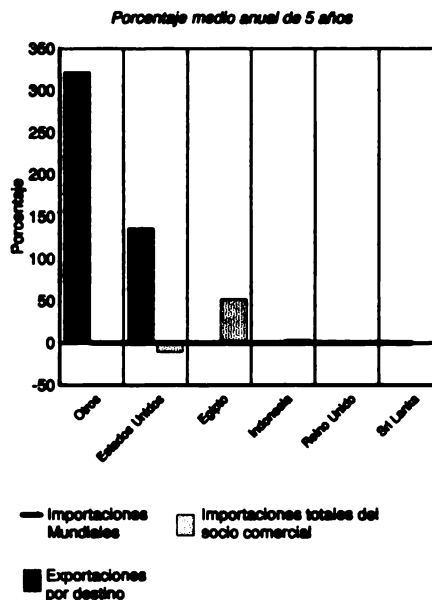

### Nicaragua: Destino y Dinamismo de las Exportaciones de Productos Agroalimentarios

Principales socios comerciales

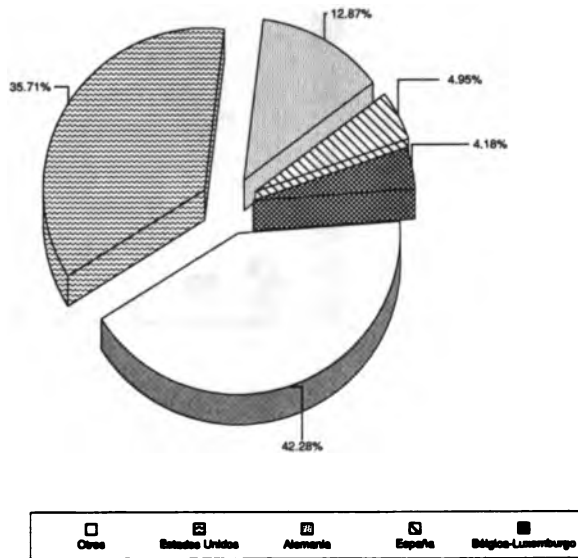

Total de exportaciones: 472.27 millones de US\$ en 1998

Crecimiento del Comercio

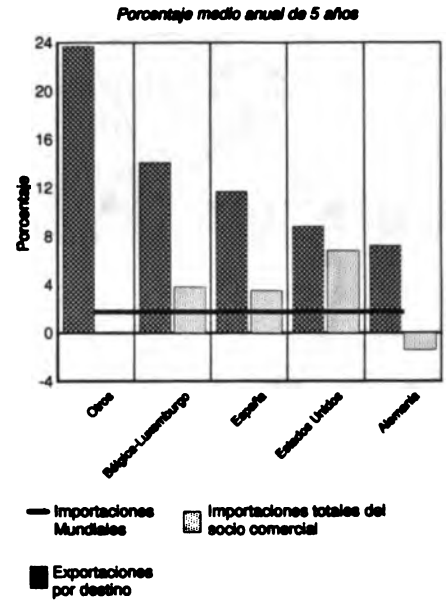

### Nicaragua: Destino y Dinamismo de las Exportaciones de Alimentos

Principales socios comerciales

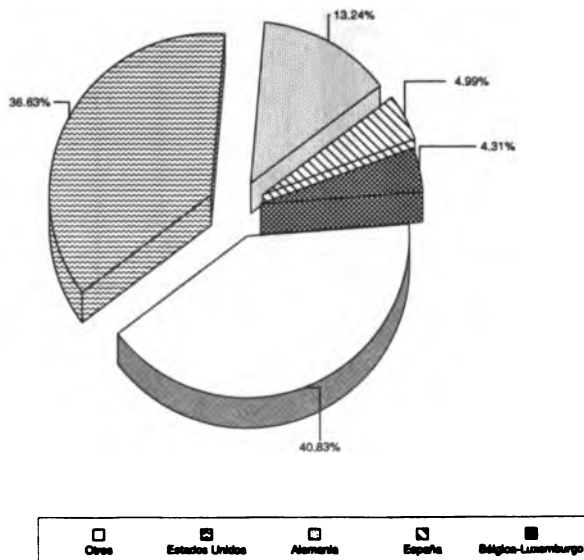

Total de exportaciones: 458.23 millones de US\$ en 1998

Crecimiento del Comercio

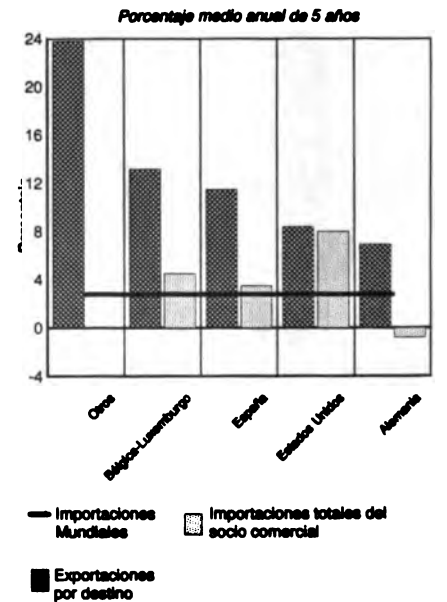

### Nicaragua: Destino y Dinamismo de las Exportaciones de Productos No Agroalimentarios

Principales socios comerciales

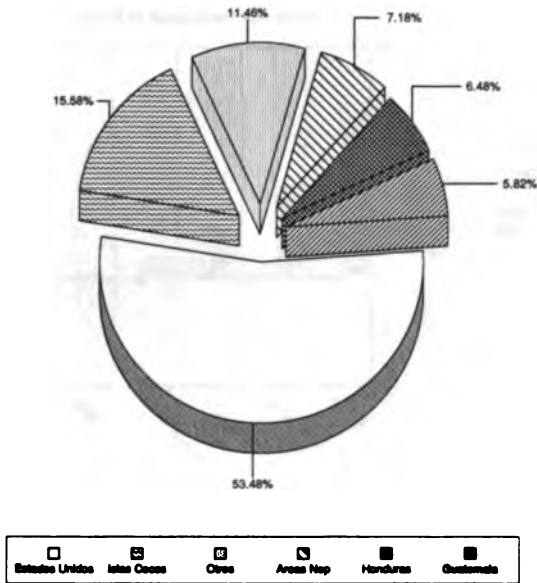

Total de exportaciones: 227.98 millones de US\$ en 1998

Crecimiento del Comercio

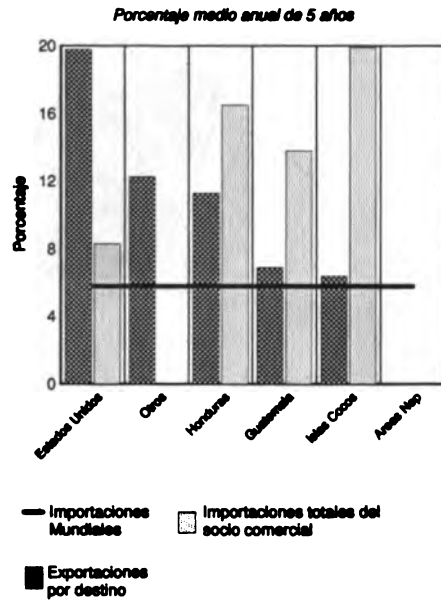

### Nicaragua: Destino y Dinamismo de las Exportaciones de Café, sin tostar

Principales socios comerciales

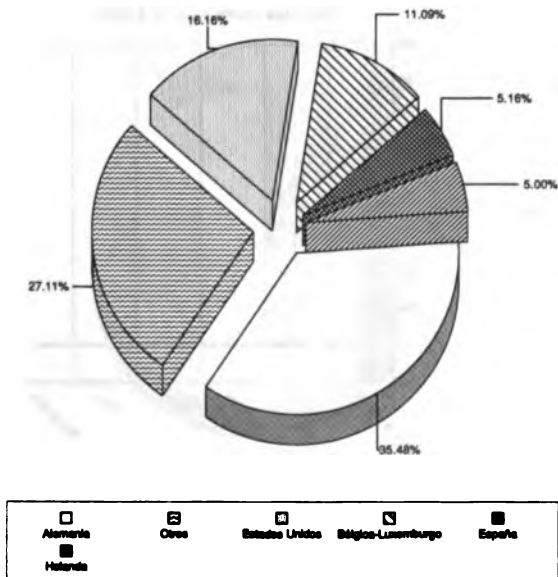

Total de exportaciones: 164.69 millones de US\$ en 1998

Crecimiento del Comercio

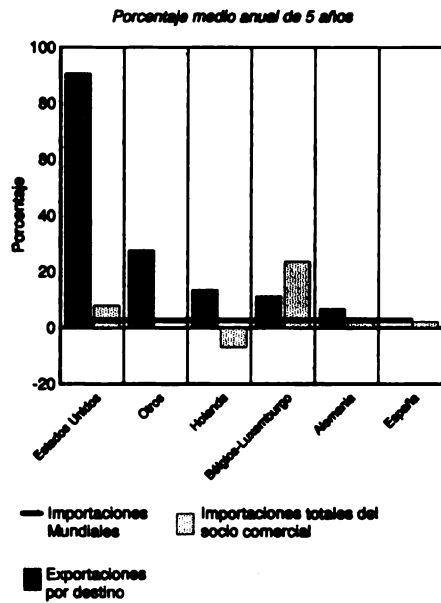



### Nicaragua: Destino y Dinamismo de las Exportaciones de *Crustáceos Congelados*

Principales socios comerciales

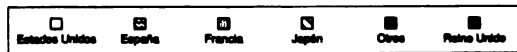
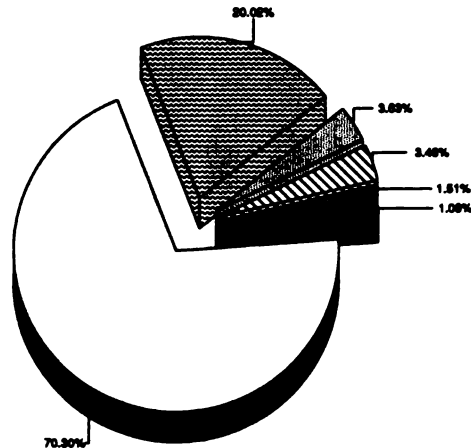

Total de exportaciones: 70.51 millones de US\$ en 1998

Crecimiento del Comercio

Porcentaje medio anual de 5 años

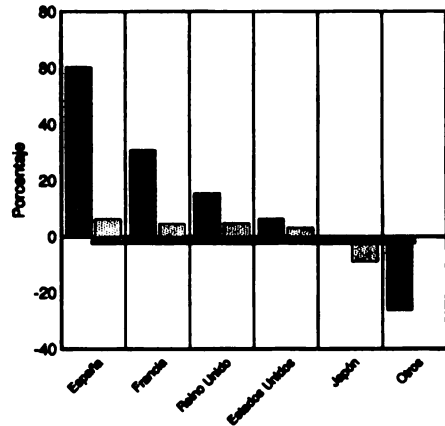

### Nicaragua: Destino y Dinamismo de las Exportaciones de *Azúcar, de Caña o Remolacha, en bruto*

Principales socios comerciales

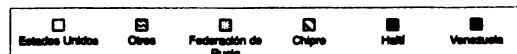
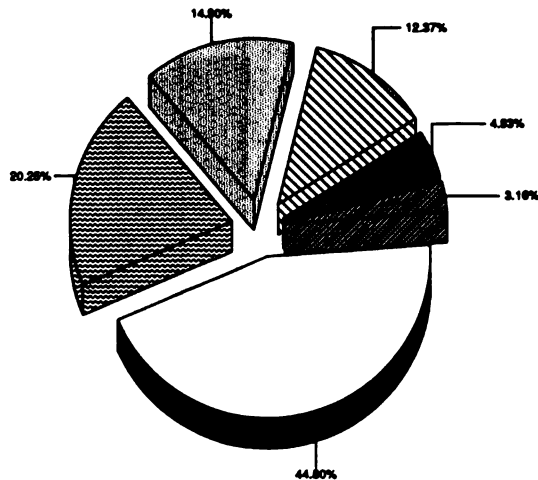

Total de exportaciones: 39.62 millones de US\$ en 1998

Crecimiento del Comercio

Porcentaje medio anual de 5 años

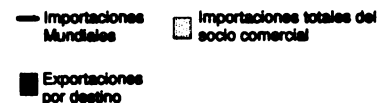
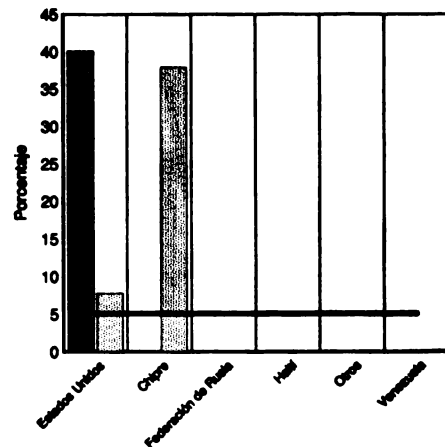

### Nicaragua: Destino y Dinamismo de las Exportaciones de Carne de Bovino

Principales socios comerciales

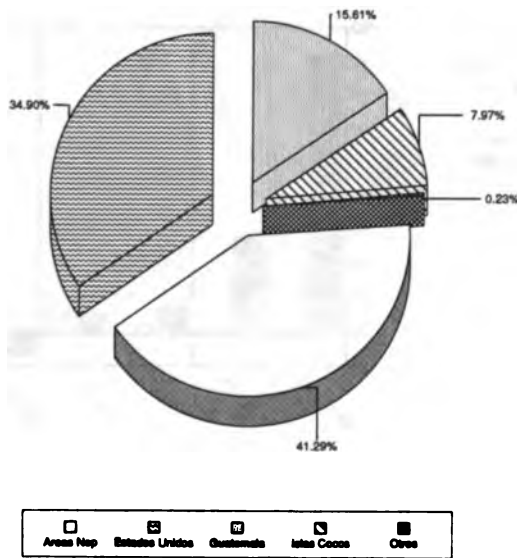

Total de exportaciones: 37.63 millones de US\$ en 1998

Crecimiento del Comercio

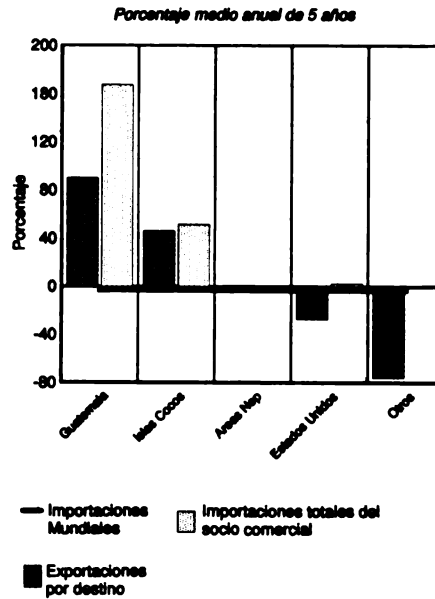

### Nicaragua: Destino y Dinamismo de las Exportaciones de Bananos, frescos o secos

Principales socios comerciales

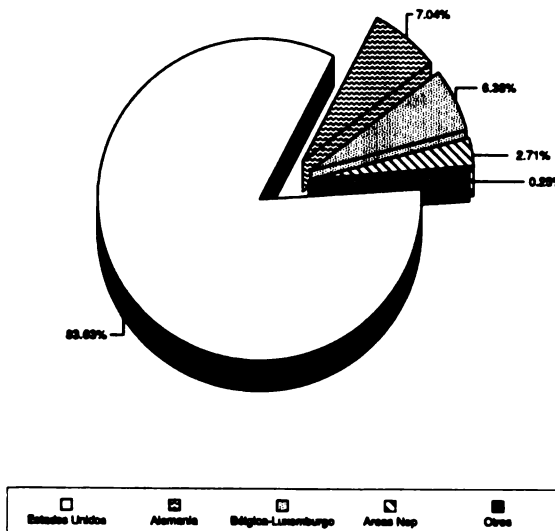

Total de exportaciones: 21.80 millones de US\$ en 1998

Crecimiento del Comercio

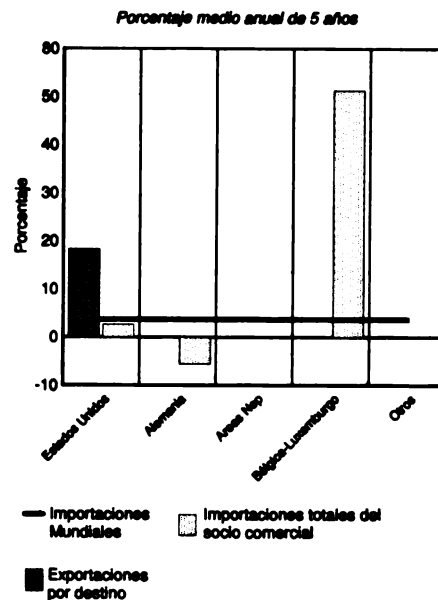

### Nicaragua: Destino y Dinamismo de las Exportaciones de Maní (Cacahuates)

Principales socios comerciales

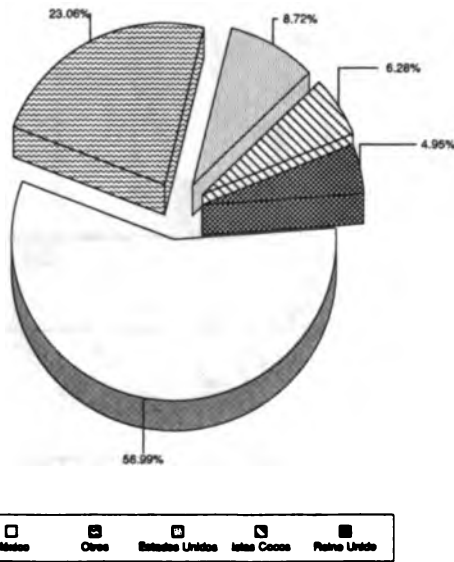

Total de exportaciones: 19.05 millones de US\$ en 1998

Crecimiento del Comercio

Porcentaje medio anual de 5 años

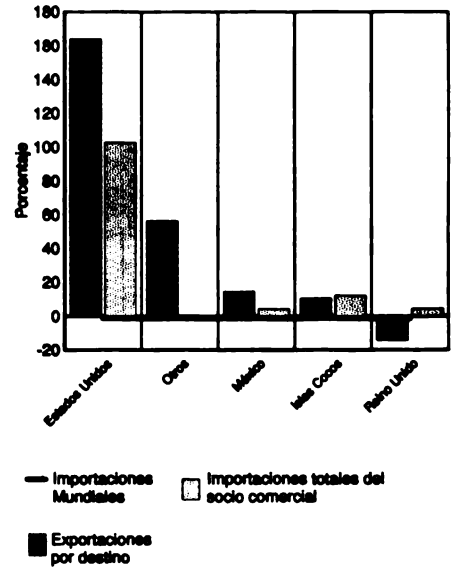

### Nicaragua: Destino y Dinamismo de las Exportaciones de Cigarros o Puros

Principales socios comerciales

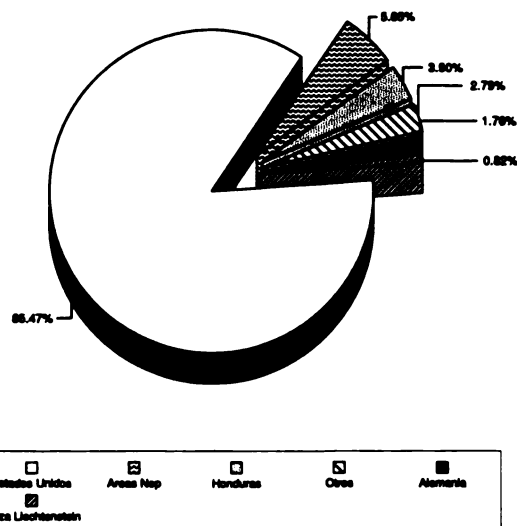

Total de exportaciones: 14.75 millones de US\$ en 1998

Crecimiento del Comercio

Porcentaje medio anual de 5 años

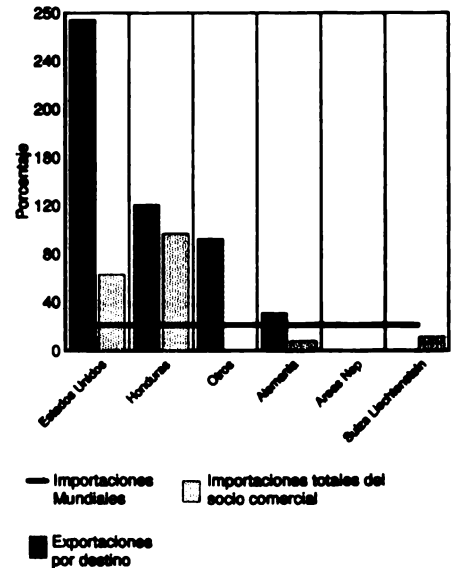

### Nicaragua: Destino y Dinamismo de las Exportaciones de Materias Primas Agropecuarias

Principales socios comerciales

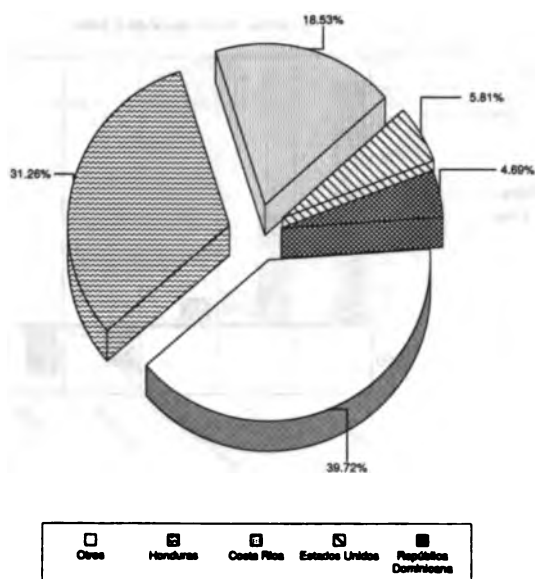

Total de exportaciones: 14.04 millones de US\$ en 1998

Crecimiento del Comercio

Porcentaje medio anual de 5 años

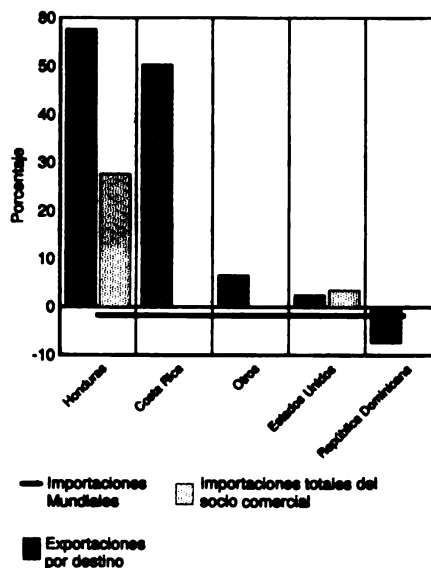

### Nicaragua: Destino y Dinamismo de las Exportaciones de Otros Quesos y Requesones

Principales socios comerciales

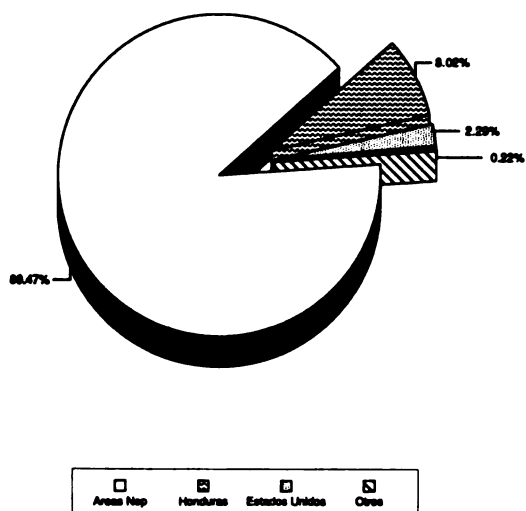

Total de exportaciones: 13.11 millones de US\$ en 1998

Crecimiento del Comercio

Porcentaje medio anual de 5 años

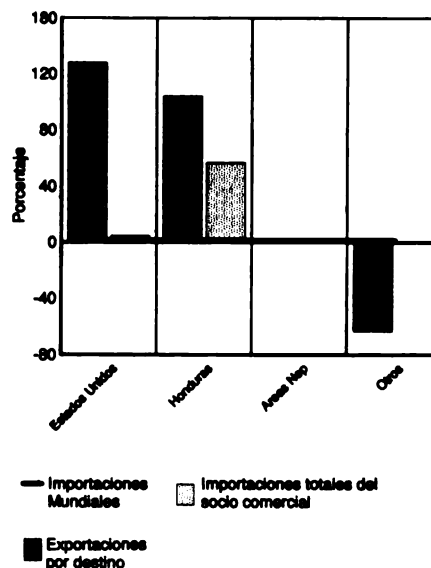

### Nicaragua: Destino y Dinamismo de las Exportaciones de *Pescado Entero, fresco o refrigerado*

Principales socios comerciales

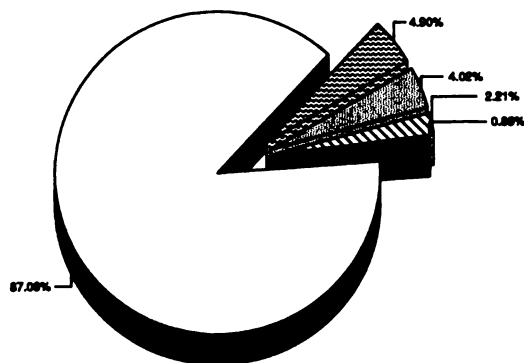

Total de exportaciones: 9.32 millones de US\$ en 1998

Crecimiento del Comercio

Porcentaje medio anual de 5 años

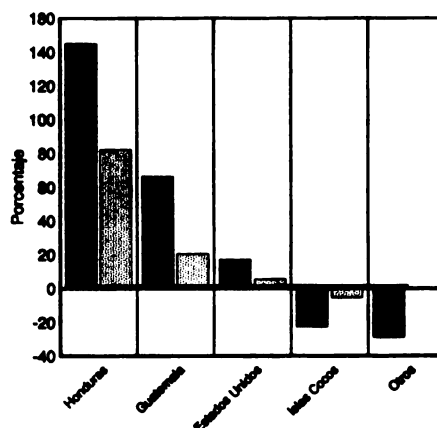

### Nicaragua: Destino y Dinamismo de las Exportaciones de *Bovinos Vivos*

Principales socios comerciales

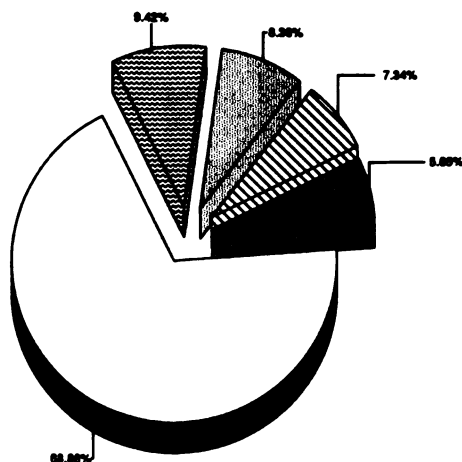

Total de exportaciones: 8.14 millones de US\$ en 1998

Crecimiento del Comercio

Porcentaje medio anual de 5 años

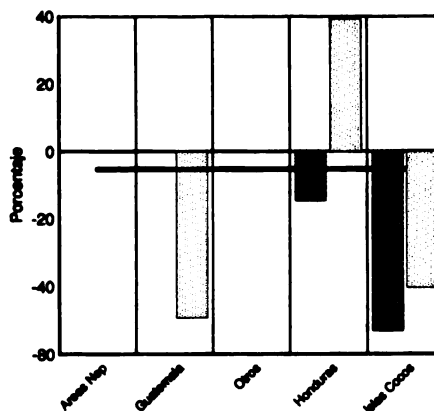

### Panamá: Destino y Dinamismo de las Exportaciones de Productos Agroalimentarios

Principales socios comerciales

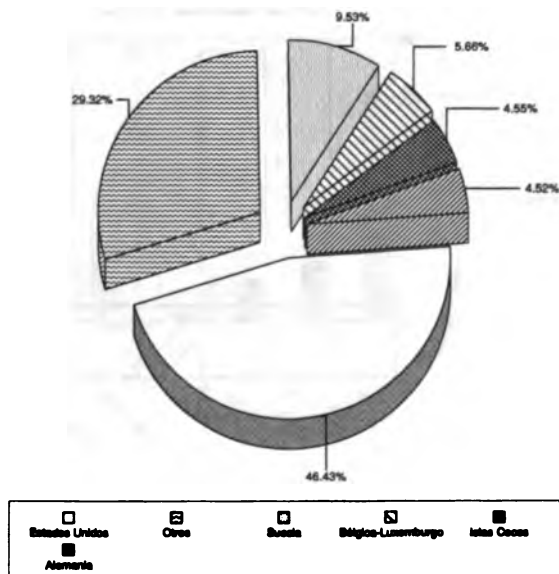

Total de exportaciones: 534.15 millones de US\$ en 1998

Crecimiento del Comercio

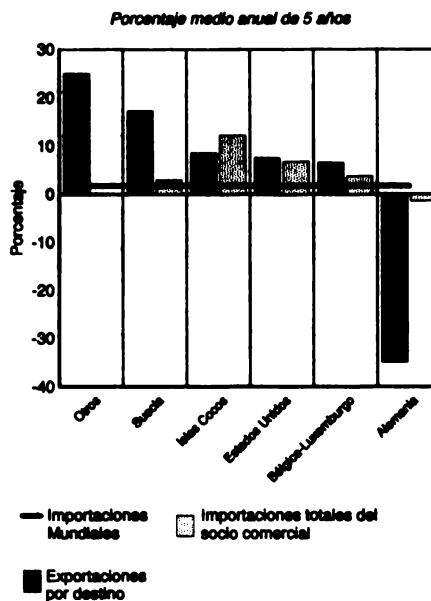

### Panamá: Destino y Dinamismo de las Exportaciones de Alimentos

Principales socios comerciales

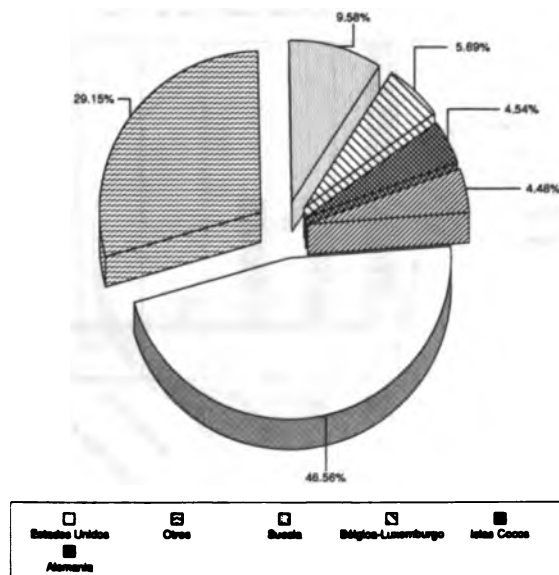

Total de exportaciones: 531.12 millones de US\$ en 1998

Crecimiento del Comercio

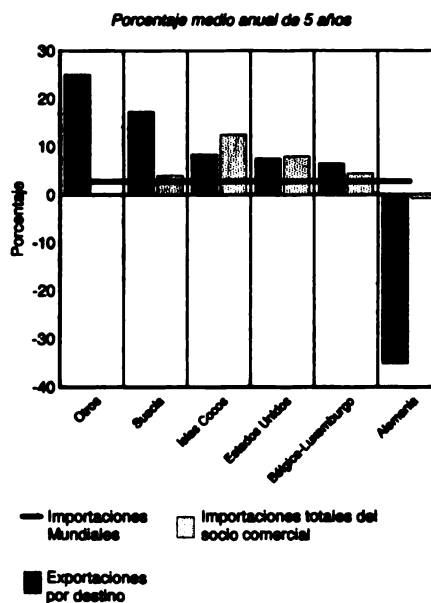

### Panamá: Destino y Dinamismo de las Exportaciones de Productos No Agroalimentarios

Principales socios comerciales

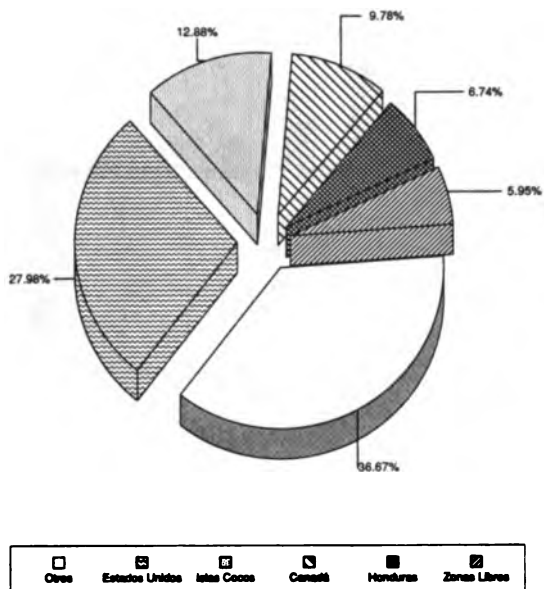

Total de exportaciones: 460.27 millones de US\$ en 1998

Crecimiento del Comercio

Porcentaje medio anual de 5 años

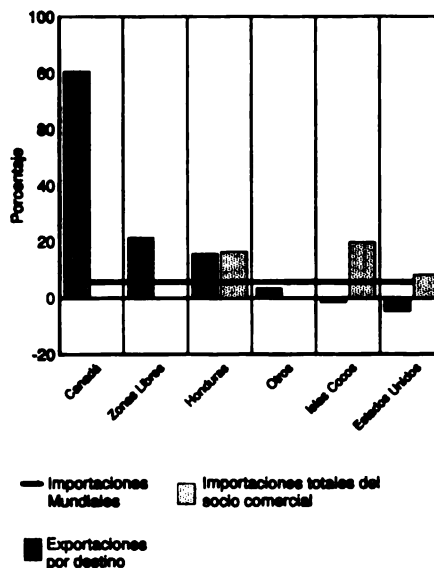

### Panamá: Destino y Dinamismo de las Exportaciones de Crustáceos Congelados

Principales socios comerciales

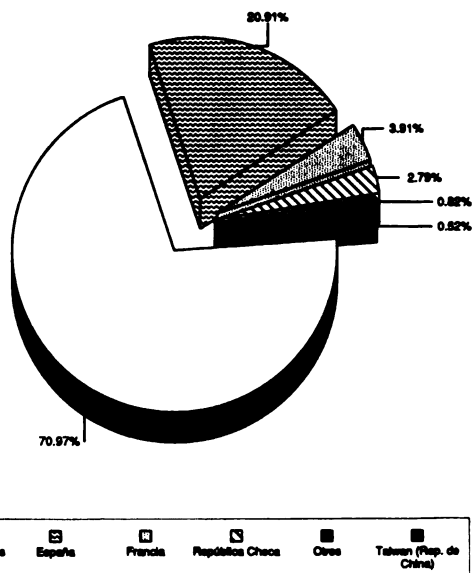

Total de exportaciones: 142.69 millones de US\$ en 1998

Crecimiento del Comercio

Porcentaje medio anual de 5 años

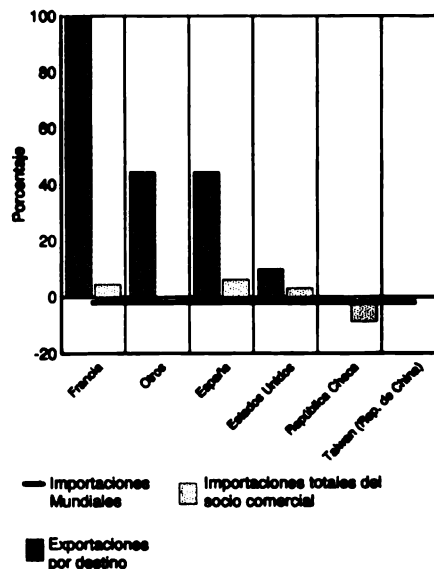

### Panamá: Destino y Dinamismo de las Exportaciones de Bananos, frescos o secos

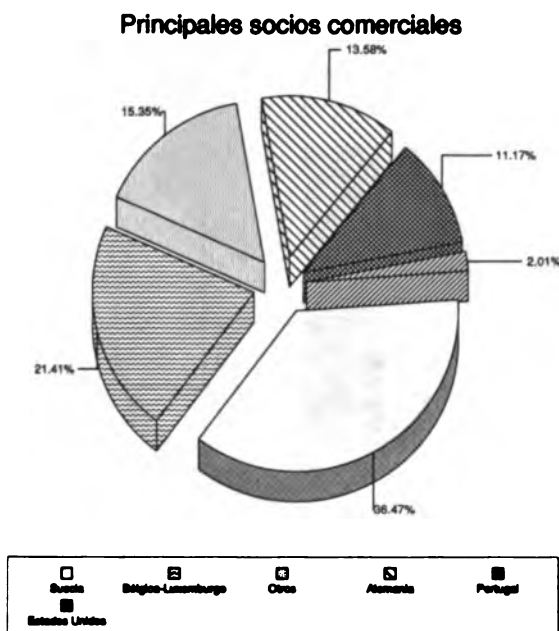

Total de exportaciones: 139.52 millones de US\$ en 1998

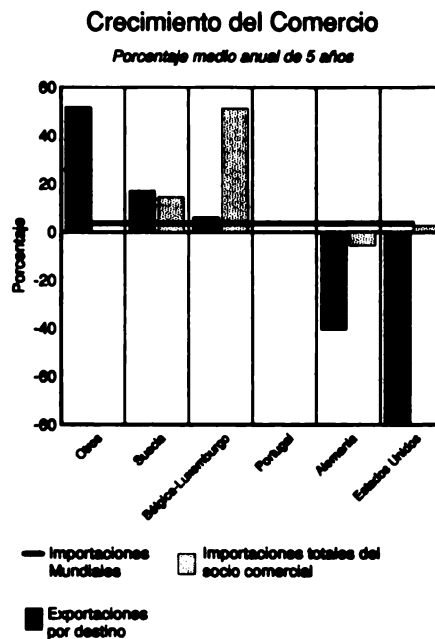

### Panamá: Destino y Dinamismo de las Exportaciones de Pescado Entero, fresco o refrigerado

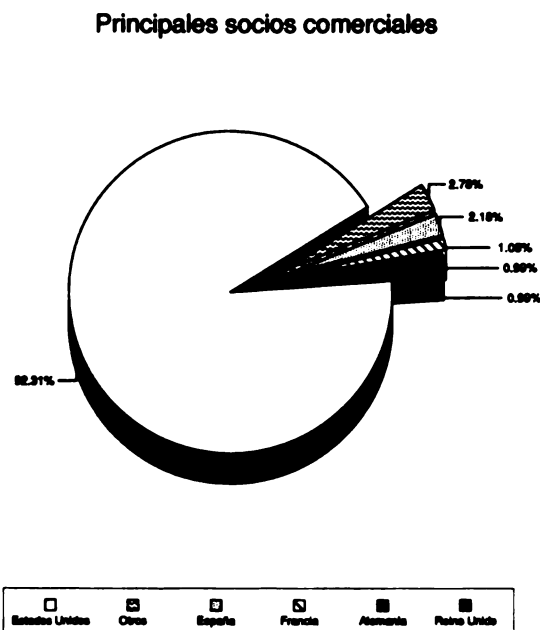

Total de exportaciones: 43.74 millones de US\$ en 1998

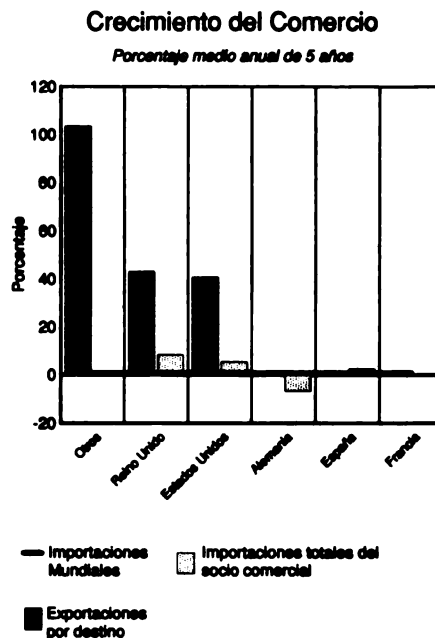



**Panamá: Destino y Dinamismo de las Exportaciones de Frutas, frescas o secas, Nep**

Principales socios comerciales

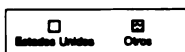
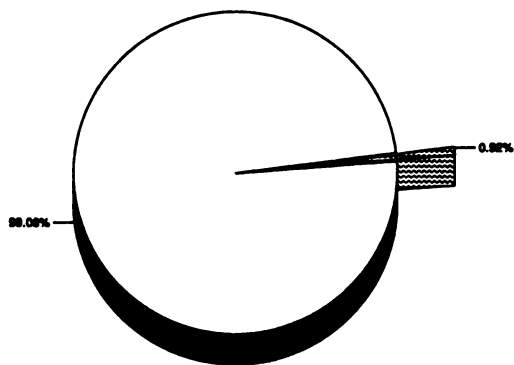

Total de exportaciones: 25.68 millones de US\$ en 1998

Crecimiento del Comercio

Porcentaje medio anual de 5 años

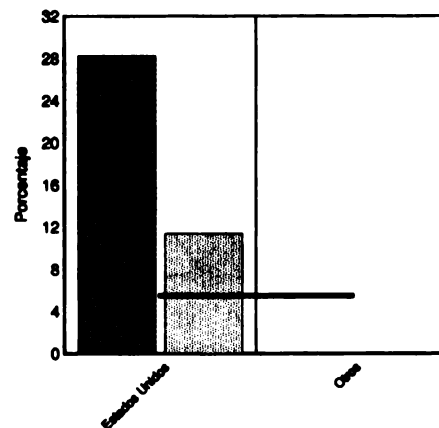

**Panamá: Destino y Dinamismo de las Exportaciones de Azúcar, de Caña o Remolacha, en bruto**

Principales socios comerciales

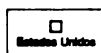
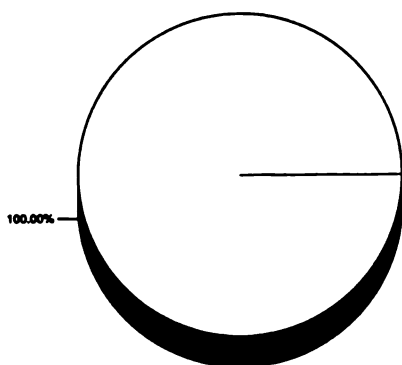

Total de exportaciones: 25.55 millones de US\$ en 1998

Crecimiento del Comercio

Porcentaje medio anual de 5 años

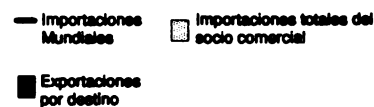
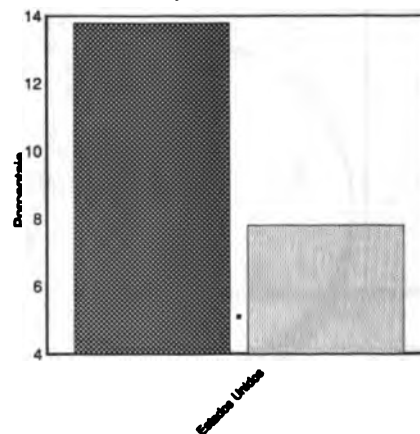

### Panamá: Destino y Dinamismo de las Exportaciones de *Café, sin tostar*

Principales socios comerciales

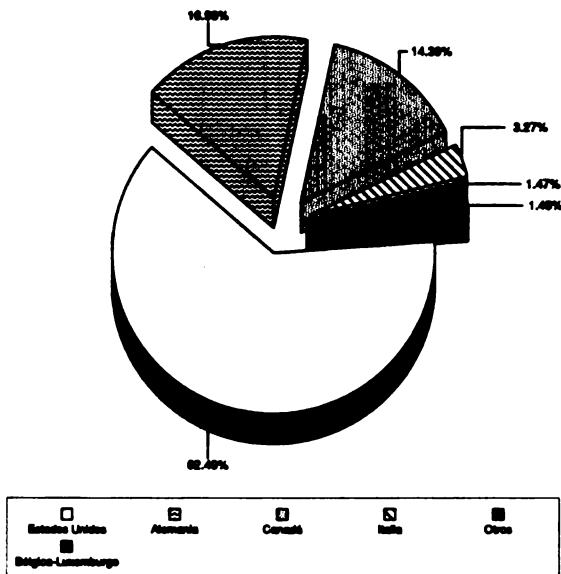

Total de exportaciones: 23.93 millones de US\$ en 1998

Crecimiento del Comercio

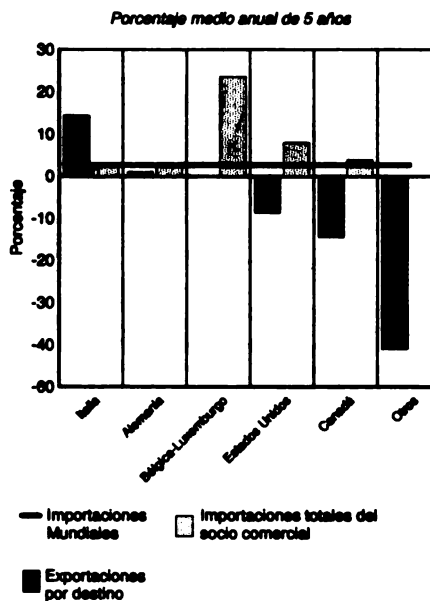

### Panamá: Destino y Dinamismo de las Exportaciones de *Filetes de Pescado, frescos o refrigerados*

Principales socios comerciales

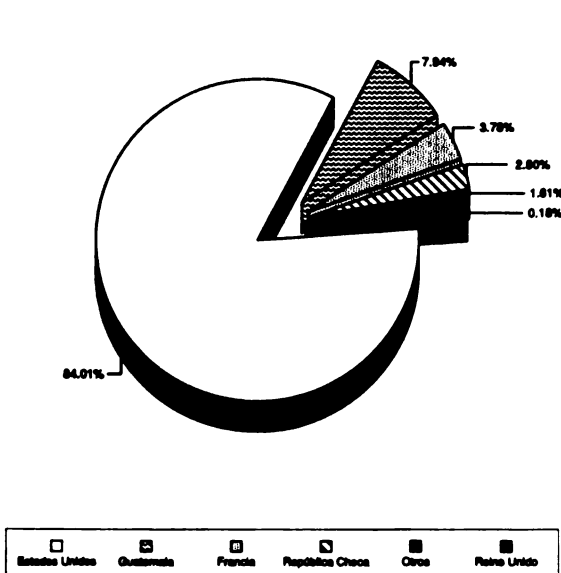

Total de exportaciones: 14.82 millones de US\$ en 1998

Crecimiento del Comercio

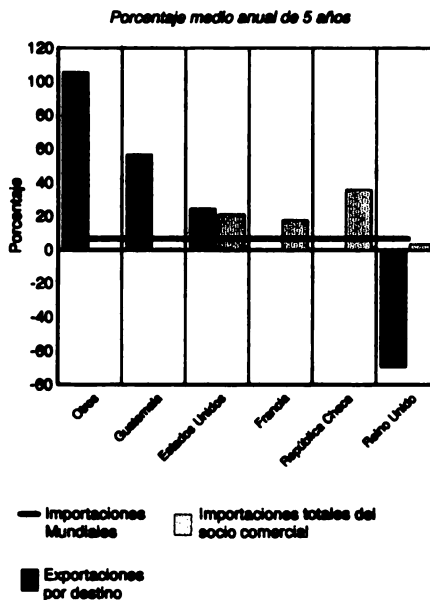

### Panamá: Destino y Dinamismo de las Exportaciones de *Crustáceos sin Congelar*

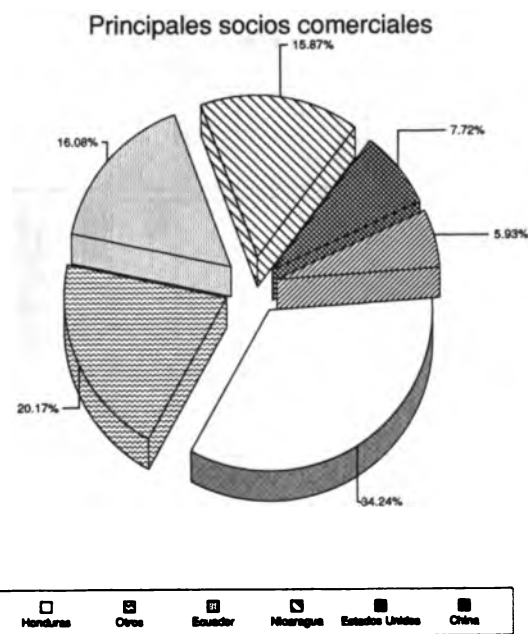

Total de exportaciones: 13.78 millones de US\$ en 1998

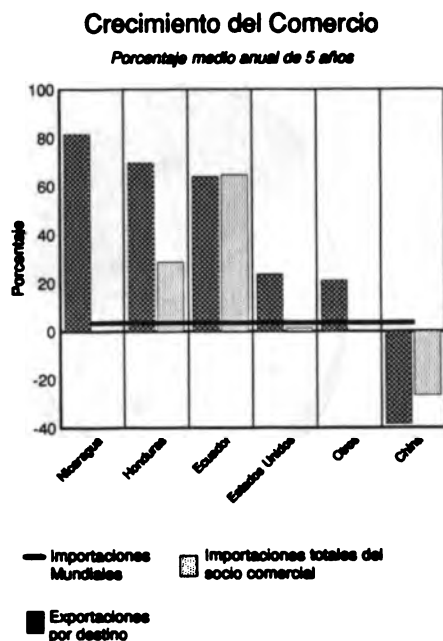

### Panamá: Destino y Dinamismo de las Exportaciones de *Salsas y Condimentos*

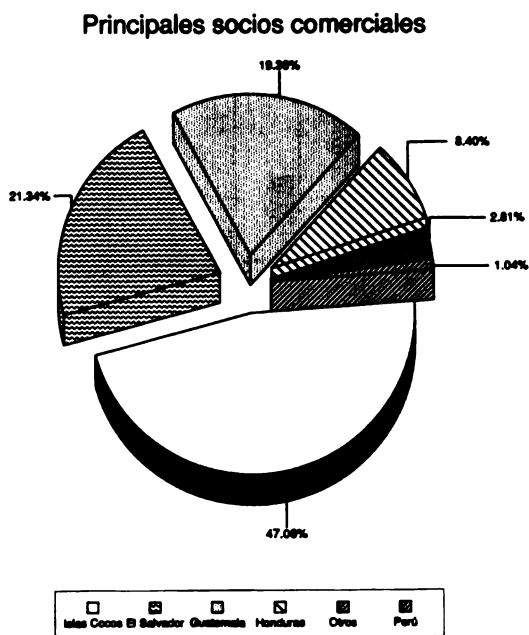

Total de exportaciones: 10.50 millones de US\$ en 1998

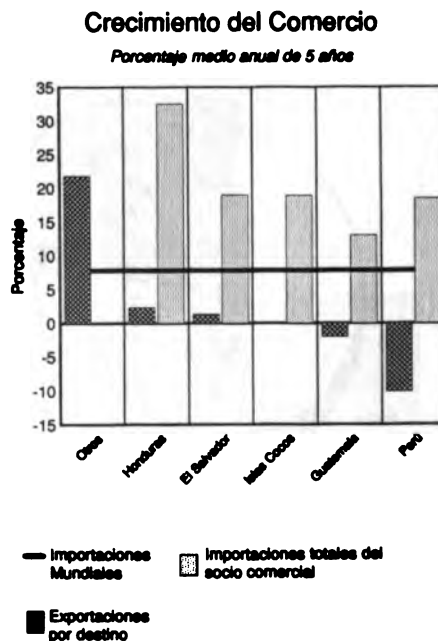

### Panamá: Destino y Dinamismo de las Exportaciones de Leche Concentrada y Azucarada

Principales socios comerciales

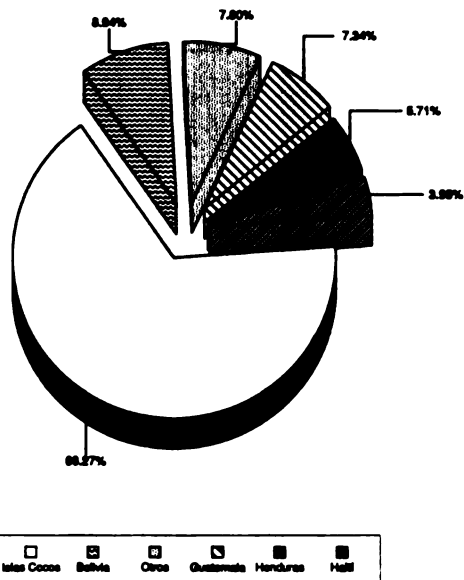

Total de exportaciones: 10.29 millones de US\$ en 1998

Crecimiento del Comercio

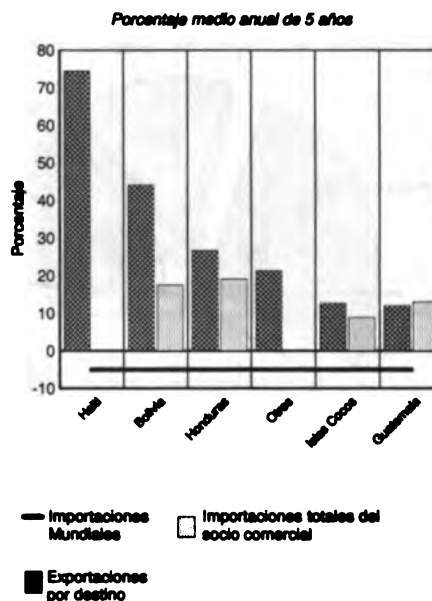

### Panamá: Destino y Dinamismo de las Exportaciones de Materias Primas Agropecuarias

Principales socios comerciales

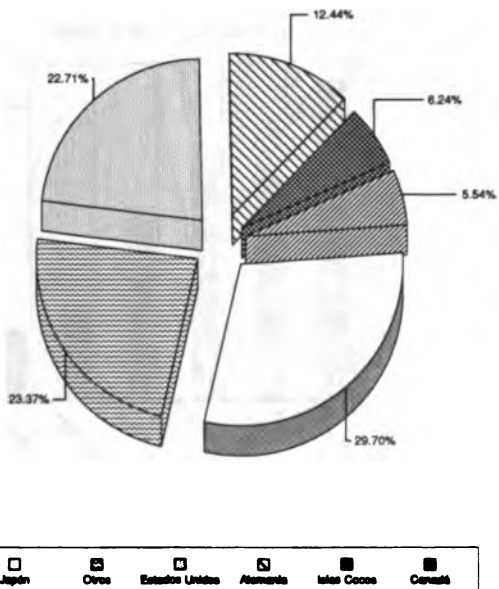

Total de exportaciones: 3.03 millones de US\$ en 1998

Crecimiento del Comercio

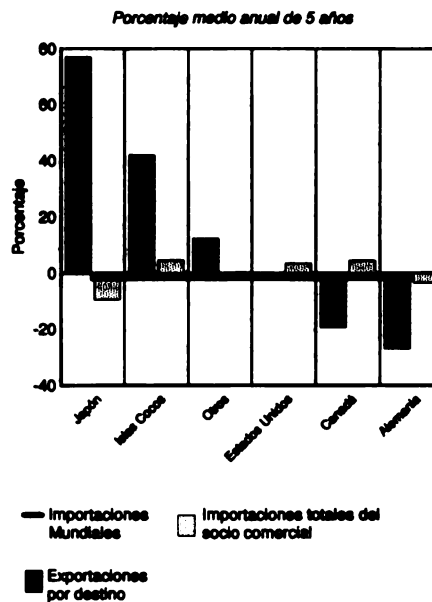

### Paraguay: Destino y Dinamismo de las Exportaciones de Productos Agroalimentarios

Principales socios comerciales

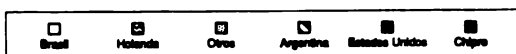
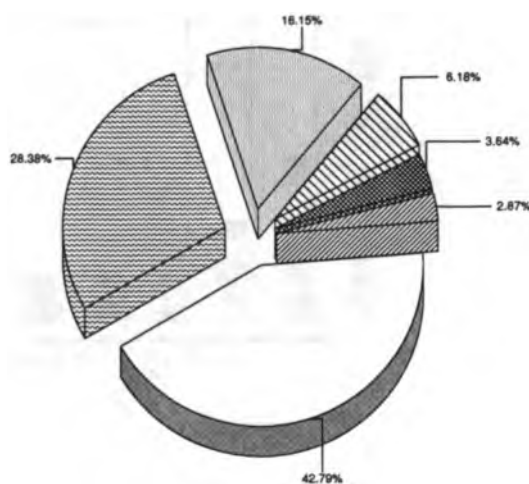

Total de exportaciones: 962.00 millones de US\$ en 1997

Crecimiento del Comercio

Porcentaje medio anual de 5 años

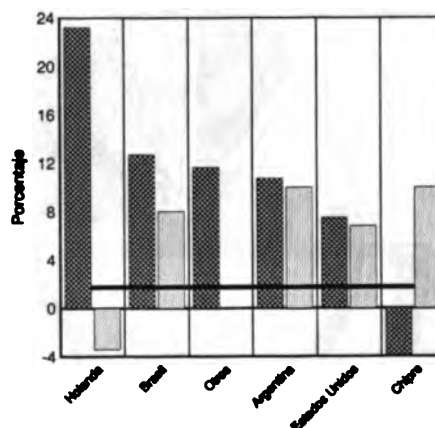

### Paraguay: Destino y Dinamismo de las Exportaciones de Alimentos

Principales socios comerciales

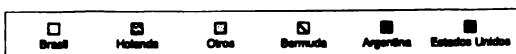
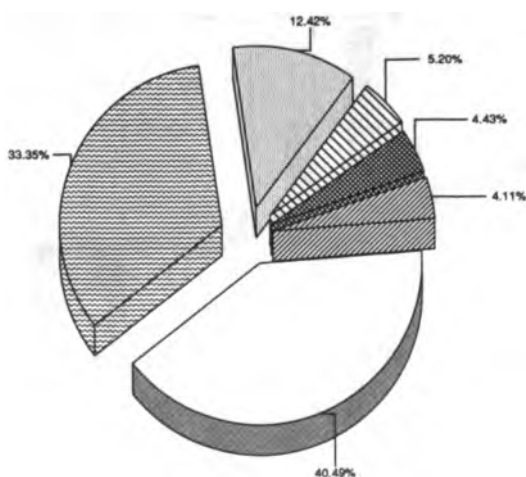

Total de exportaciones: 815.93 millones de US\$ en 1997

Crecimiento del Comercio

Porcentaje medio anual de 5 años

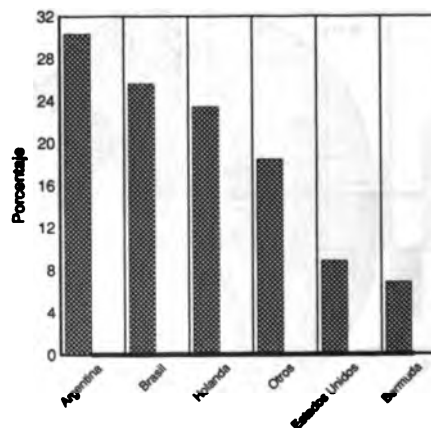

### Paraguay: Destino y Dinamismo de las Exportaciones de Soya en Grano

Principales socios comerciales

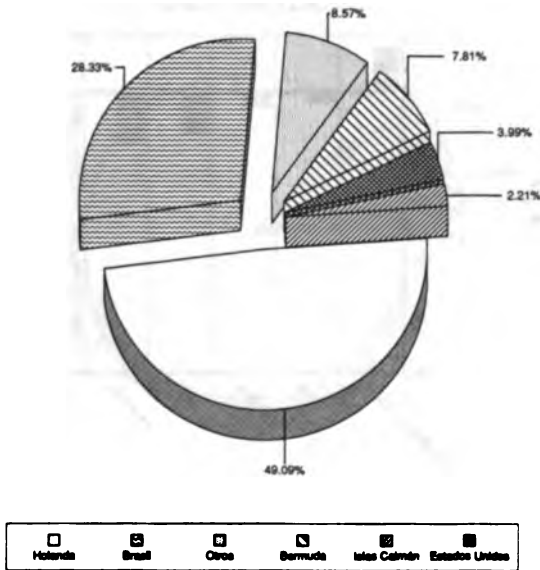

Total de exportaciones: 493.60 millones de US\$ en 1997

Crecimiento del Comercio

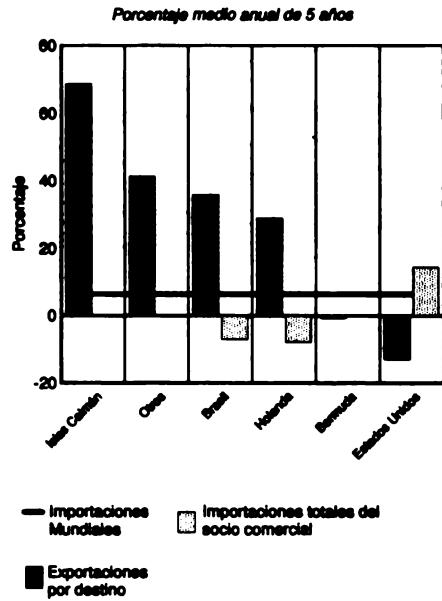

### Paraguay: Destino y Dinamismo de las Exportaciones de Productos No Agroalimentarios

Principales socios comerciales

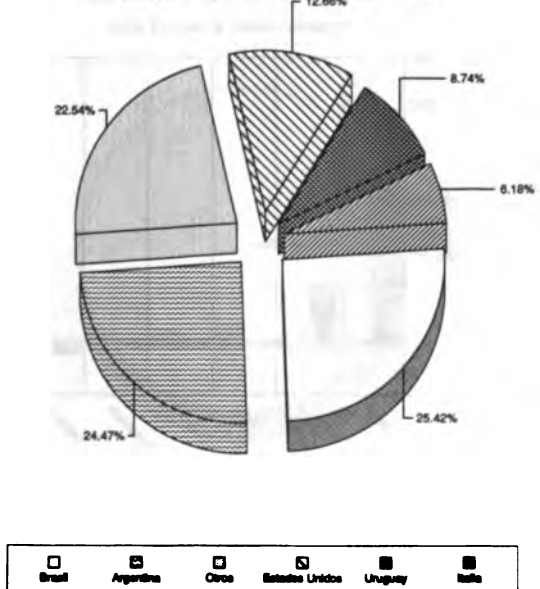

Total de exportaciones: 178.28 millones de US\$ en 1997

Crecimiento del Comercio

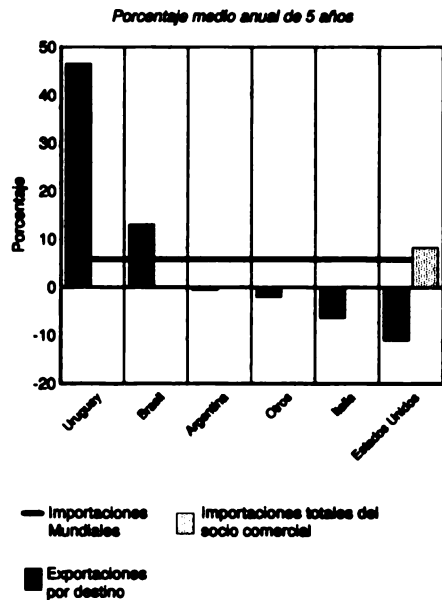

### Paraguay: Destino y Dinamismo de las Exportaciones de Materias Primas Agropecuarias

Principales socios comerciales

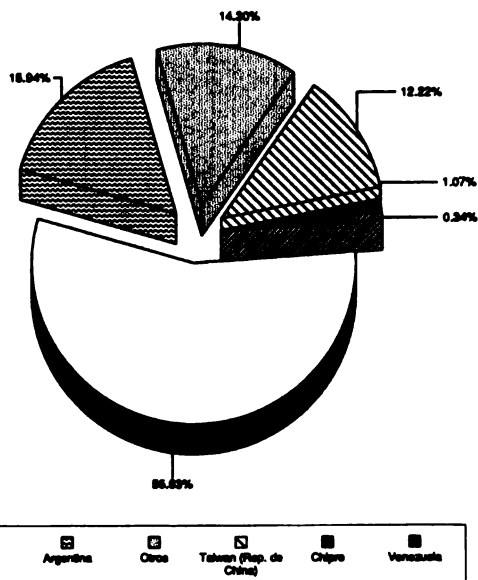

Total de exportaciones: 146.07 millones de US\$ en 1997

Crecimiento del Comercio

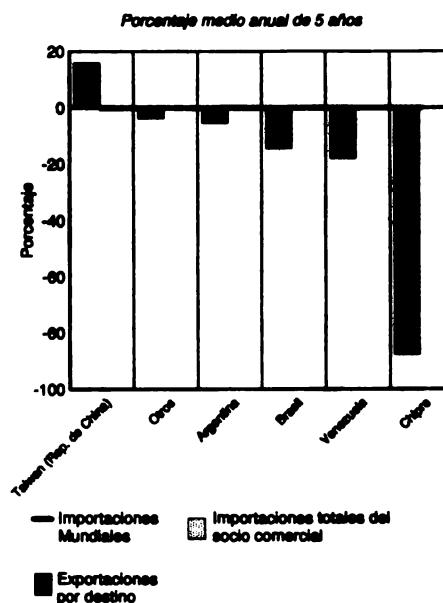

### Paraguay: Destino y Dinamismo de las Exportaciones de Tortas y Residuos Oleaginosos

Principales socios comerciales

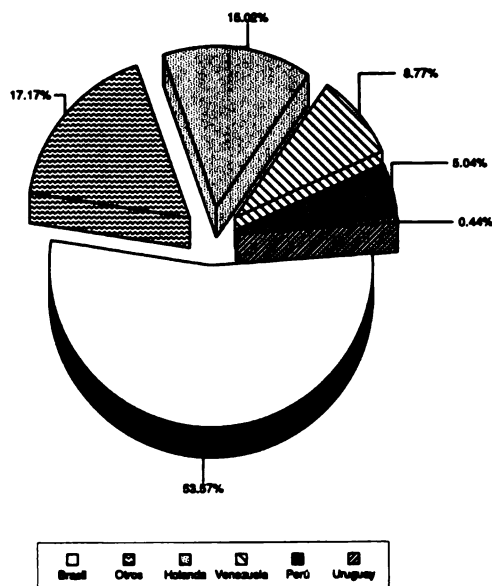

Total de exportaciones: 103.47 millones de US\$ en 1997

Crecimiento del Comercio

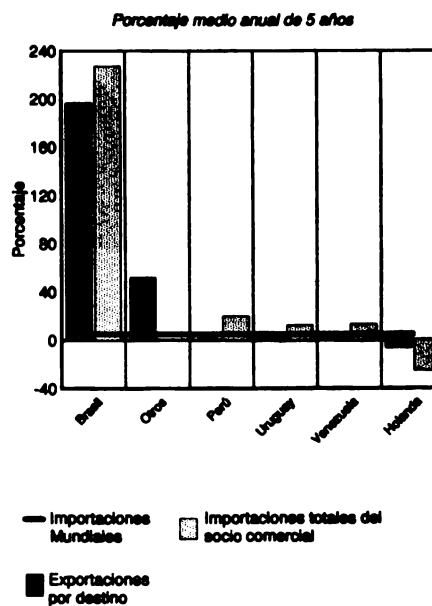

### Paraguay: Destino y Dinamismo de las Exportaciones de Algodón sin cardar ni peinar

Principales socios comerciales

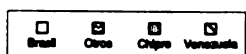
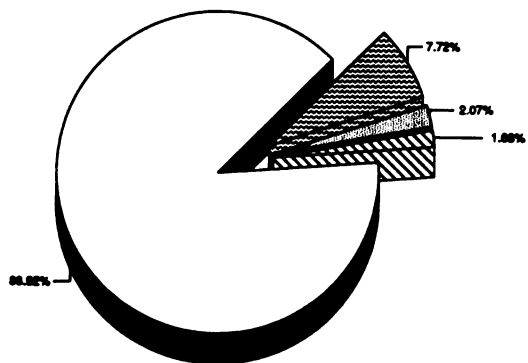

Total de exportaciones: 72.86 millones de US\$ en 1997

Crecimiento del Comercio

Porcentaje medio anual de 5 años

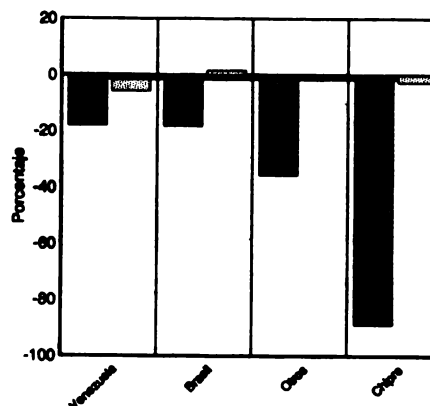

### Paraguay: Destino y Dinamismo de las Exportaciones de Aceite de Soya y sus fracciones

Principales socios comerciales

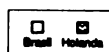
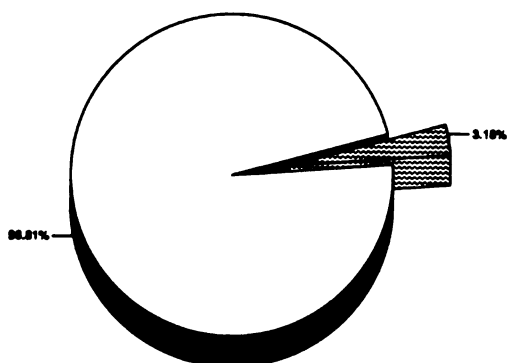

Total de exportaciones: 47.95 millones de US\$ en 1997

Crecimiento del Comercio

Porcentaje medio anual de 5 años

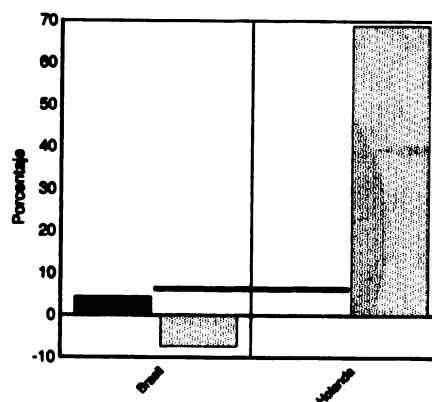



**Paraguay: Destino y Dinamismo de las Exportaciones de Carne de Bovino**

Principales socios comerciales

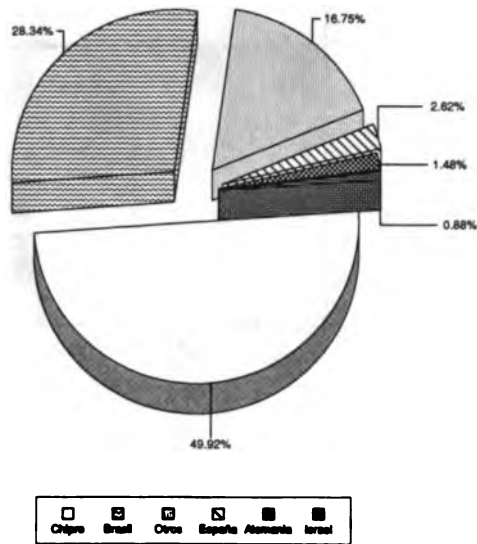

Total de exportaciones: 45.75 millones de US\$ en 1997

Crecimiento del Comercio

Porcentaje medio anual de 5 años

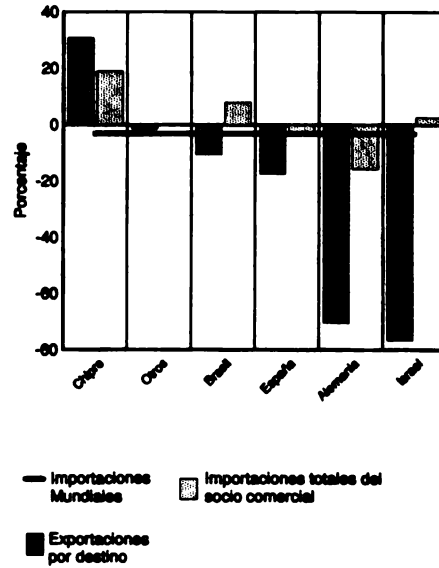

**Paraguay: Destino y Dinamismo de las Exportaciones de Maderas distinta de Coníferas, aserrada**

Principales socios comerciales

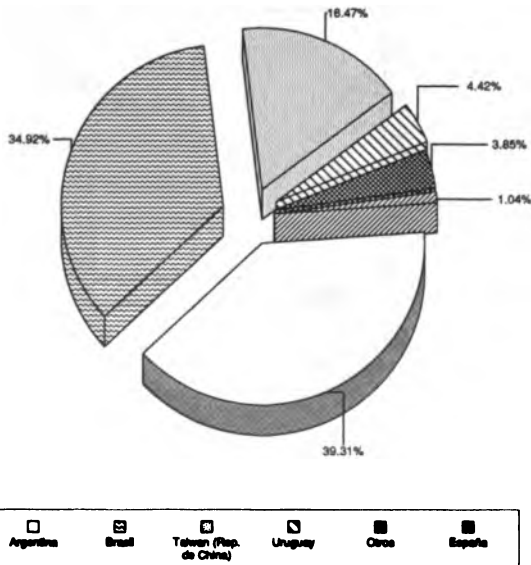

Total de exportaciones: 36.03 millones de US\$ en 1997

Crecimiento del Comercio

Porcentaje medio anual de 5 años

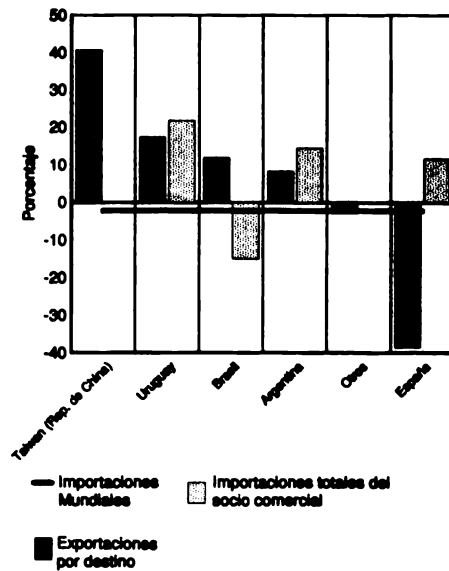

**Paraguay: Destino y Dinamismo de las Exportaciones de Maderas distinta de Coníferas, aserrada, etc**

Principales socios comerciales

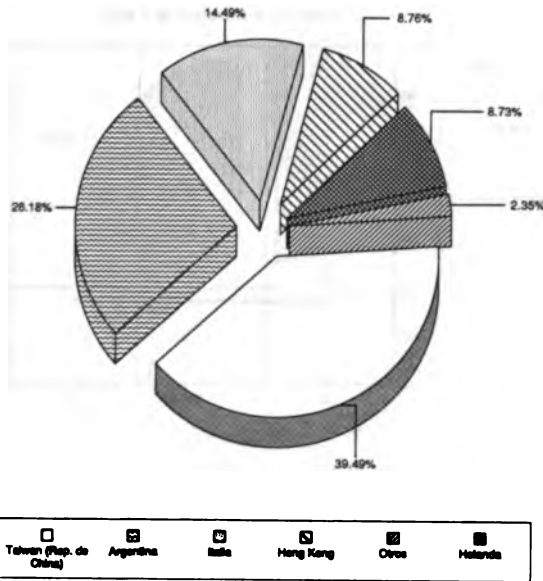

Total de exportaciones: 30.17 millones de US\$ en 1997

Crecimiento del Comercio

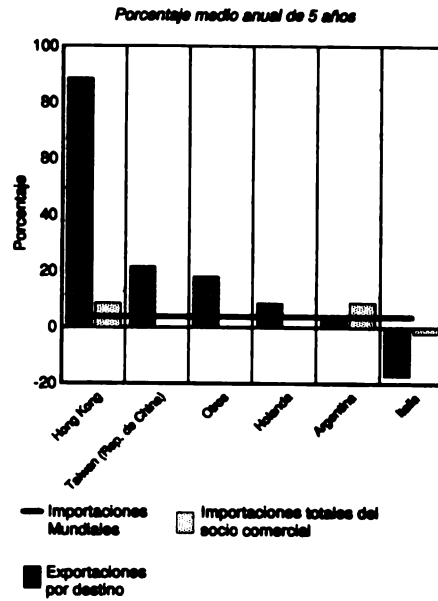

**Paraguay: Destino y Dinamismo de las Exportaciones de Trigo y Morcajo (Tranquillón)**

Principales socios comerciales

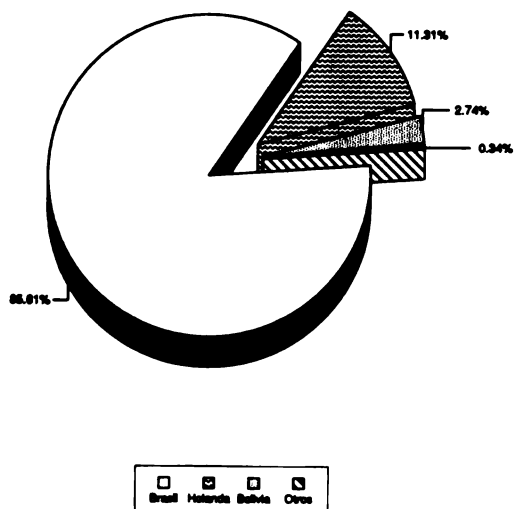

Total de exportaciones: 26.32 millones de US\$ en 1997

Crecimiento del Comercio

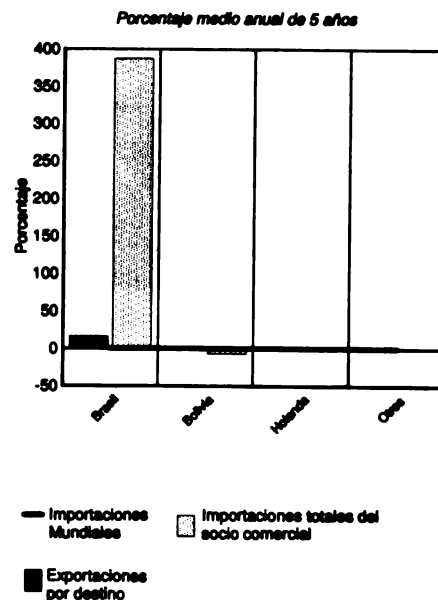

### Paraguay: Destino y Dinamismo de las Exportaciones de *Bovinos Vivos*

Principales socios comerciales

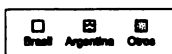
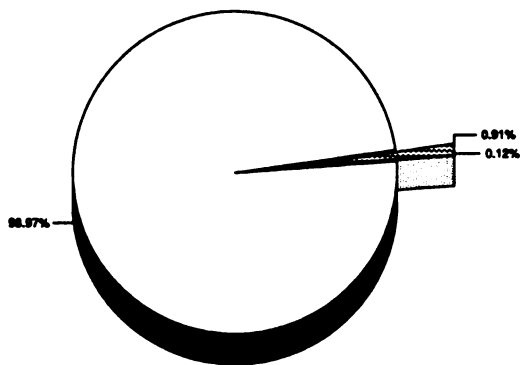

Total de exportaciones: 23.74 millones de US\$ en 1997

Crecimiento del Comercio

Porcentaje medio anual de 5 años

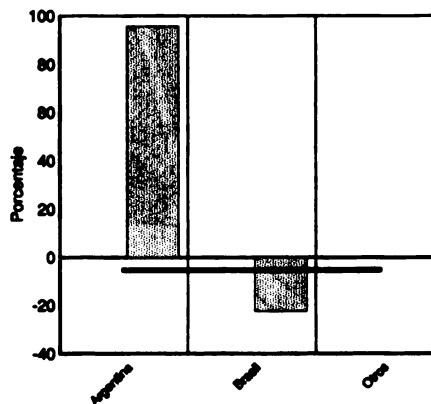

### Paraguay: Destino y Dinamismo de las Exportaciones de *Otro Maíz*

Principales socios comerciales

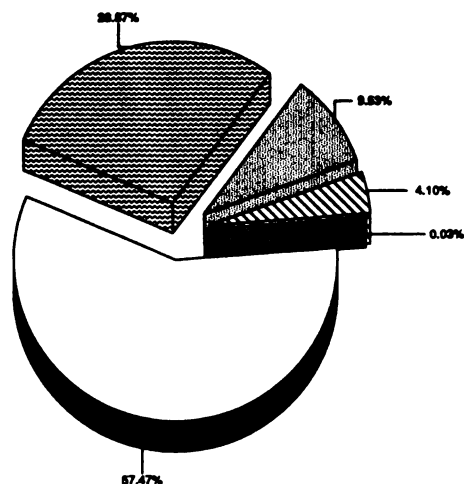

Total de exportaciones: 19.29 millones de US\$ en 1997

Crecimiento del Comercio

Porcentaje medio anual de 5 años

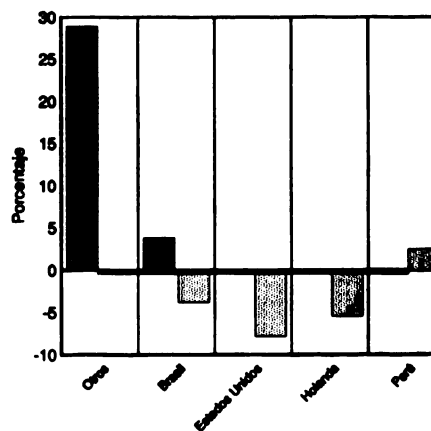

### Perú: Destino y Dinamismo de las Exportaciones de Productos No Agroalimentarios

Principales socios comerciales

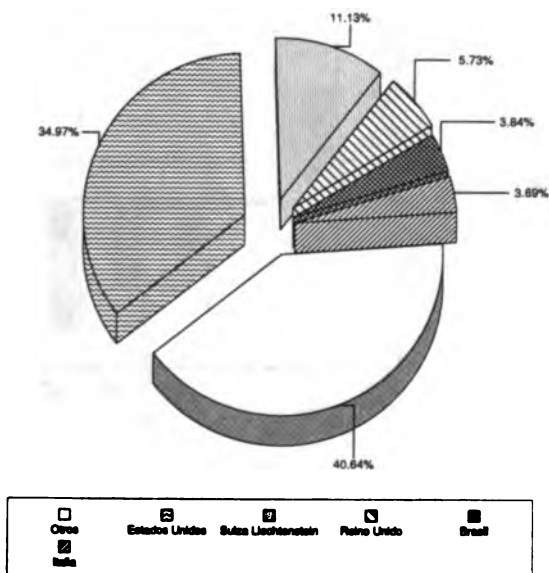

Total de exportaciones: 4,326.93 millones de US\$ en 1998

Crecimiento del Comercio

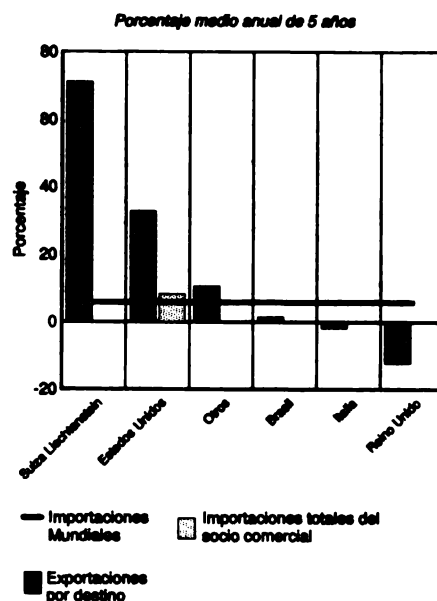

### Perú: Destino y Dinamismo de las Exportaciones de Productos Agroalimentarios

Principales socios comerciales

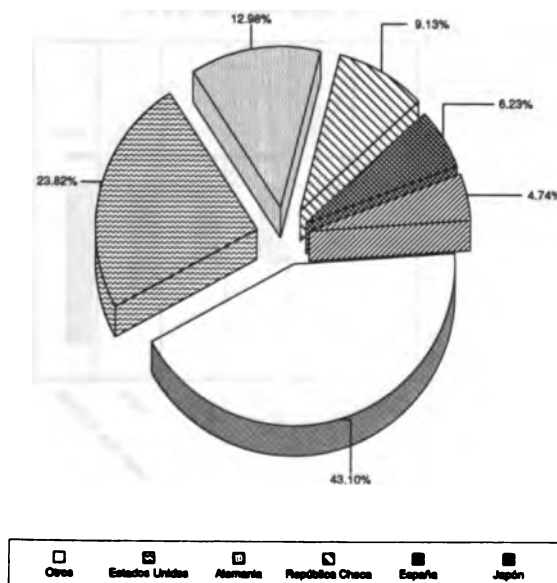

Total de exportaciones: 1,342.56 millones de US\$ en 1998

Crecimiento del Comercio

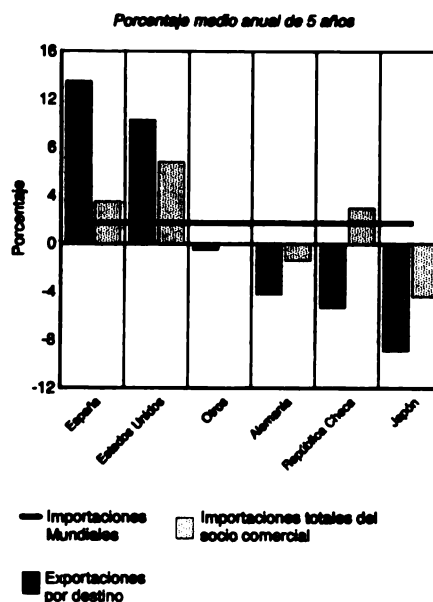

### Perú: Destino y Dinamismo de las Exportaciones de Alimentos

Principales socios comerciales

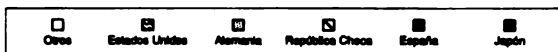
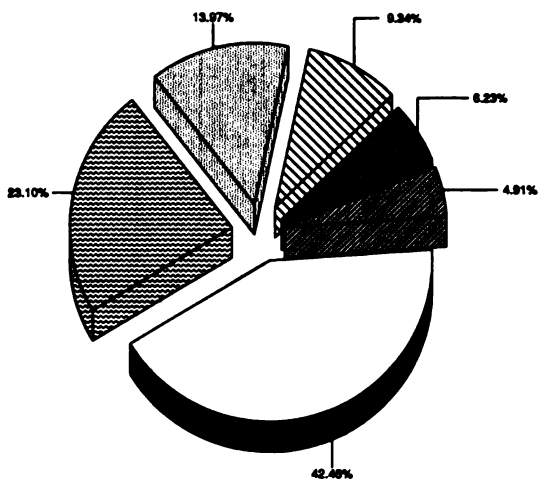

Total de exportaciones: 1,228.55 millones de US\$ en 1998

Crecimiento del Comercio

Porcentaje medio anual de 5 años

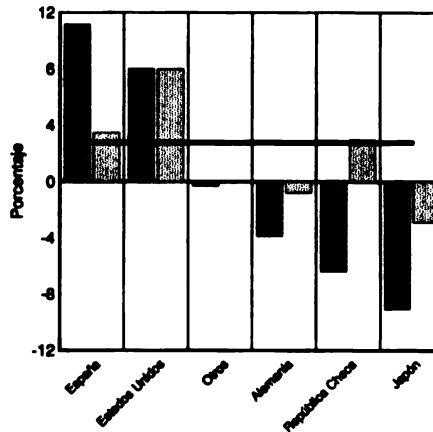

### Perú: Destino y Dinamismo de las Exportaciones de Harina, etc. de Carne o Pescado para Animales

Principales socios comerciales

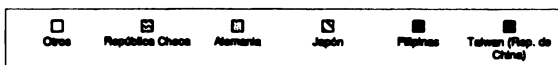
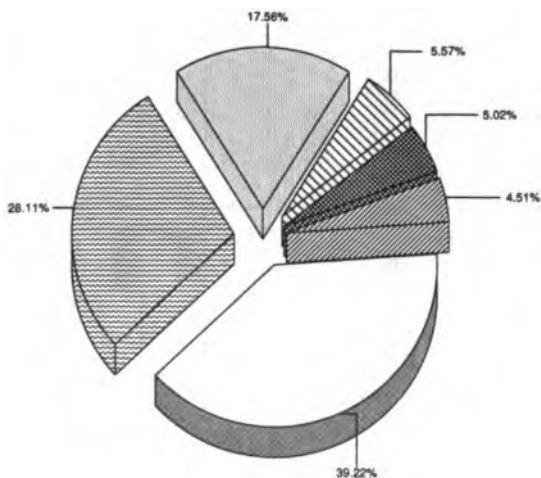

Total de exportaciones: 396.79 millones de US\$ en 1998

Crecimiento del Comercio

Porcentaje medio anual de 5 años

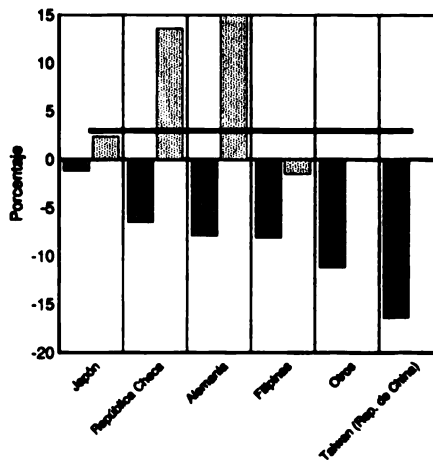

### Perú: Destino y Dinamismo de las Exportaciones de *Café, sin tostar*

Principales socios comerciales

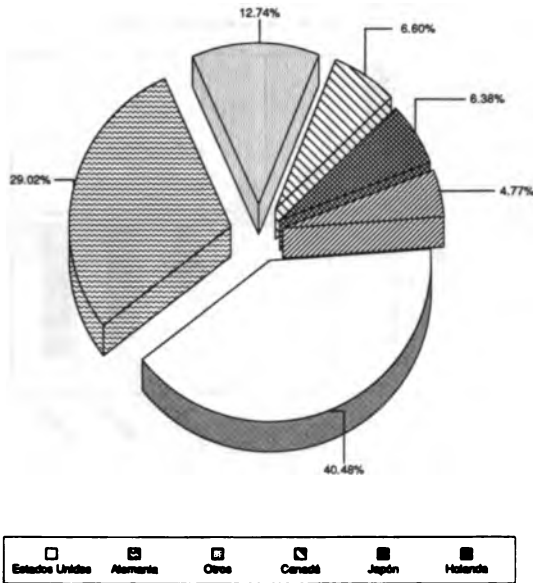

Total de exportaciones: 281.63 millones de US\$ en 1998

Crecimiento del Comercio

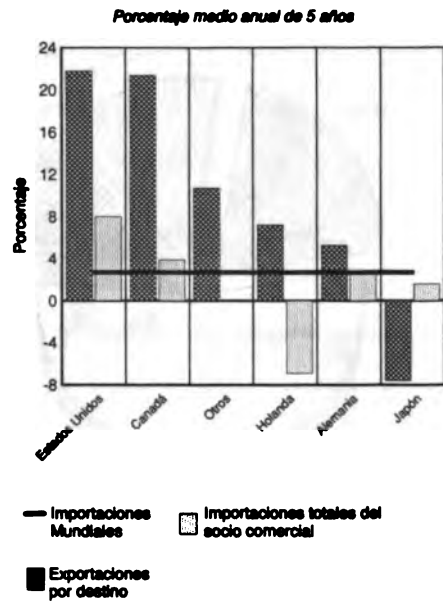

### Perú: Destino y Dinamismo de las Exportaciones de *Materias Primas Agropecuarias*

Principales socios comerciales

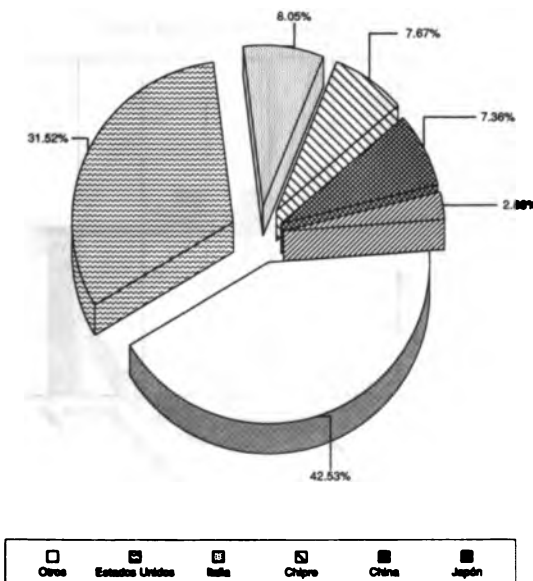

Total de exportaciones: 114.01 millones de US\$ en 1998

Crecimiento del Comercio

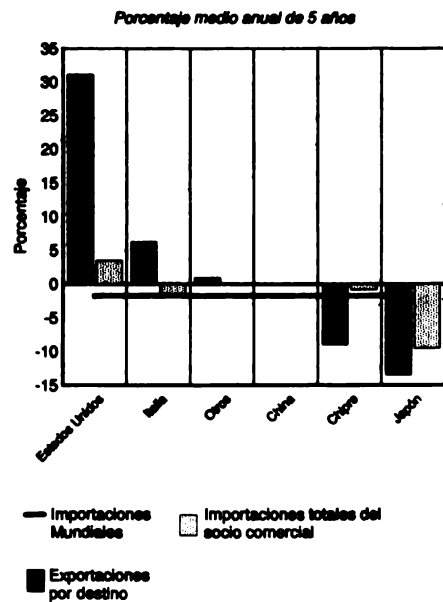

**Perú: Destino y Dinamismo de las Exportaciones de Hortalizas preparadas o preservadas, Nep**

Principales socios comerciales

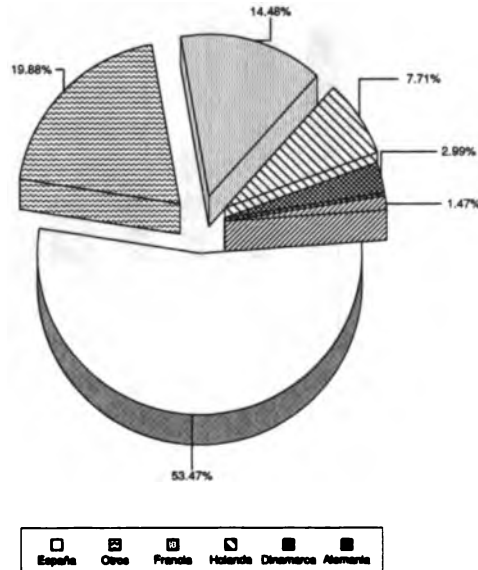

Total de exportaciones: 89.78 millones de US\$ en 1998

Crecimiento del Comercio

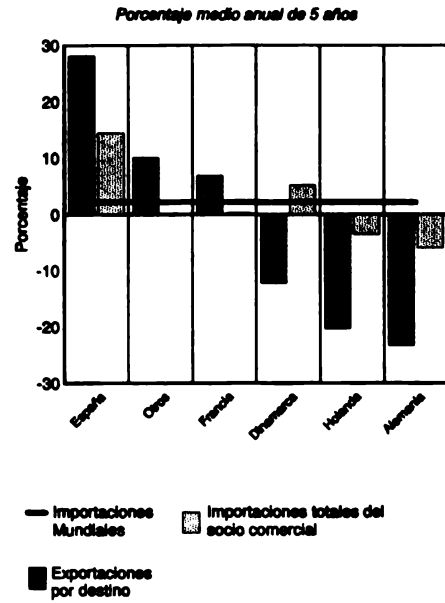

**Perú: Destino y Dinamismo de las Exportaciones de Crustáceos Congelados**

Principales socios comerciales

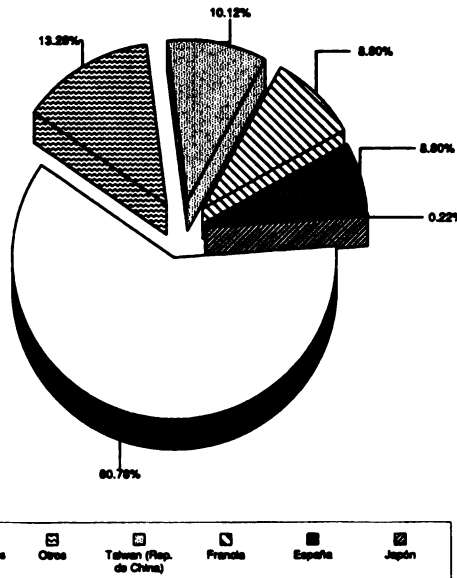

Total de exportaciones: 71.22 millones de US\$ en 1998

Crecimiento del Comercio

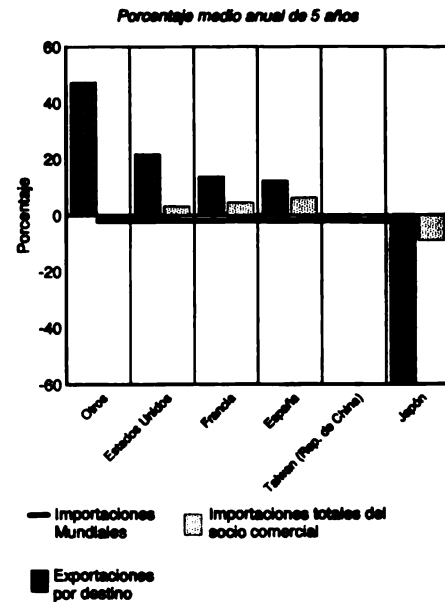

### Perú: Destino y Dinamismo de las Exportaciones de Moluscos

Principales socios comerciales

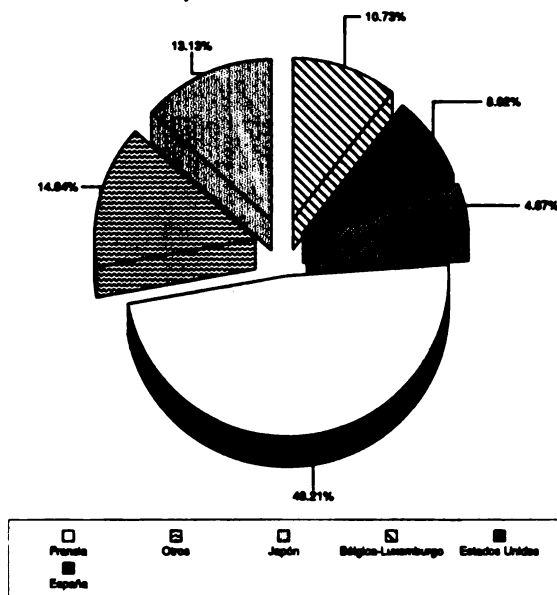

Total de exportaciones: 53.92 millones de US\$ en 1998

Crecimiento del Comercio

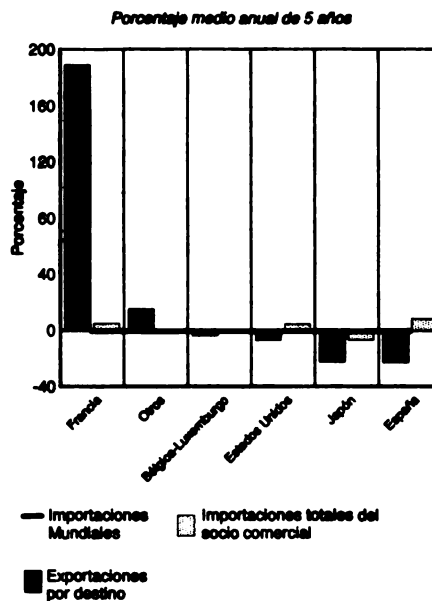

### Perú: Destino y Dinamismo de las Exportaciones de Otras Hortalizas, frescas o refrigeradas

Principales socios comerciales

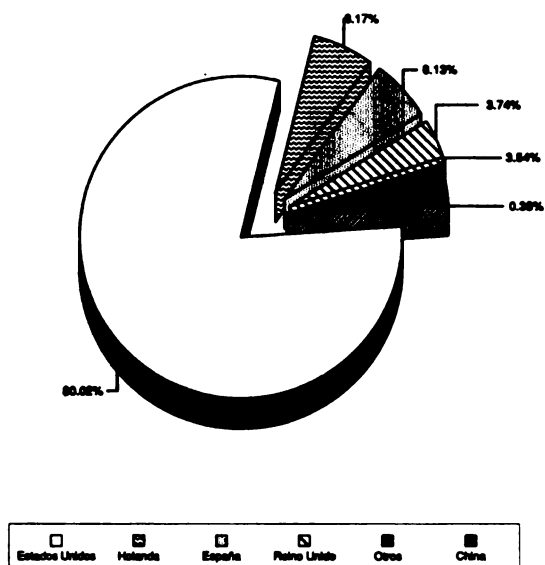

Total de exportaciones: 44.78 millones de US\$ en 1998

Crecimiento del Comercio

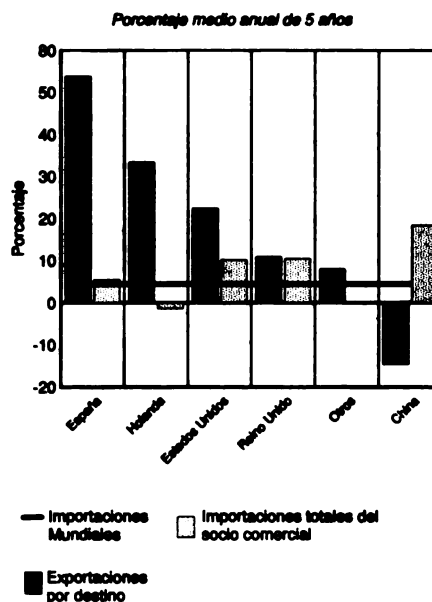



**Perú: Destino y Dinamismo de las Exportaciones de  
Pescado, preparado o preservado, Nep**

Principales socios comerciales

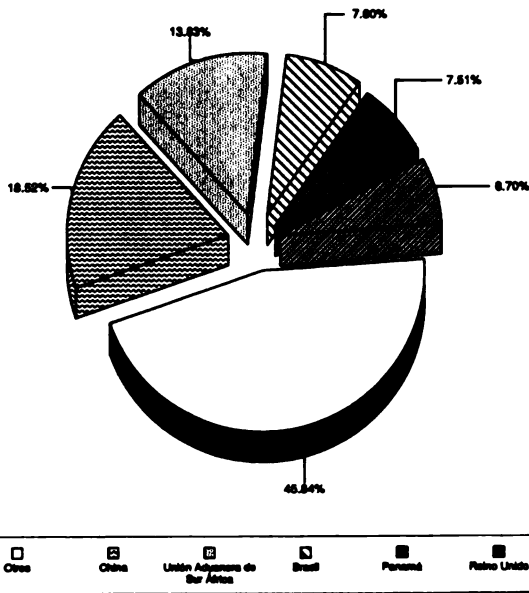

Total de exportaciones: 38.15 millones de US\$ en 1998

Crecimiento del Comercio

Porcentaje medio anual de 5 años

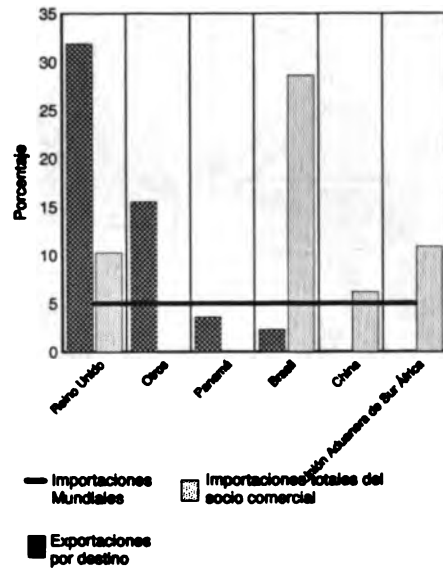

**Perú: Destino y Dinamismo de las Exportaciones de  
Maderas distinta de Coníferas, aserrada**

Principales socios comerciales

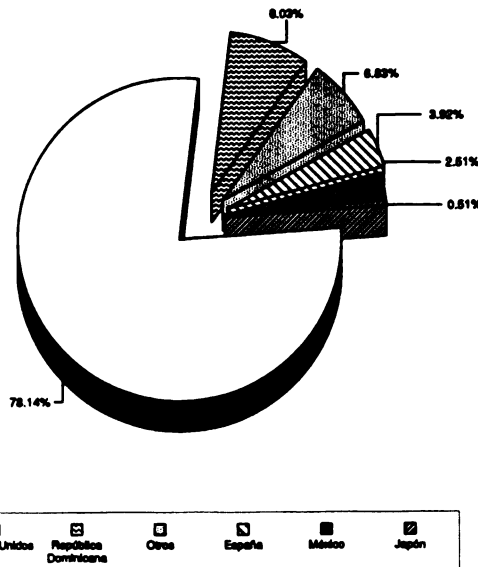

Total de exportaciones: 36.21 millones de US\$ en 1998

Crecimiento del Comercio

Porcentaje medio anual de 5 años

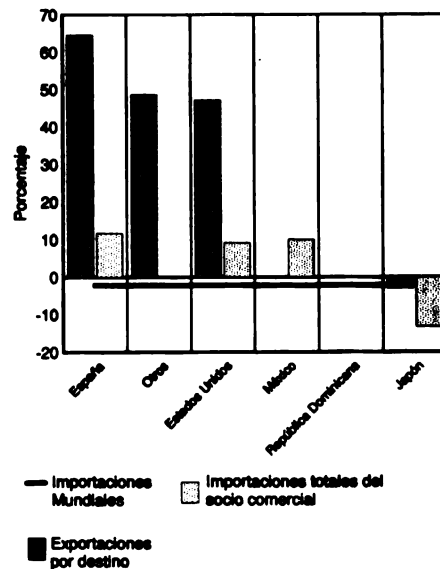

### Perú: Destino y Dinamismo de las Exportaciones de Filetes de Pescado, congelados

Principales socios comerciales

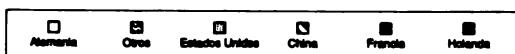
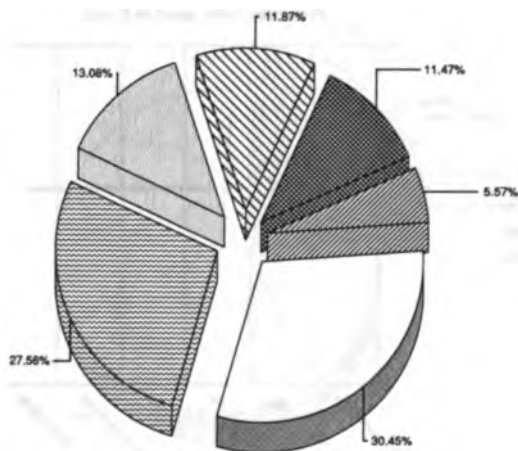

Total de exportaciones: 34.61 millones de US\$ en 1998

Crecimiento del Comercio

Porcentaje medio anual de 5 años

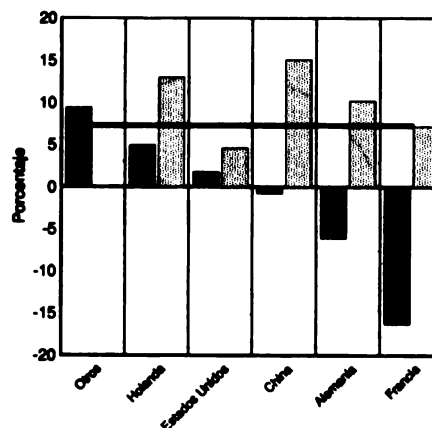

### Perú: Destino y Dinamismo de las Exportaciones de Azúcar, de Caña o Remolacha, en bruto

Principales socios comerciales

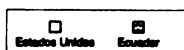
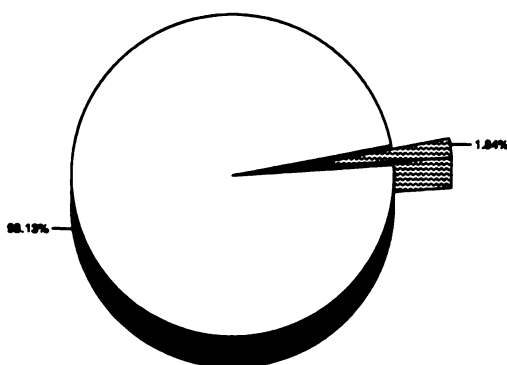

Total de exportaciones: 26.87 millones de US\$ en 1998

Crecimiento del Comercio

Porcentaje medio anual de 5 años

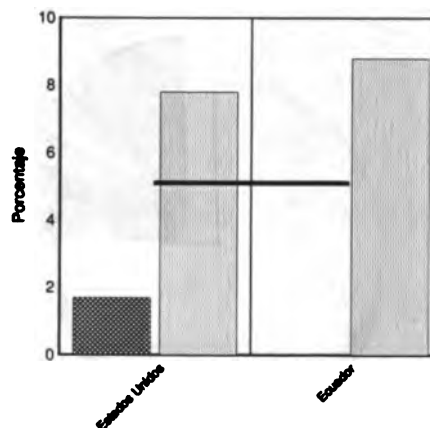

## República Dominicana: Destino y Dinamismo de las Exportaciones de Productos No Agroalimentarios

Principales socios comerciales

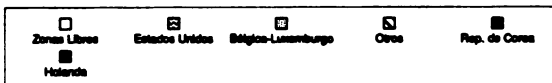
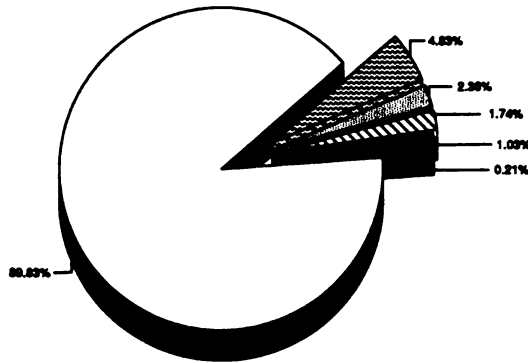

Total de exportaciones: 4,235.92 millones de US\$ en 1997

Crecimiento del Comercio

Porcentaje medio anual de 5 años

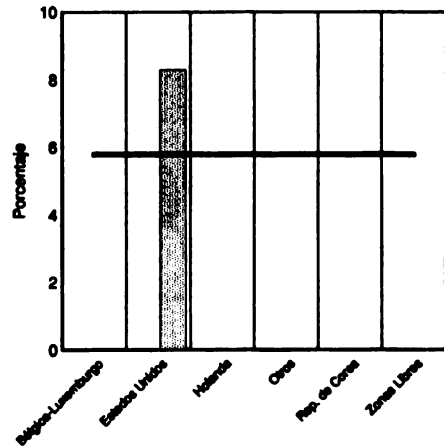

## República Dominicana: Destino y Dinamismo de las Exportaciones de Productos Agroalimentarios

Principales socios comerciales

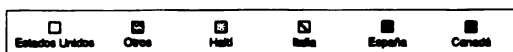
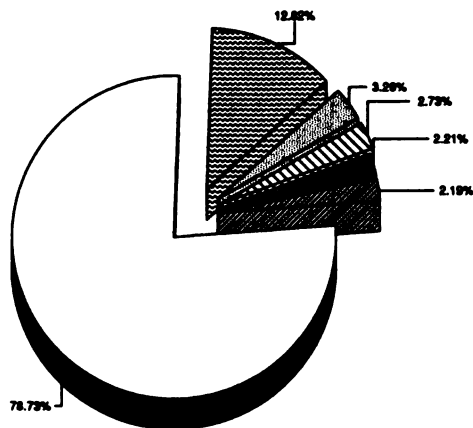

Total de exportaciones: 525.09 millones de US\$ en 1997

Crecimiento del Comercio

Porcentaje medio anual de 5 años

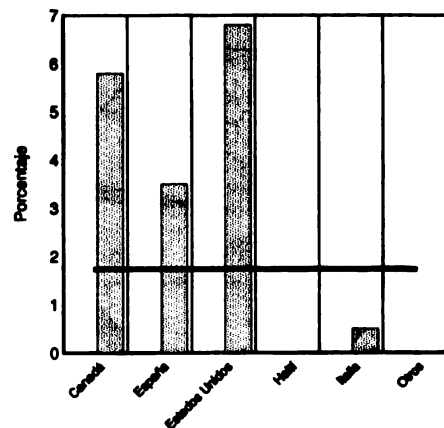

## República Dominicana: Destino y Dinamismo de las Exportaciones de Alimentos

Principales socios comerciales

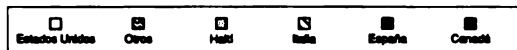
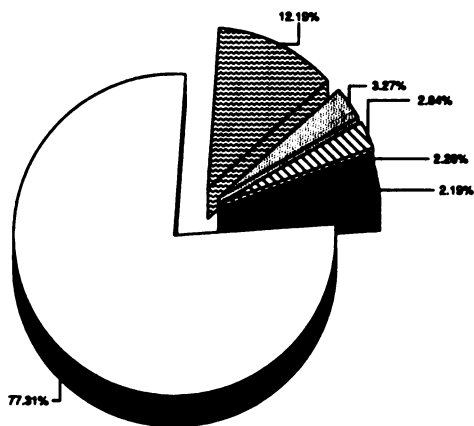

Total de exportaciones: 513.90 millones de US\$ en 1997

Crecimiento del Comercio

Porcentaje medio anual de 5 años

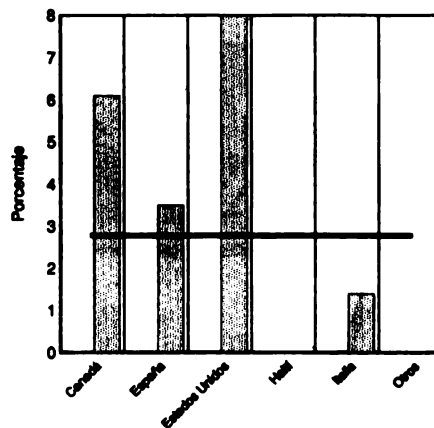

## República Dominicana: Destino y Dinamismo de las Exportaciones de Azúcar, de Caña o Remolacha, en bruto

Principales socios comerciales

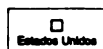
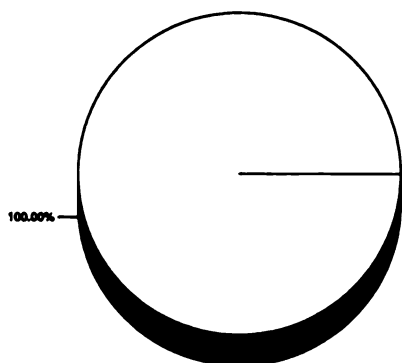

Total de exportaciones: 160.44 millones de US\$ en 1997

Crecimiento del Comercio

Porcentaje medio anual de 5 años

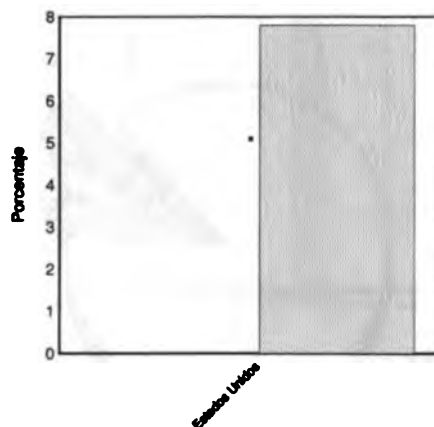

## República Dominicana: Destino y Dinamismo de las Exportaciones de *Café, sin tostar*

Principales socios comerciales

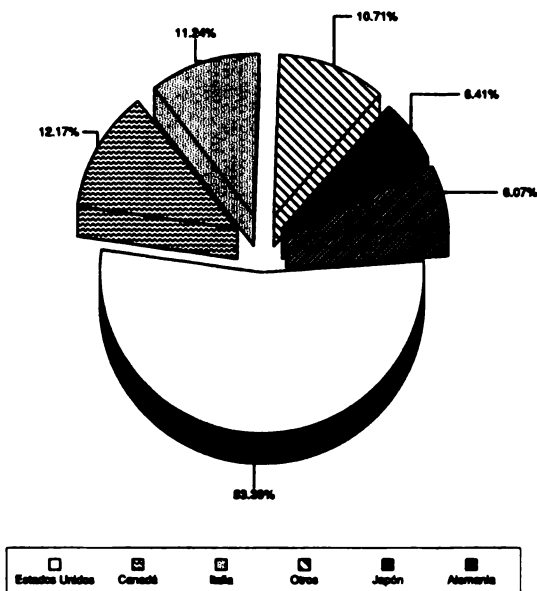

Total de exportaciones: 67.04 millones de US\$ en 1997

Crecimiento del Comercio

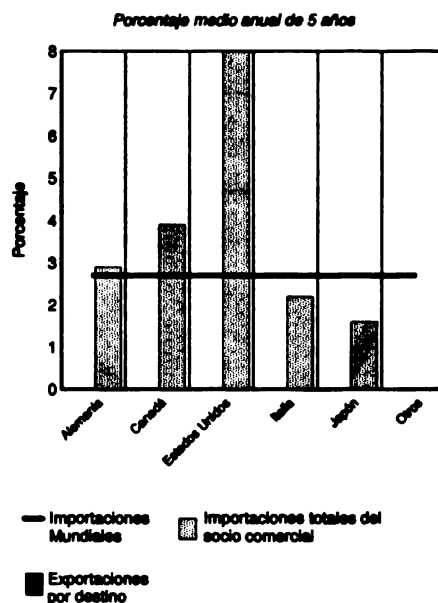

## República Dominicana: Destino y Dinamismo de las Exportaciones de *Cacao en Grano*

Principales socios comerciales

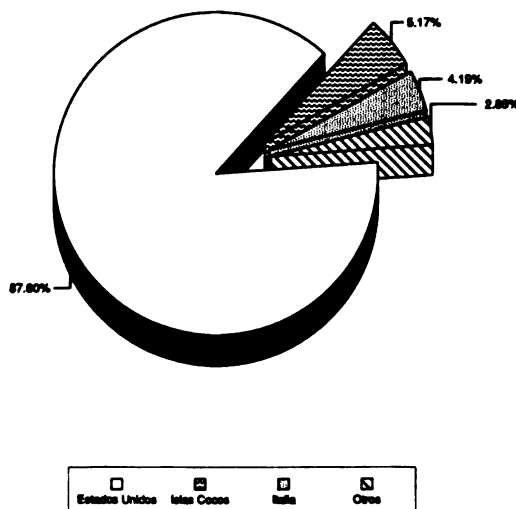

Total de exportaciones: 55.57 millones de US\$ en 1997

Crecimiento del Comercio

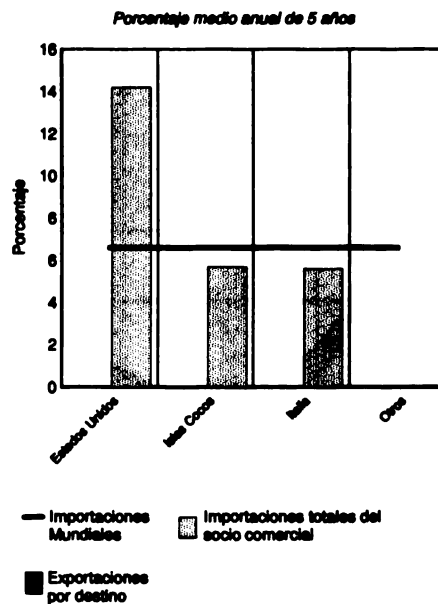

## República Dominicana: Destino y Dinamismo de las Exportaciones de Cigarros o Puros

Principales socios comerciales

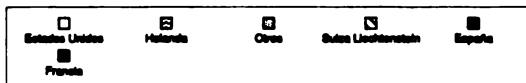
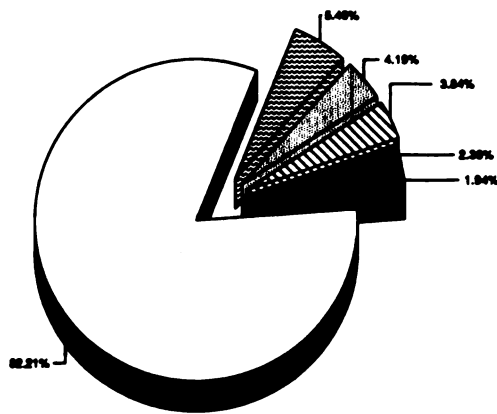

Total de exportaciones: 50.25 millones de US\$ en 1997

Crecimiento del Comercio

Porcentaje medio anual de 5 años

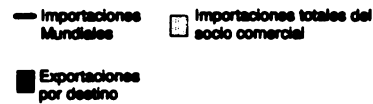
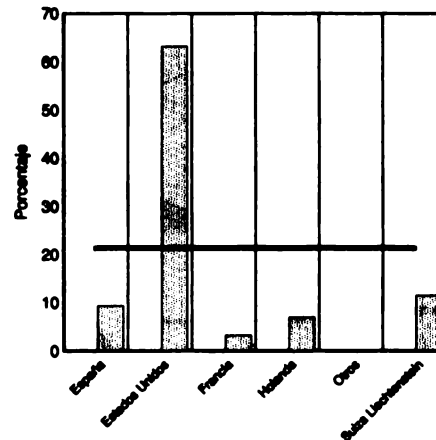

## República Dominicana: Destino y Dinamismo de las Exportaciones de Tabaco, sin desvenar

Principales socios comerciales

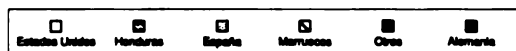
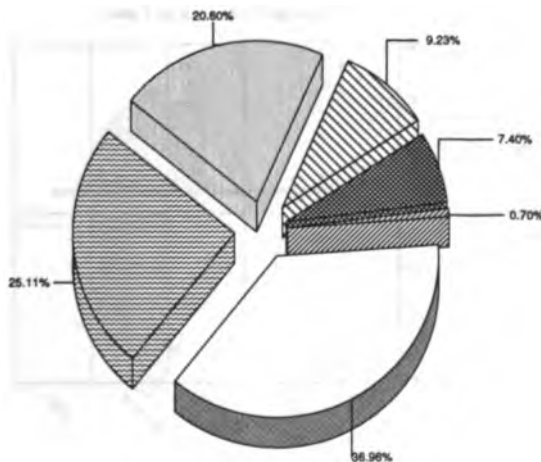

Total de exportaciones: 22.73 millones de US\$ en 1997

Crecimiento del Comercio

Porcentaje medio anual de 5 años

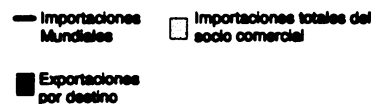
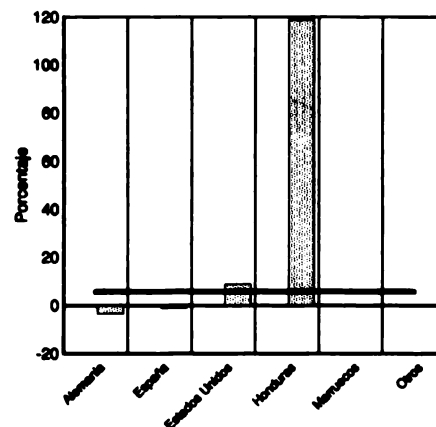

## República Dominicana: Destino y Dinamismo de las Exportaciones de Cerveza etc. de Malta

Principales socios comerciales

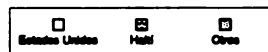
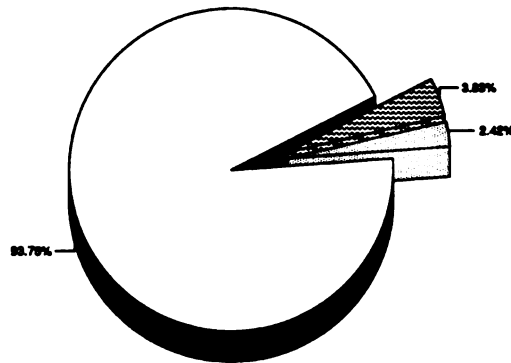

Total de exportaciones: 17.35 millones de US\$ en 1997

Crecimiento del Comercio

Porcentaje medio anual de 5 años

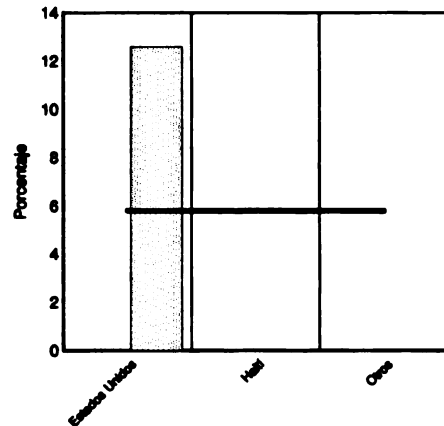

## República Dominicana: Destino y Dinamismo de las Exportaciones de Tabaco, desnervado o desvenado

Principales socios comerciales

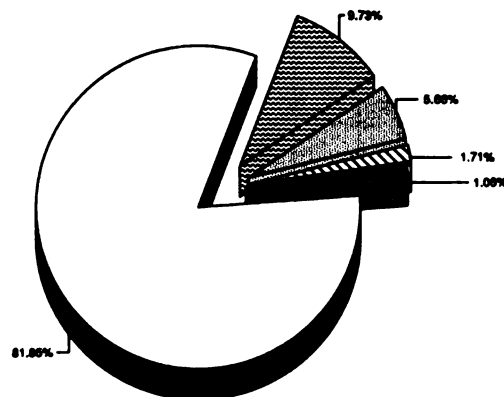

Total de exportaciones: 14.69 millones de US\$ en 1997

Crecimiento del Comercio

Porcentaje medio anual de 5 años

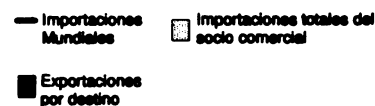
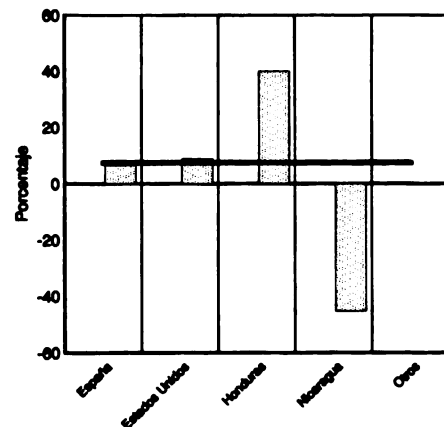

## República Dominicana: Destino y Dinamismo de las Exportaciones de Melasas

Principales socios comerciales

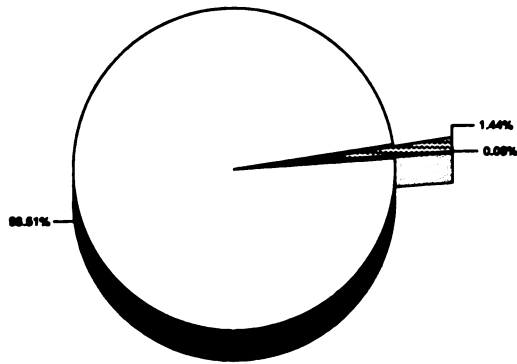

Total de exportaciones: 12.66 millones de US\$ en 1997

Crecimiento del Comercio

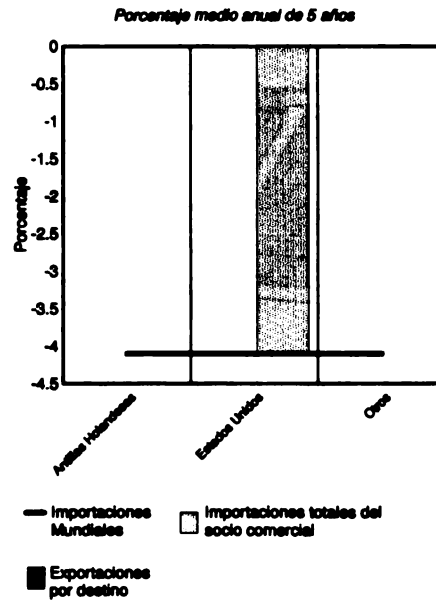

## República Dominicana: Destino y Dinamismo de las Exportaciones de Bananos, frescos o secos

Principales socios comerciales

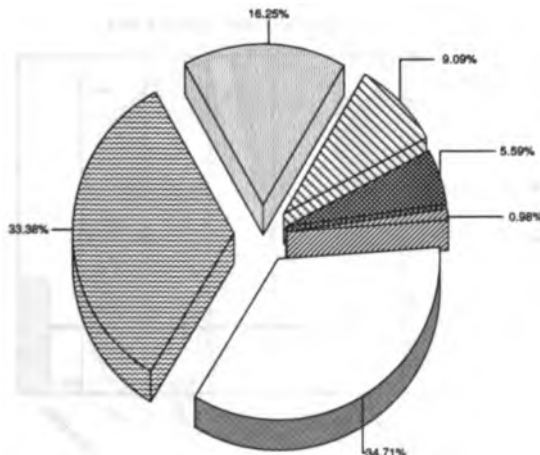

Total de exportaciones: 11.78 millones de US\$ en 1997

Crecimiento del Comercio

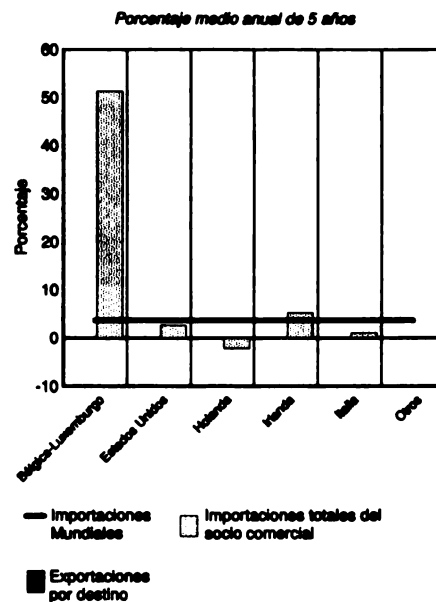



### República Dominicana: Destino y Dinamismo de las Exportaciones de *Materias Primas Agropecuarias*

Principales socios comerciales

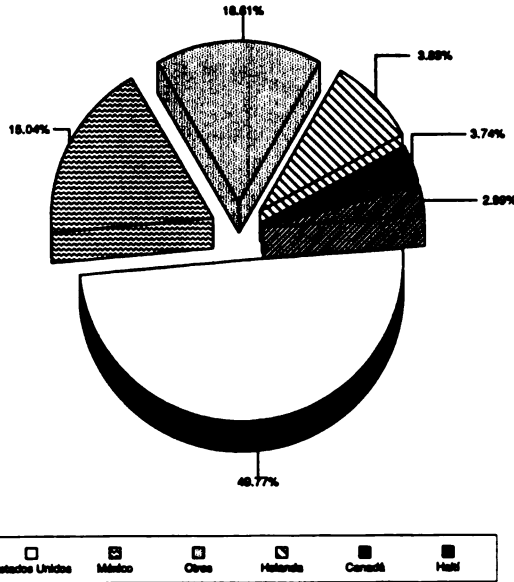

Total de exportaciones: 11.19 millones de US\$ en 1997

Crecimiento del Comercio

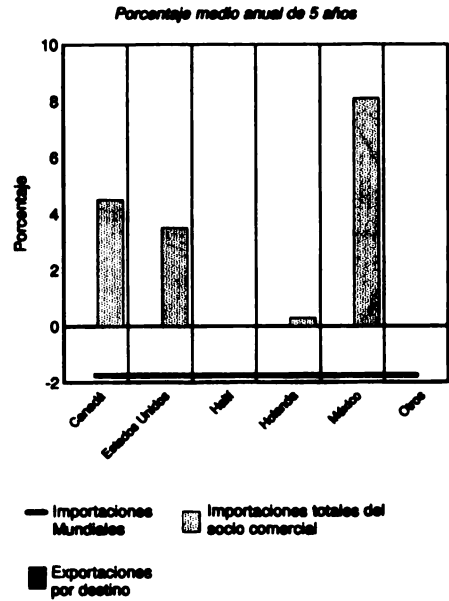

### República Dominicana: Destino y Dinamismo de las Exportaciones de *Frutas, frescas o secas, Nep*

Principales socios comerciales

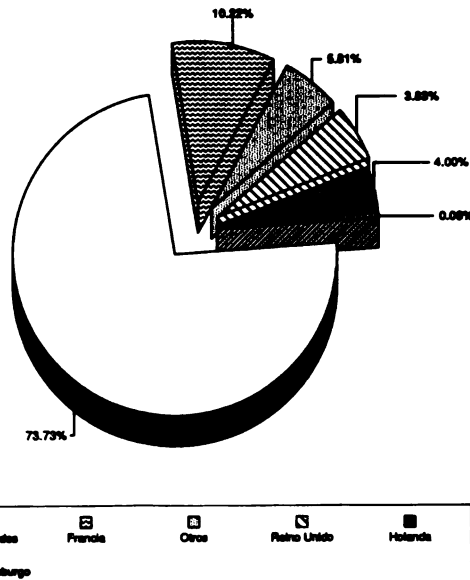

Total de exportaciones: 11.14 millones de US\$ en 1997

Crecimiento del Comercio

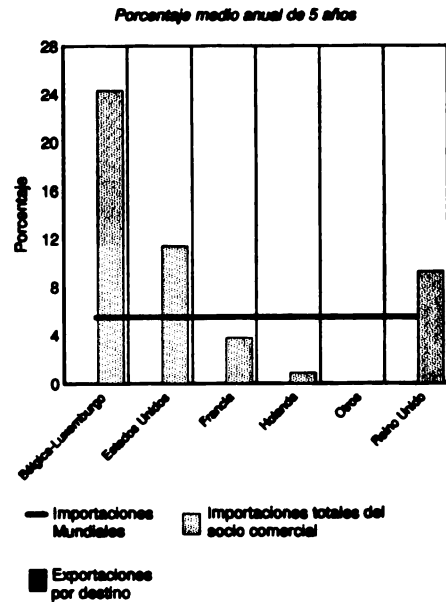

### Suriname: Destino y Dinamismo de las Exportaciones de Productos No Agroalimentarios

Principales socios comerciales

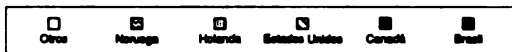
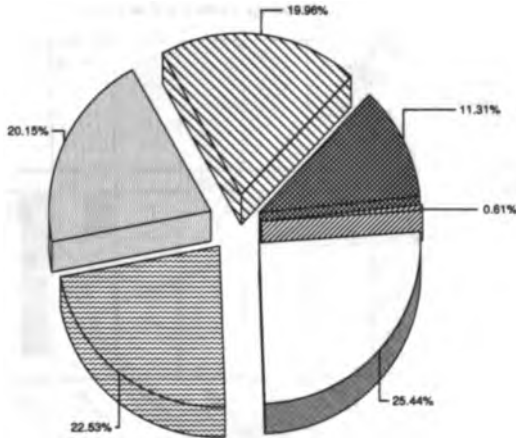

Total de exportaciones: 582.63 millones de US\$ en 1997

Crecimiento del Comercio

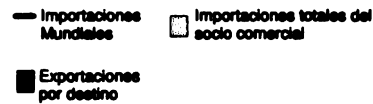
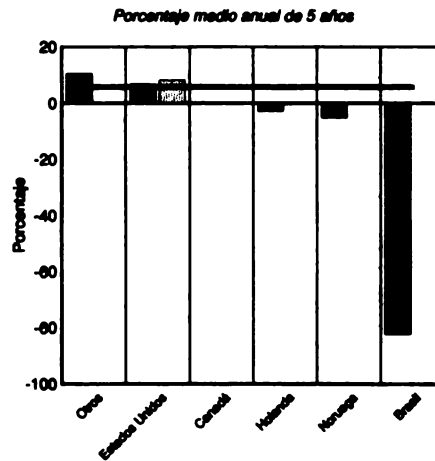

### Suriname: Destino y Dinamismo de las Exportaciones de Productos Agroalimentarios

Principales socios comerciales

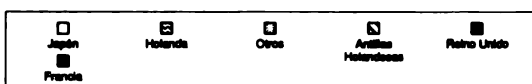
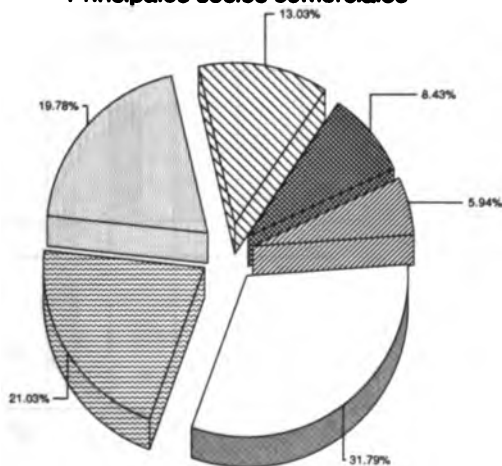

Total de exportaciones: 106.65 millones de US\$ en 1997

Crecimiento del Comercio

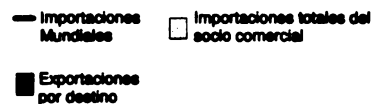
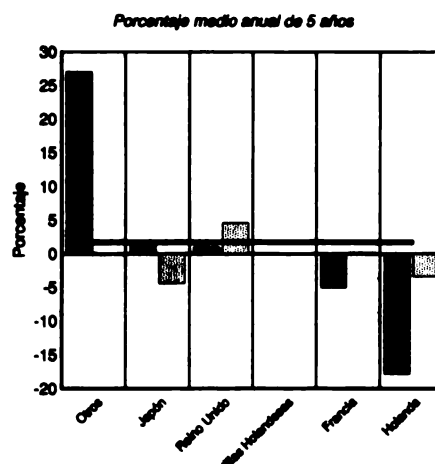

### Suriname: Destino y Dinamismo de las Exportaciones de Alimentos

Principales socios comerciales

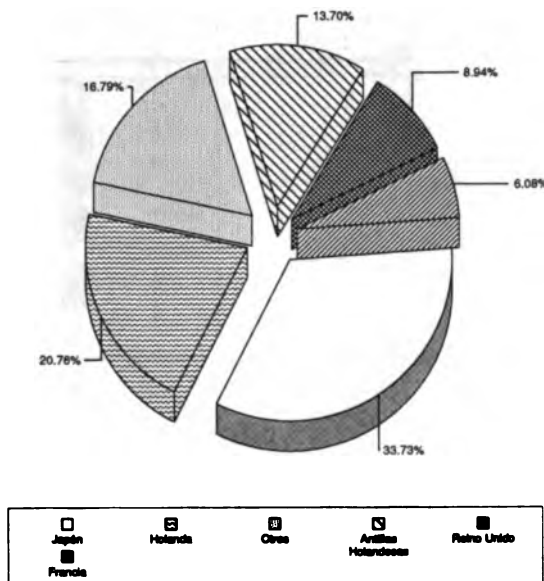

Total de exportaciones: 100.53 millones de US\$ en 1997

Crecimiento del Comercio

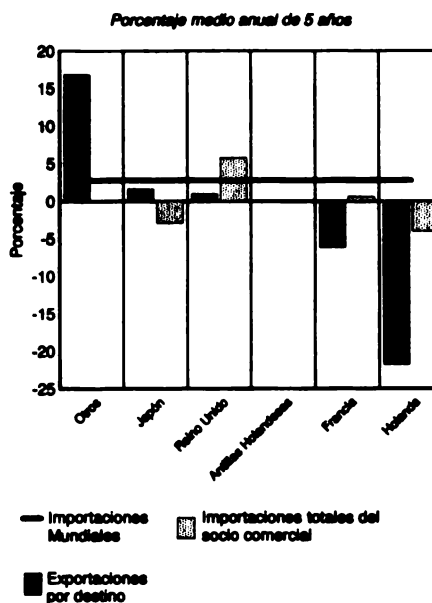

### Suriname: Destino y Dinamismo de las Exportaciones de Crustáceos Congelados

Principales socios comerciales

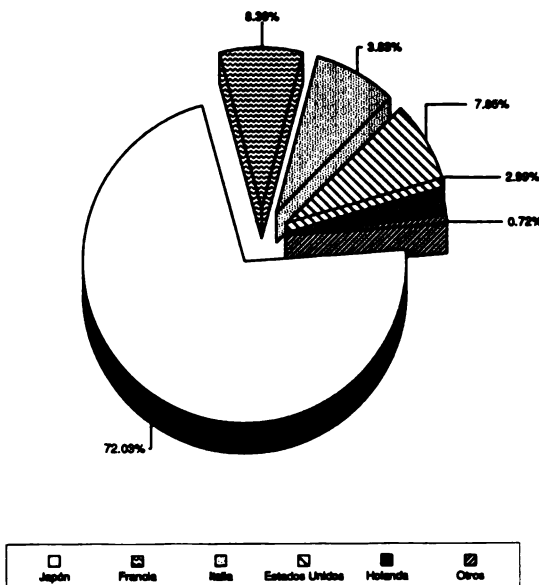

Total de exportaciones: 46.54 millones de US\$ en 1997

Crecimiento del Comercio

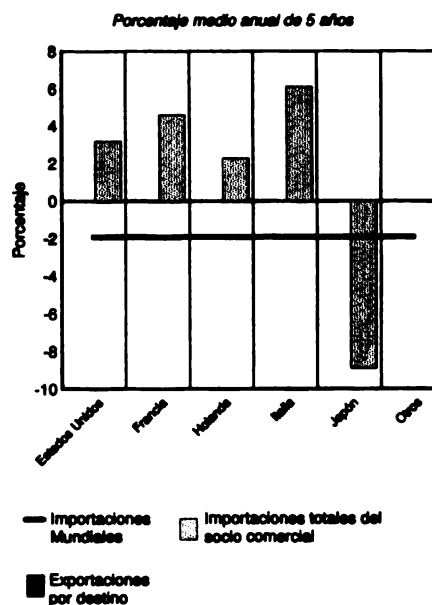

### Suriname: Destino y Dinamismo de las Exportaciones de Arroz

Principales socios comerciales

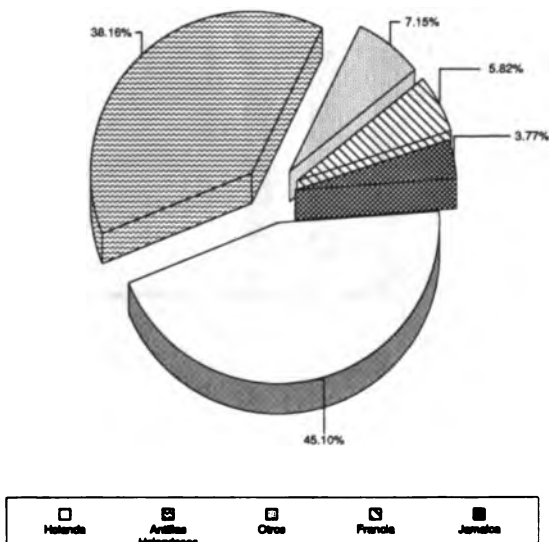

Total de exportaciones: 35.97 millones de US\$ en 1997

Crecimiento del Comercio

Porcentaje medio anual de 5 años

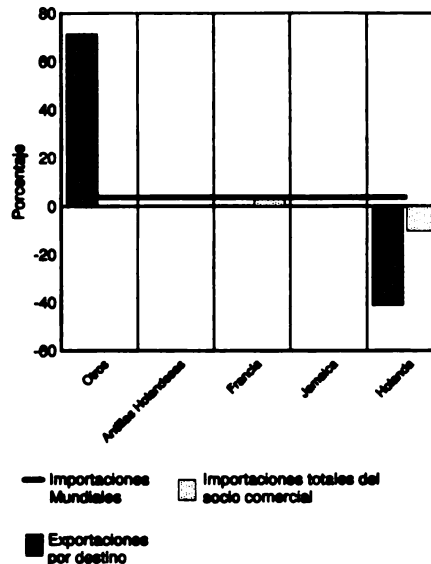

### Suriname: Destino y Dinamismo de las Exportaciones de Bananos, frescos o secos

Principales socios comerciales

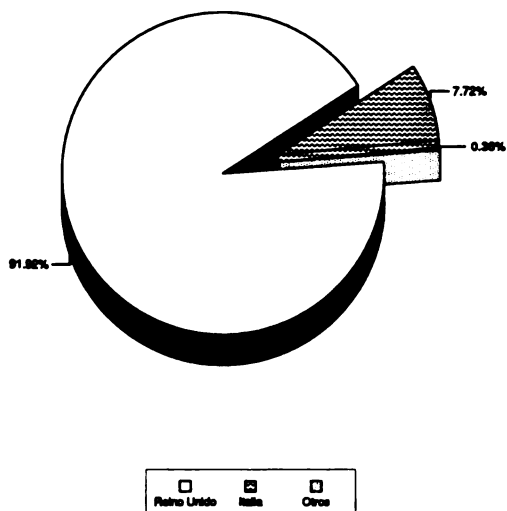

Total de exportaciones: 9.78 millones de US\$ en 1997

Crecimiento del Comercio

Porcentaje medio anual de 5 años

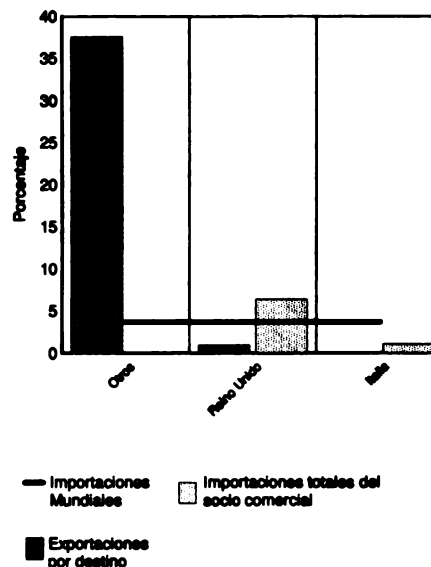

### Suriname: Destino y Dinamismo de las Exportaciones de Materias Primas Agropecuarias

Principales socios comerciales

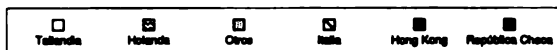
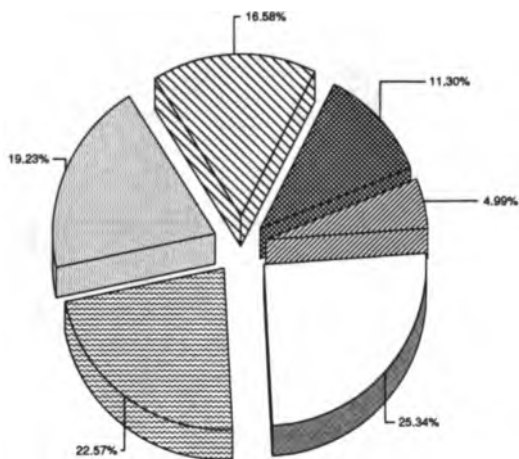

Total de exportaciones: 6.90 millones de US\$ en 1997

Crecimiento del Comercio

Porcentaje medio anual de 5 años

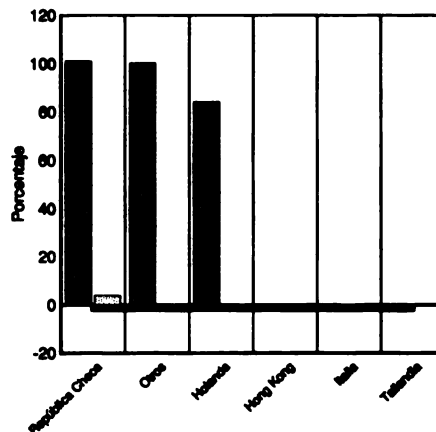

### Suriname: Destino y Dinamismo de las Exportaciones de Maderas distinta de Coníferas, sin tratar

Principales socios comerciales

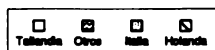
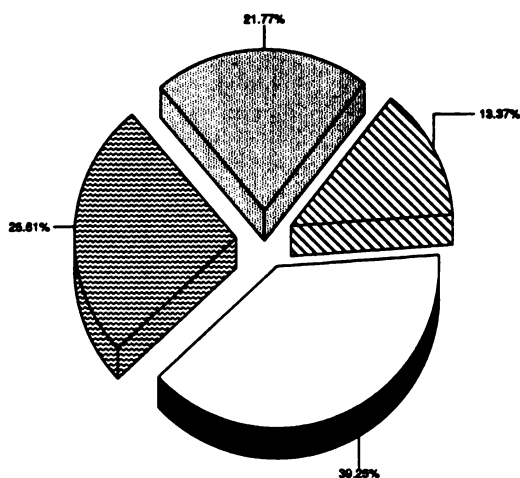

Total de exportaciones: 4.45 millones de US\$ en 1997

Crecimiento del Comercio

Porcentaje medio anual de 5 años

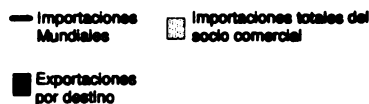
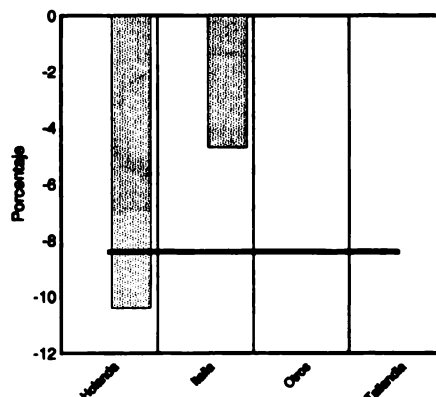

### Suriname: Destino y Dinamismo de las Exportaciones de Pescado, congelado excluye filetes

Principales socios comerciales

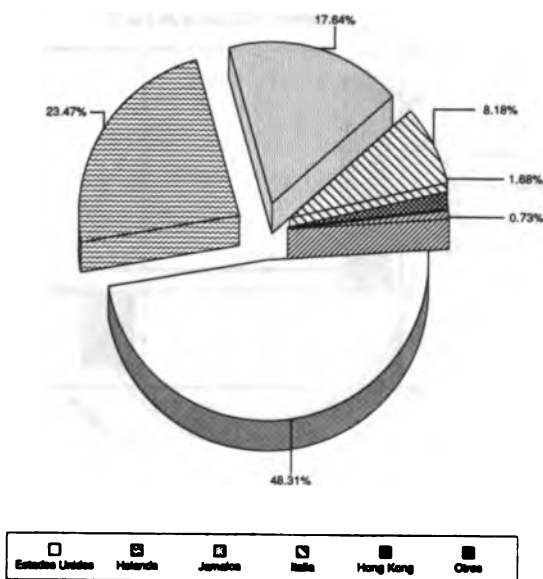

Total de exportaciones: 3.28 millones de US\$ en 1997

Crecimiento del Comercio

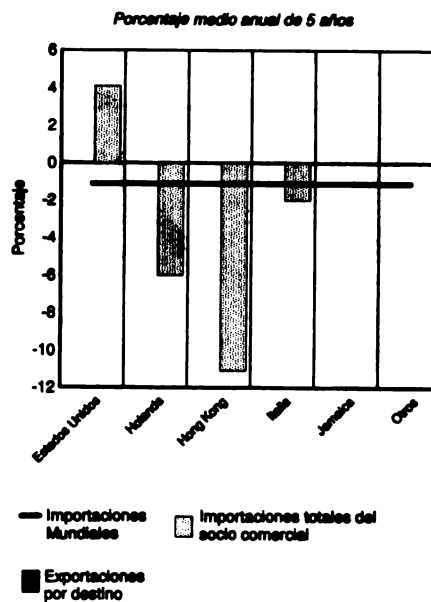

### Suriname: Destino y Dinamismo de las Exportaciones de Maderas distinta de Coníferas, aserrada

Principales socios comerciales

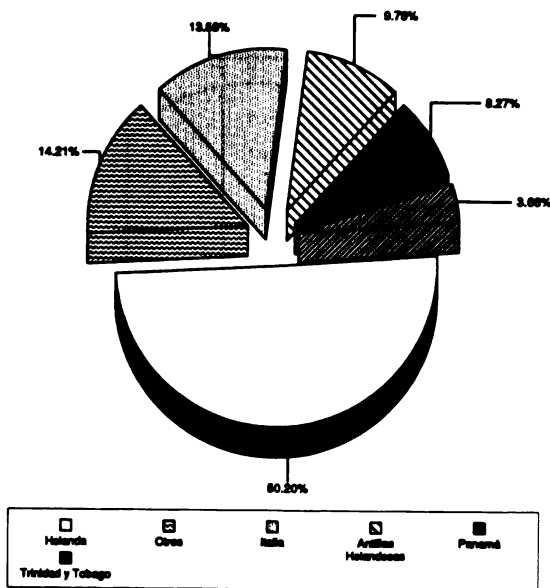

Total de exportaciones: 1.28 millones de US\$ en 1997

Crecimiento del Comercio

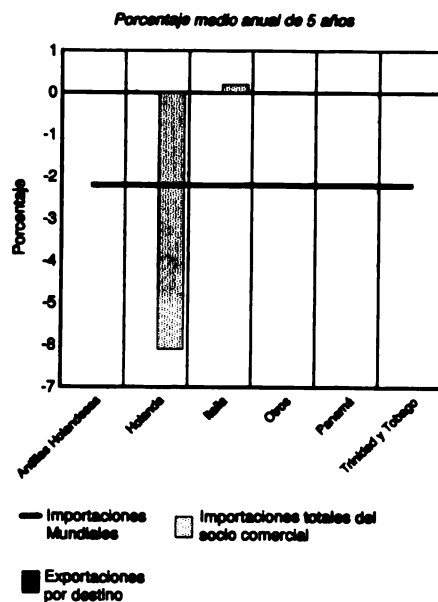

### Suriname: Destino y Dinamismo de las Exportaciones de Otras Hortalizas, frescas o refrigeradas

Principales socios comerciales

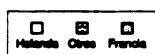
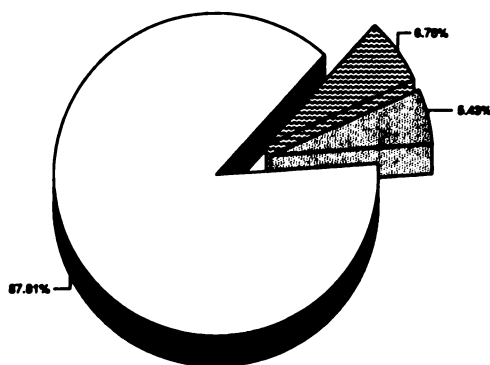

Total de exportaciones: 0.68 millones de US\$ en 1997

Crecimiento del Comercio

Porcentaje medio anual de 5 años

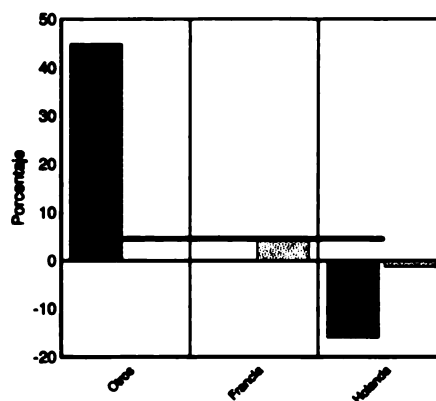

### Suriname: Destino y Dinamismo de las Exportaciones de Filetes de Pescado, frescos o refrigerados

Principales socios comerciales

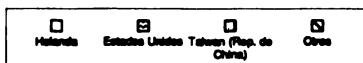
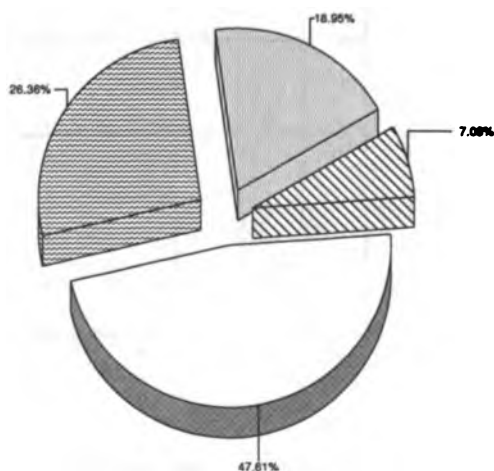

Total de exportaciones: 0.61 millones de US\$ en 1997

Crecimiento del Comercio

Porcentaje medio anual de 5 años

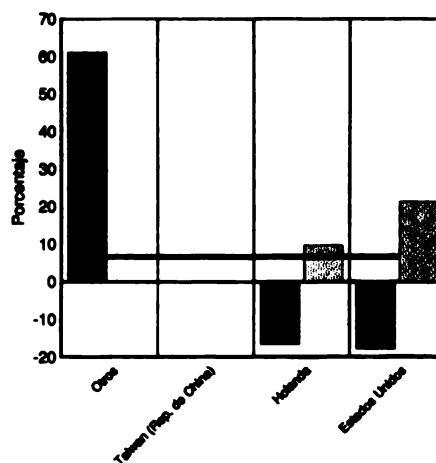

**Suriname: Destino y Dinamismo de las Exportaciones de  
Pescado Entero, fresco o refrigerado**

Principales socios comerciales

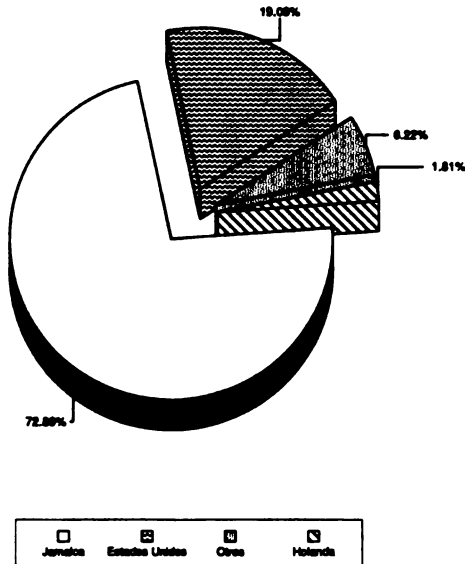

Total de exportaciones: 0.50 millones de US\$ en 1997

Crecimiento del Comercio

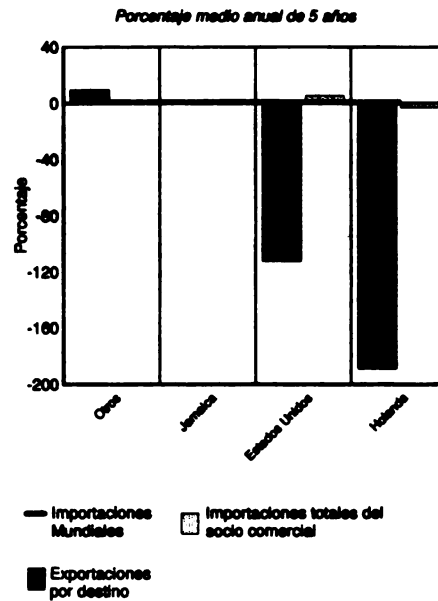

**Suriname: Destino y Dinamismo de las Exportaciones de  
Pescado, seco o salado**

Principales socios comerciales

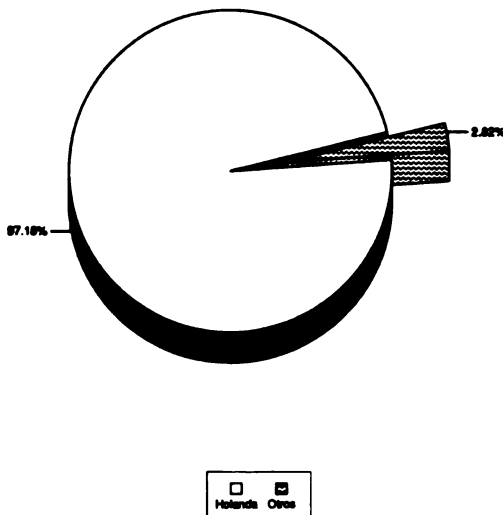

Total de exportaciones: 0.43 millones de US\$ en 1997

Crecimiento del Comercio

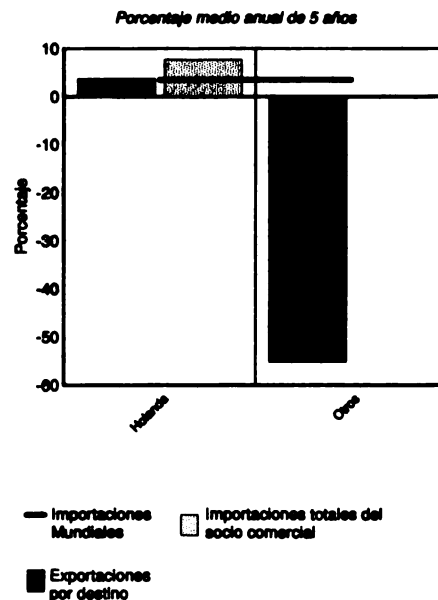



### Trinidad y Tobago: Destino y Dinamismo de las Exportaciones de Productos No Agroalimentarios

Principales socios comerciales

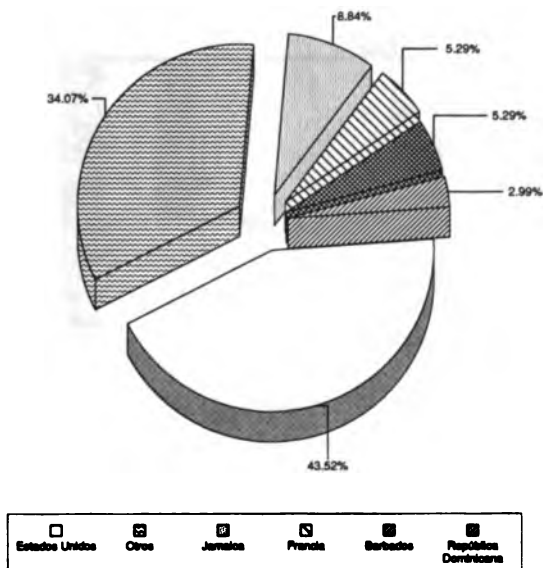

Total de exportaciones: 2,008.23 millones de US\$ en 1998

Crecimiento del Comercio

Porcentaje medio anual de 5 años

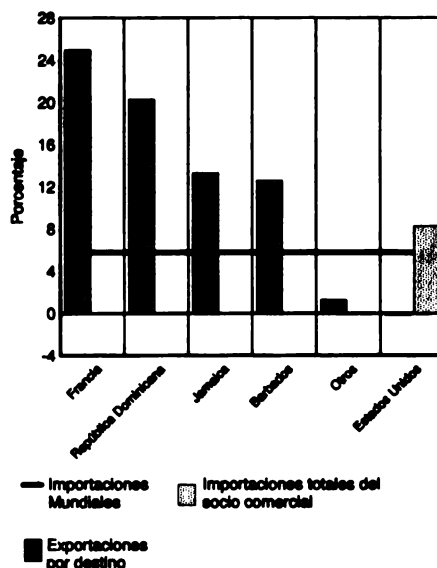

### Trinidad y Tobago: Destino y Dinamismo de las Exportaciones de Productos Agroalimentarios

Principales socios comerciales

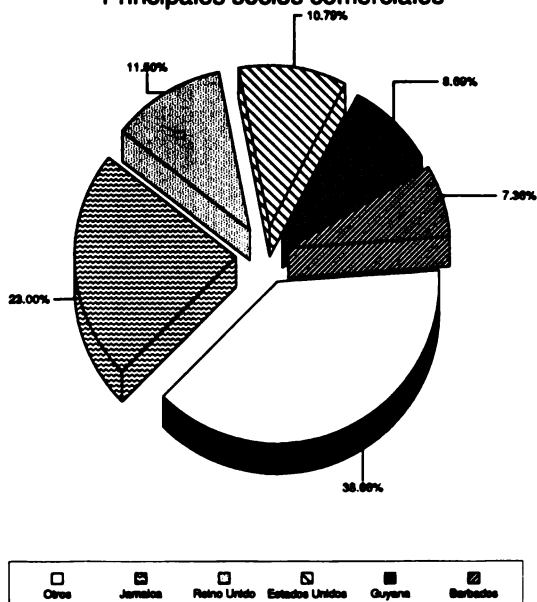

Total de exportaciones: 252.21 millones de US\$ en 1998

Crecimiento del Comercio

Porcentaje medio anual de 5 años

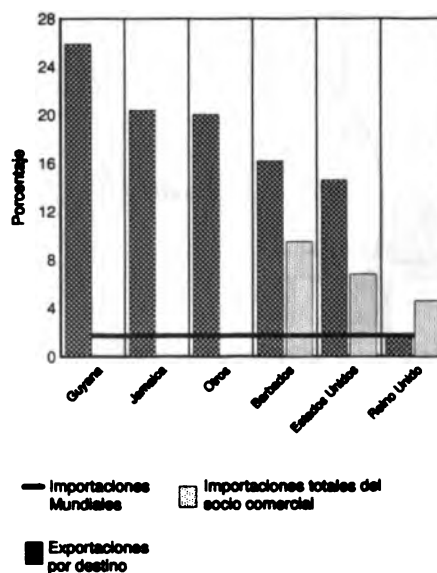

### Trinidad y Tobago: Destino y Dinamismo de las Exportaciones de Alimentos

Principales socios comerciales

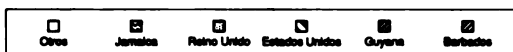
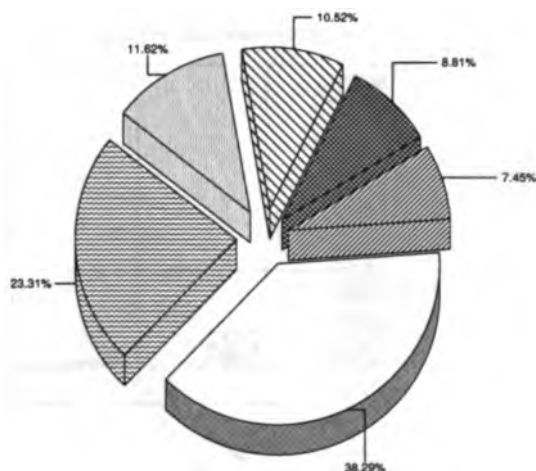

Total de exportaciones: 248.85 millones de US\$ en 1998

Crecimiento del Comercio

Porcentaje medio anual de 5 años

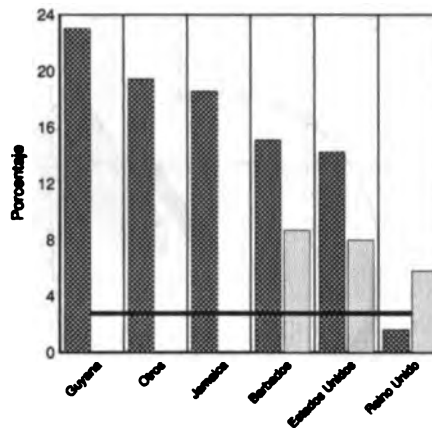

### Trinidad y Tobago: Destino y Dinamismo de las Exportaciones de Bebidas No Alcohólicas, Nep

Principales socios comerciales

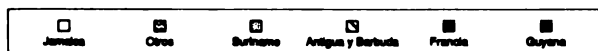
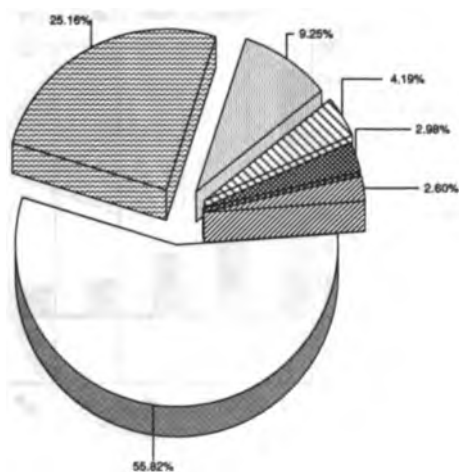

Total de exportaciones: 46.79 millones de US\$ en 1998

Crecimiento del Comercio

Porcentaje medio anual de 5 años

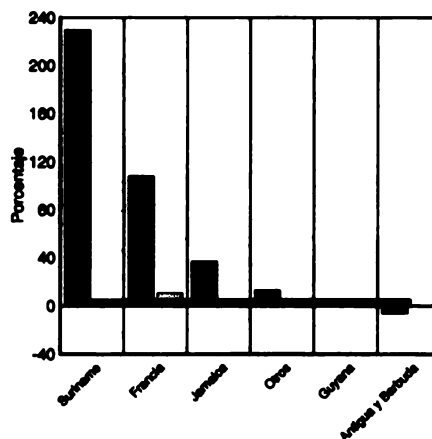

### Trinidad y Tobago: Destino y Dinamismo de las Exportaciones de Azúcar, de Caña o Remolacha, en bruto

Principales socios comerciales

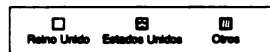
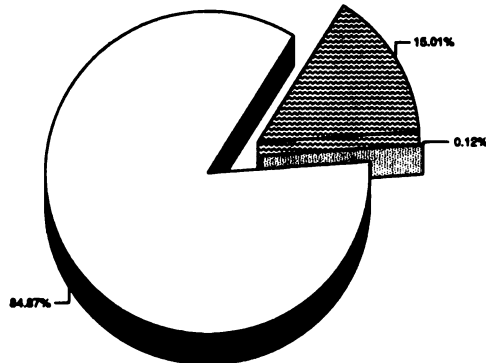

Total de exportaciones: 31.44 millones de US\$ en 1998

Crecimiento del Comercio

Porcentaje medio anual de 5 años

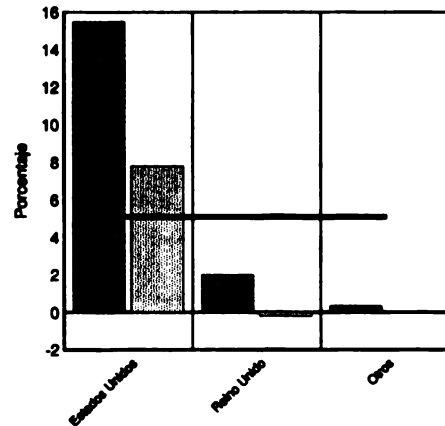

### Trinidad y Tobago: Destino y Dinamismo de las Exportaciones de Bebidas Espirituosas

Principales socios comerciales

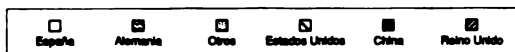
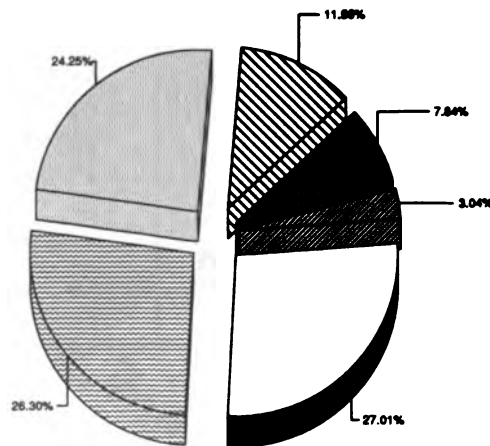

Total de exportaciones: 25.52 millones de US\$ en 1998

Crecimiento del Comercio

Porcentaje medio anual de 5 años

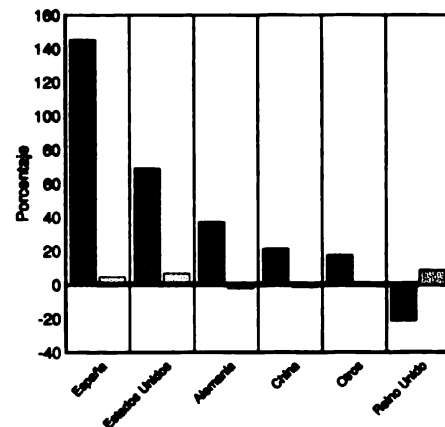

### Trinidad y Tobago: Destino y Dinamismo de las Exportaciones de Panes y Productos Horneados

Principales socios comerciales

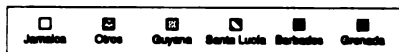
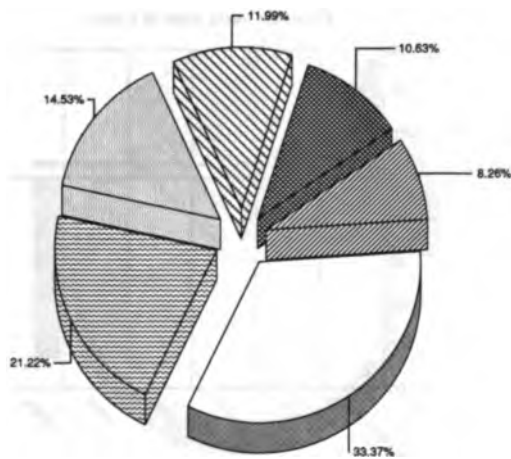

Total de exportaciones: 16.33 millones de US\$ en 1998

Crecimiento del Comercio

Porcentaje medio anual de 5 años

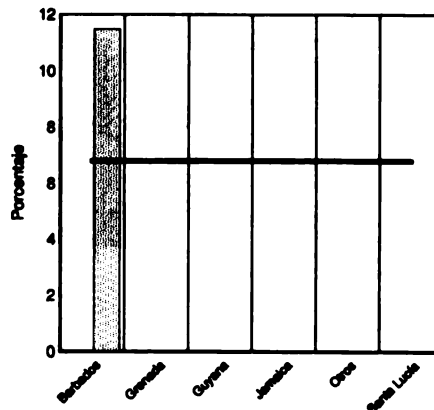

### Trinidad y Tobago: Destino y Dinamismo de las Exportaciones de Cereales, preparados Nep

Principales socios comerciales

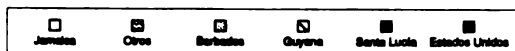
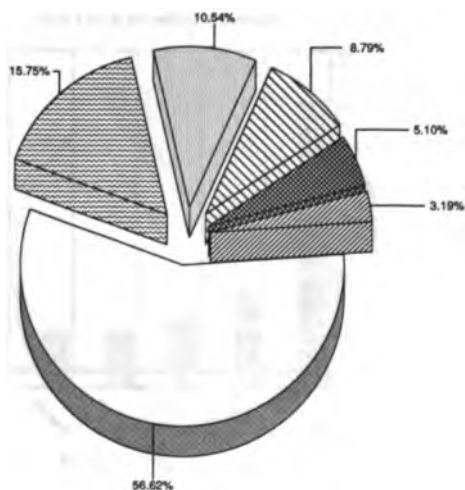

Total de exportaciones: 13.31 millones de US\$ en 1998

Crecimiento del Comercio

Porcentaje medio anual de 5 años

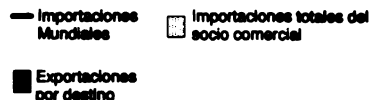
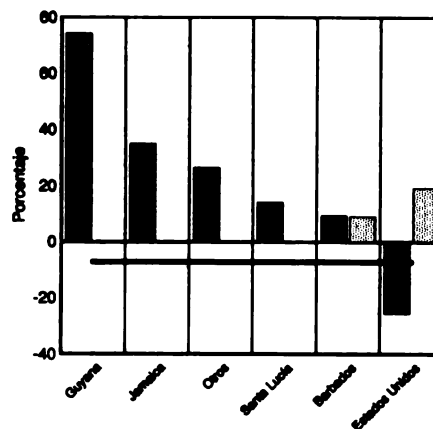

### Trinidad y Tobago: Destino y Dinamismo de las Exportaciones de Cerveza etc. de Malta

Principales socios comerciales

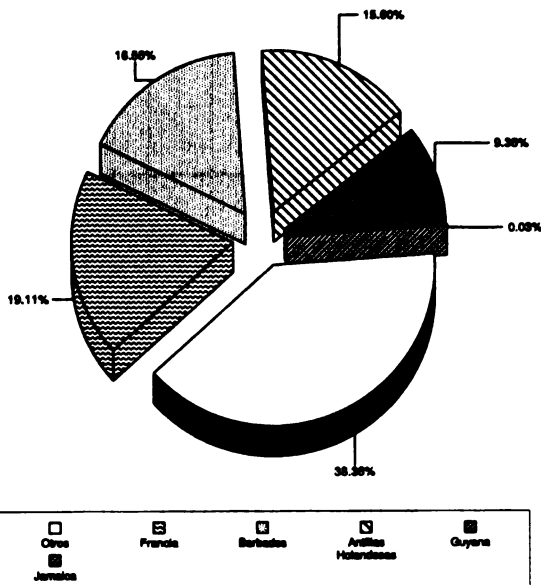

Total de exportaciones: 8.71 millones de US\$ en 1998

Crecimiento del Comercio

Porcentaje medio anual de 5 años

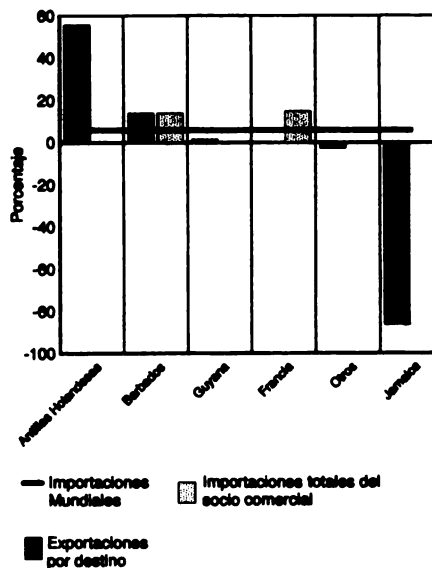

### Trinidad y Tobago: Destino y Dinamismo de las Exportaciones de Aceite de Soya y sus fracciones

Principales socios comerciales

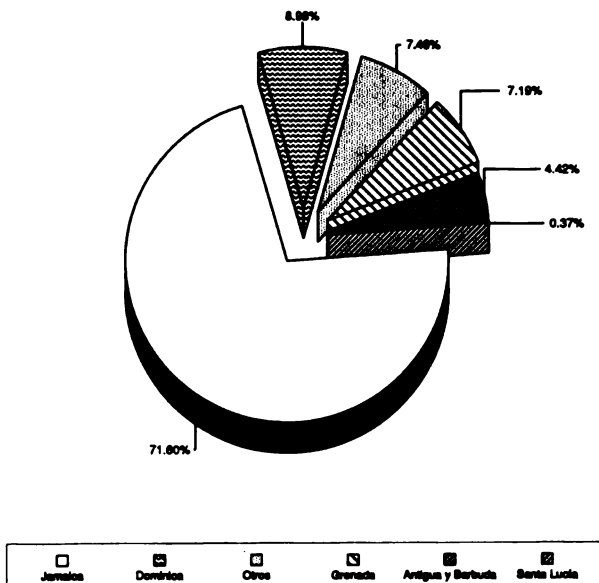

Total de exportaciones: 8.15 millones de US\$ en 1998

Crecimiento del Comercio

Porcentaje medio anual de 5 años

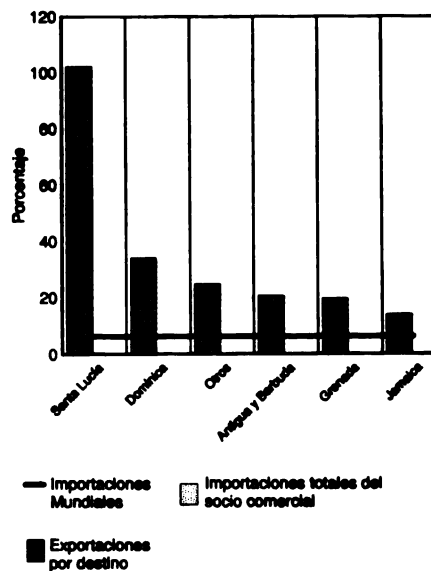

### Trinidad y Tobago: Destino y Dinamismo de las Exportaciones de Pescado Entero, fresco o refrigerado

Principales socios comerciales

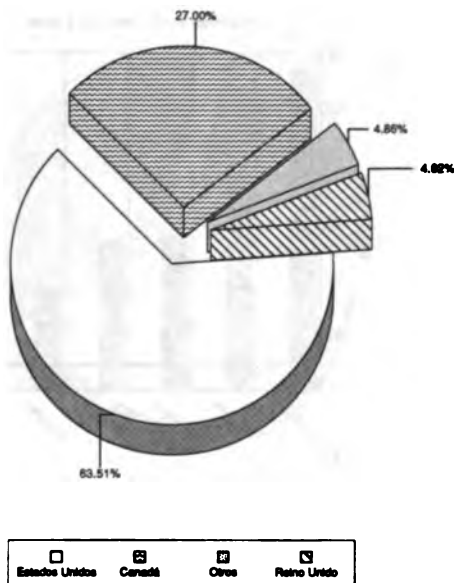

Total de exportaciones: 7.61 millones de US\$ en 1998

Crecimiento del Comercio

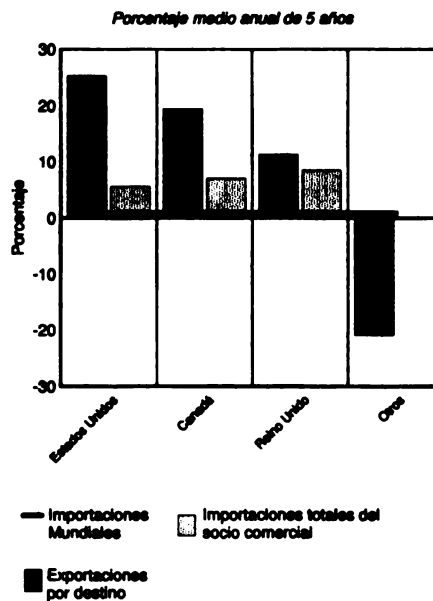

### Trinidad y Tobago: Destino y Dinamismo de las Exportaciones de Cigarrillos

Principales socios comerciales

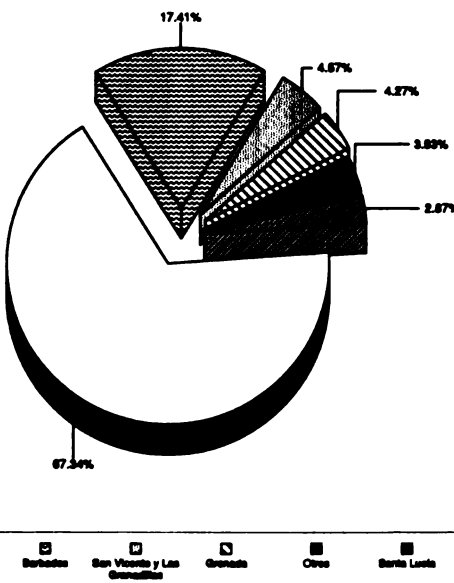

Total de exportaciones: 6.89 millones de US\$ en 1998

Crecimiento del Comercio

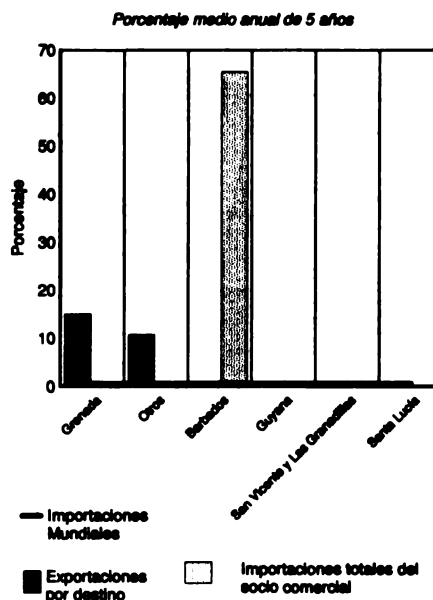

### Trinidad y Tobago: Destino y Dinamismo de las Exportaciones de Preparaciones Alimenticias, Nep

Principales socios comerciales

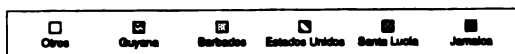
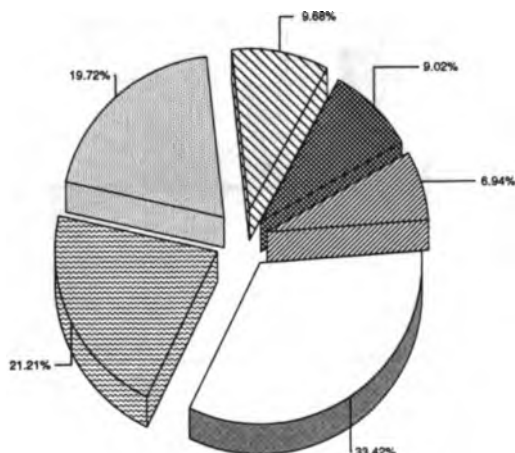

Total de exportaciones: 6.82 millones de US\$ en 1998

Crecimiento del Comercio

Porcentaje medio anual de 5 años

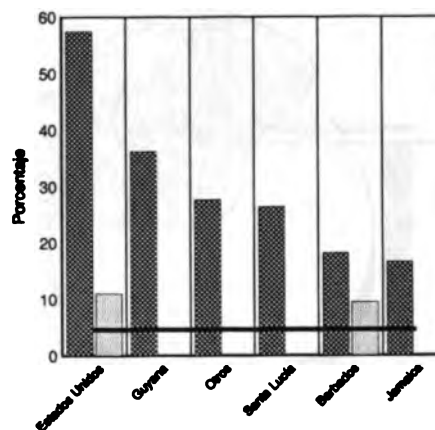

### Trinidad y Tobago: Destino y Dinamismo de las Exportaciones de Materias Primas Agropecuarias

Principales socios comerciales

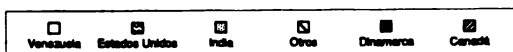
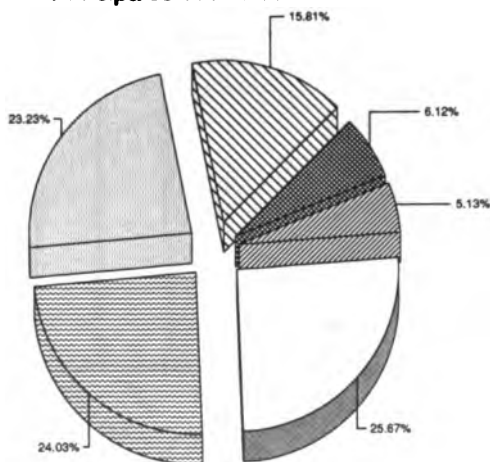

Total de exportaciones: 4.38 millones de US\$ en 1998

Crecimiento del Comercio

Porcentaje medio anual de 5 años

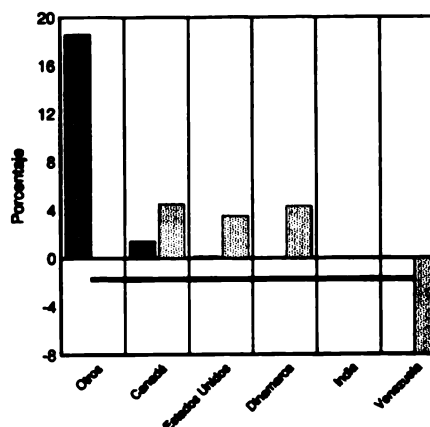

## Uruguay: Destino y Dinamismo de las Exportaciones de Productos Agroalimentarios

Principales socios comerciales

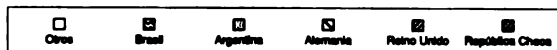
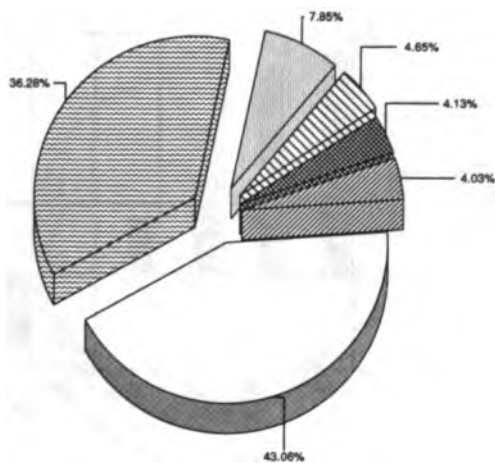

Total de exportaciones: 1,644.17 millones de US\$ en 1998

Crecimiento del Comercio

Porcentaje medio anual de 5 años

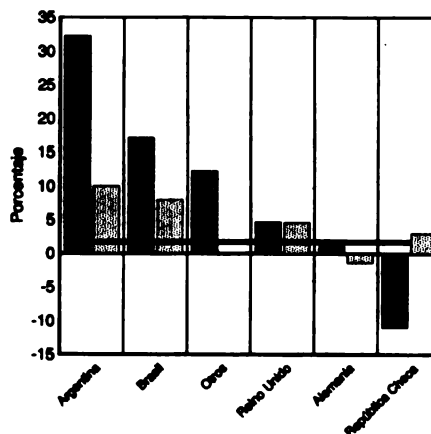

## Uruguay: Destino y Dinamismo de las Exportaciones de Alimentos

Principales socios comerciales

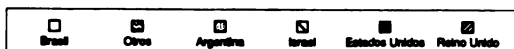
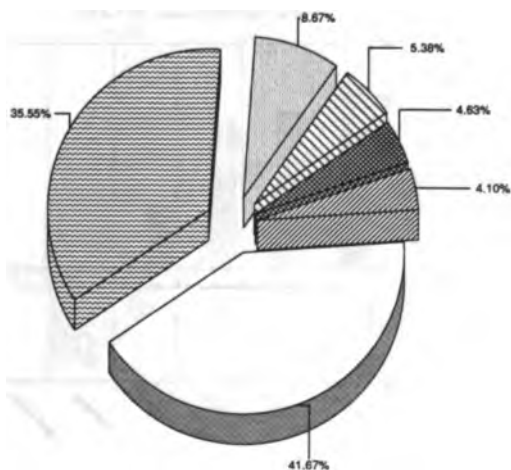

Total de exportaciones: 1,403.00 millones de US\$ en 1998

Crecimiento del Comercio

Porcentaje medio anual de 5 años

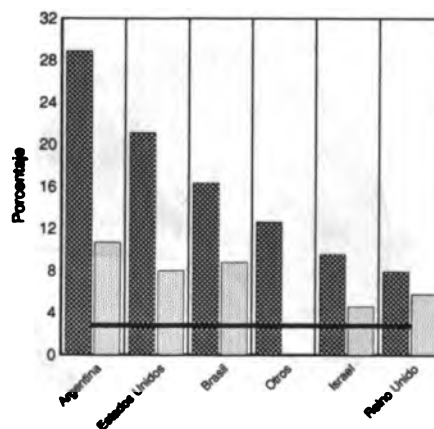



### Uruguay: Destino y Dinamismo de las Exportaciones de Productos No Agroalimentarios

Principales socios comerciales

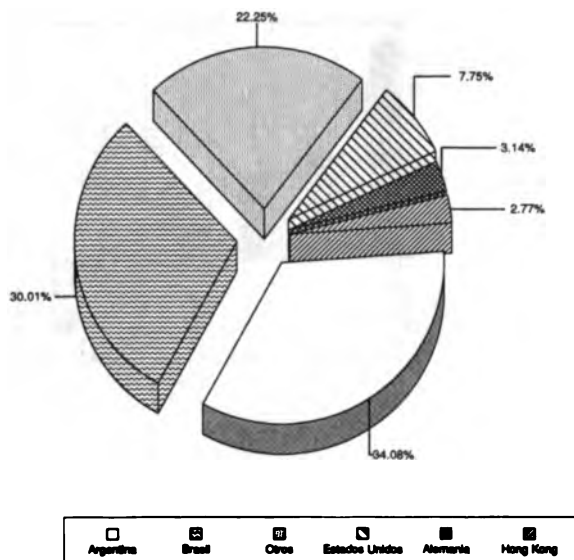

Total de exportaciones: 1,123.95 millones de US\$ en 1998

Crecimiento del Comercio

Porcentaje medio anual de 5 años

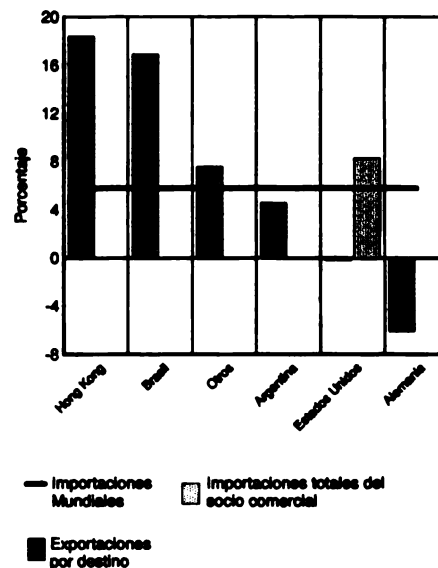

### Uruguay: Destino y Dinamismo de las Exportaciones de Carne de Bovino

Principales socios comerciales

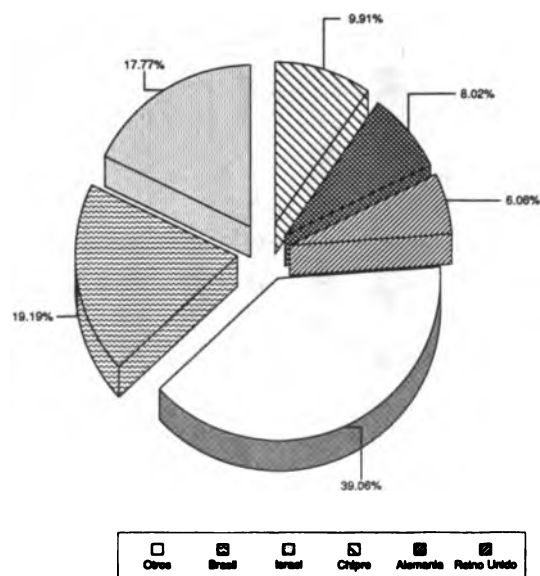

Total de exportaciones: 388.07 millones de US\$ en 1998

Crecimiento del Comercio

Porcentaje medio anual de 5 años

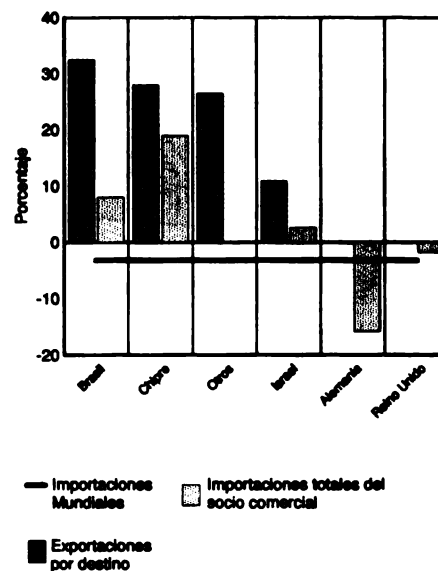

## Uruguay: Destino y Dinamismo de las Exportaciones de Arroz

Principales socios comerciales

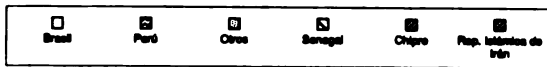
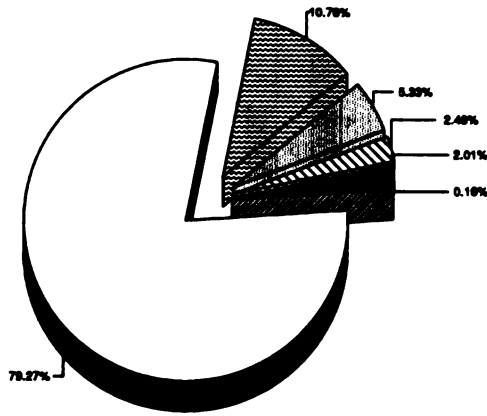

Total de exportaciones: 273.45 millones de US\$ en 1998

Crecimiento del Comercio

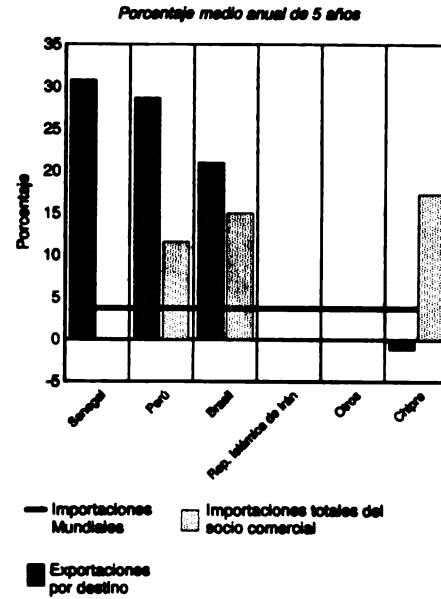

## Uruguay: Destino y Dinamismo de las Exportaciones de Materias Primas Agropecuarias

Principales socios comerciales

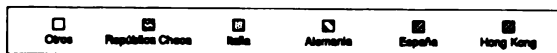
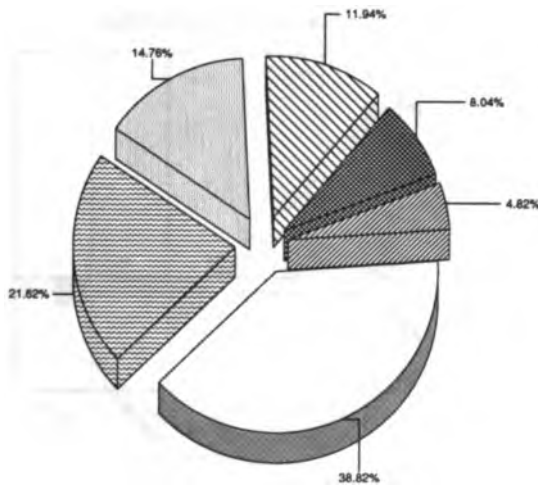

Total de exportaciones: 241.23 millones de US\$ en 1998

Crecimiento del Comercio

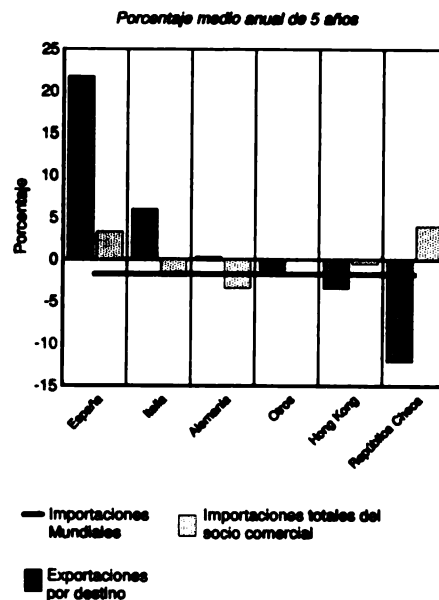

### Uruguay: Destino y Dinamismo de las Exportaciones de Lana y Pelo Animal, cardado

Principales socios comerciales

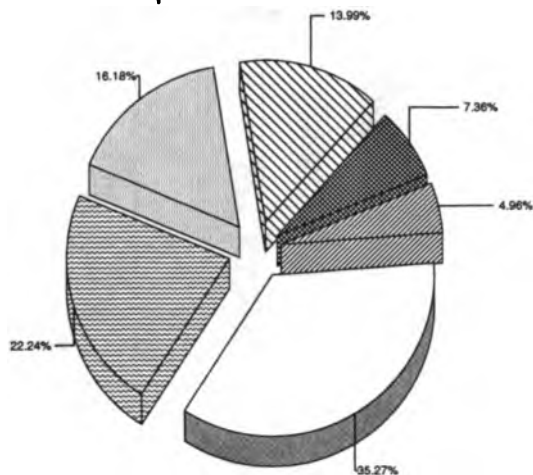

Total de exportaciones: 141.34 millones de US\$ en 1998

Crecimiento del Comercio

Porcentaje medio anual de 5 años

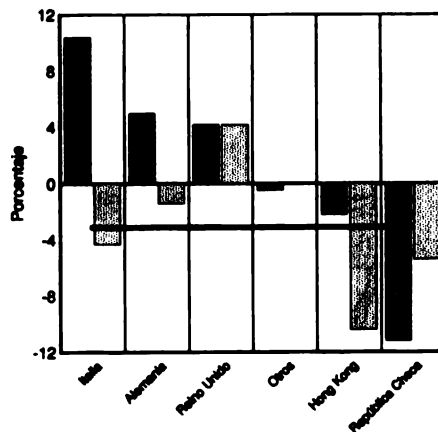

### Uruguay: Destino y Dinamismo de las Exportaciones de Leche Concentrada y Azucarada

Principales socios comerciales

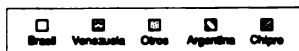
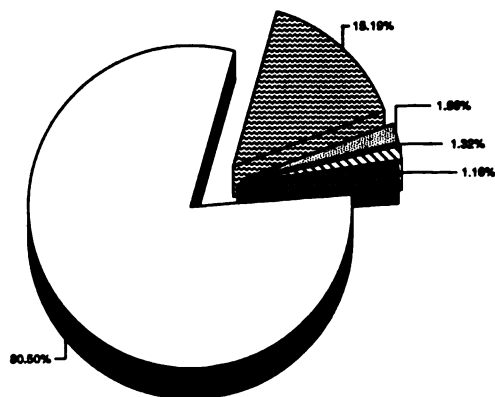

Total de exportaciones: 60.77 millones de US\$ en 1998

Crecimiento del Comercio

Porcentaje medio anual de 5 años

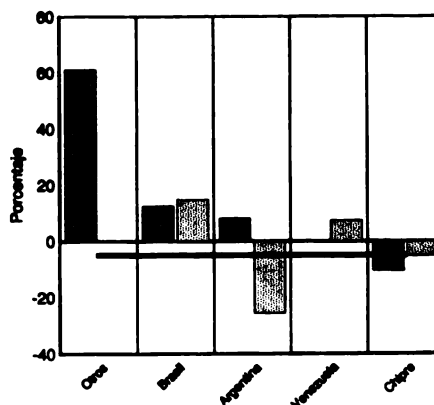

## Uruguay: Destino y Dinamismo de las Exportaciones de Cigarrillos

Principales socios comerciales

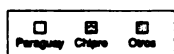
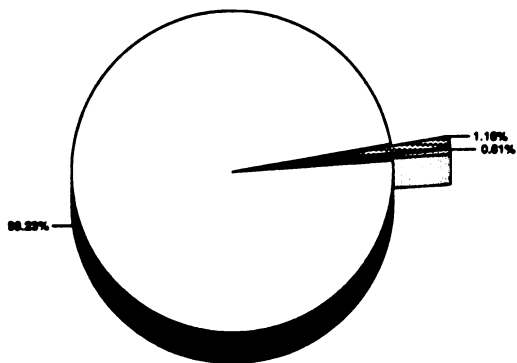

Total de exportaciones: 56.33 millones de US\$ en 1998

Crecimiento del Comercio

Porcentaje medio anual de 5 años

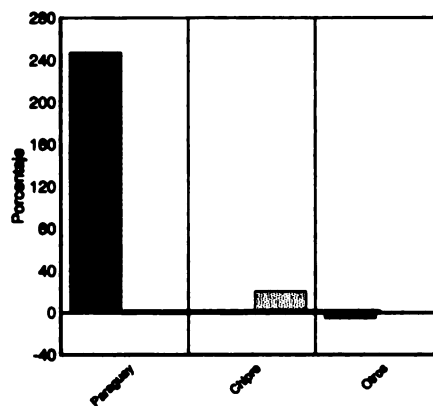

## Uruguay: Destino y Dinamismo de las Exportaciones de Malta, incluye Harina

Principales socios comerciales

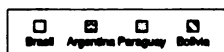
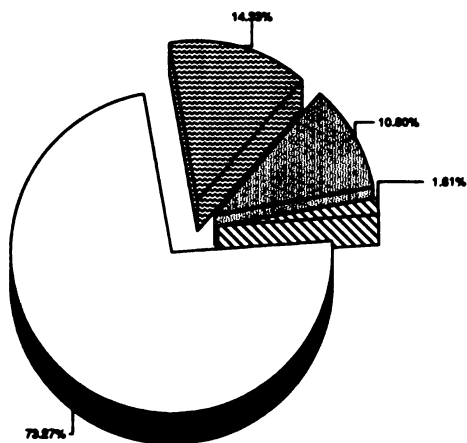

Total de exportaciones: 52.47 millones de US\$ en 1998

Crecimiento del Comercio

Porcentaje medio anual de 5 años

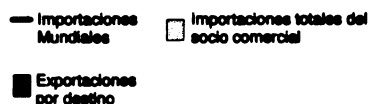
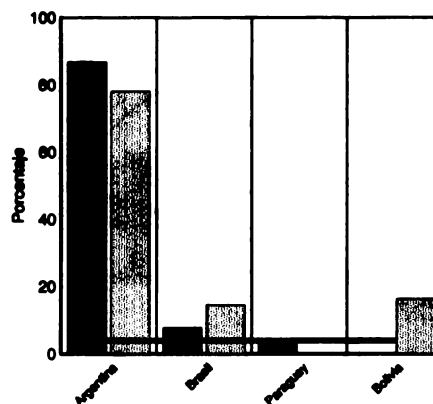

### Uruguay: Destino y Dinamismo de las Exportaciones de Naranjas, etc.

Principales socios comerciales

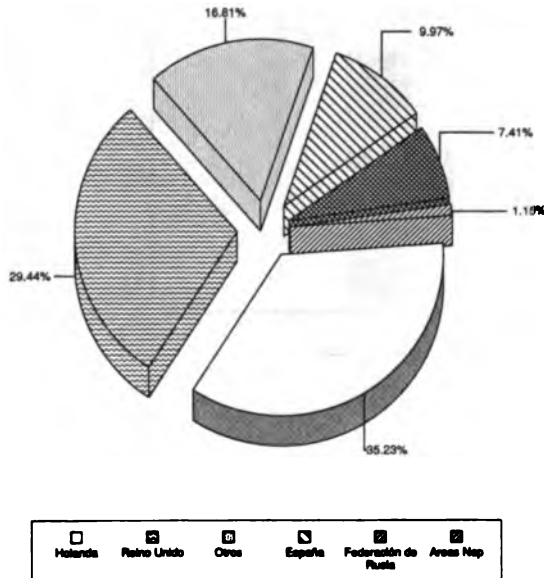

Total de exportaciones: 50.52 millones de US\$ en 1998

Crecimiento del Comercio

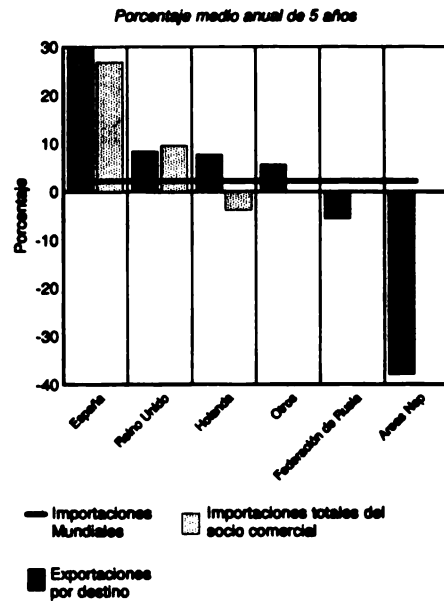

### Uruguay: Destino y Dinamismo de las Exportaciones de Leche, excluye Concentrada y Azucarada

Principales socios comerciales

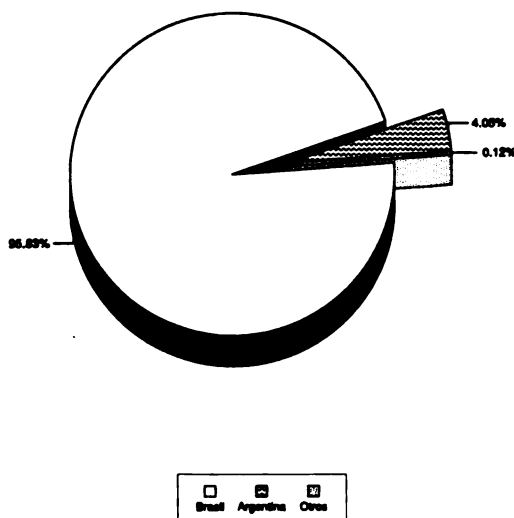

Total de exportaciones: 47.81 millones de US\$ en 1998

Crecimiento del Comercio

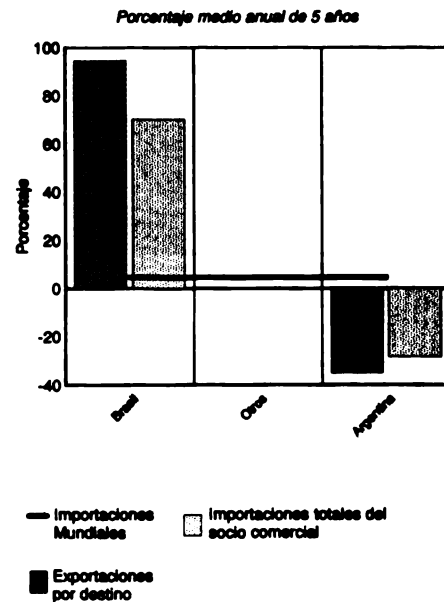

### Uruguay: Destino y Dinamismo de las Exportaciones de Pescado, congelado excluye filetes

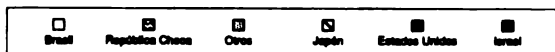
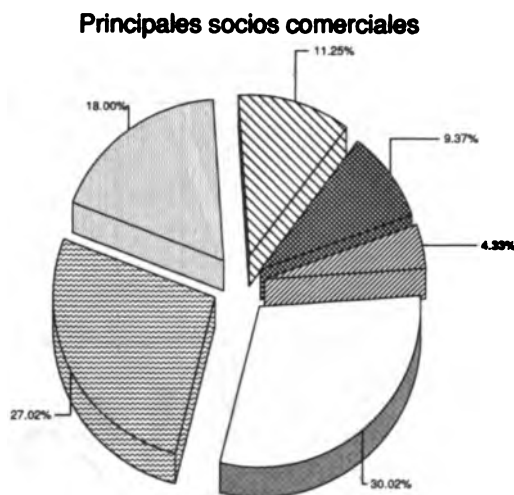

Total de exportaciones: 47.46 millones de US\$ en 1998

**Crecimiento del Comercio**

Porcentaje medio anual de 5 años

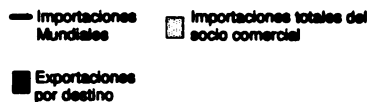
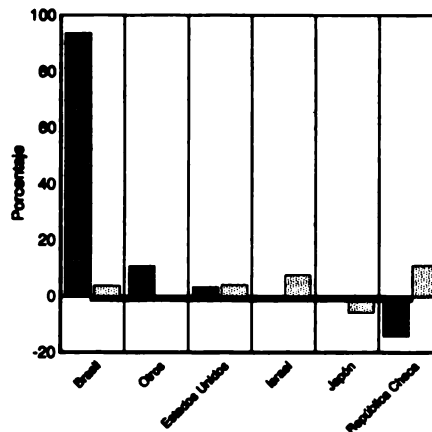

### Uruguay: Destino y Dinamismo de las Exportaciones de Otros Quesos y Requesones

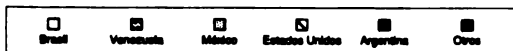
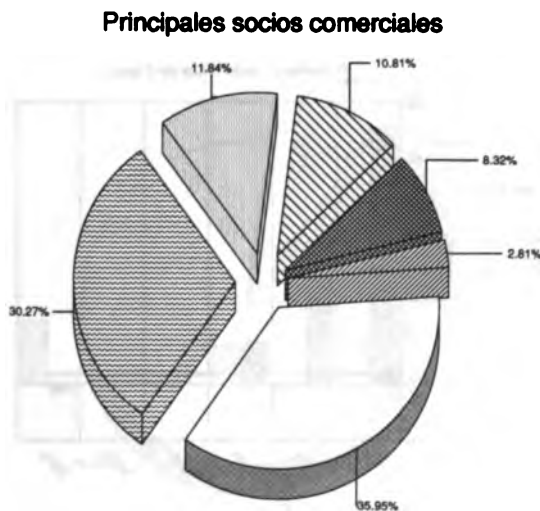

Total de exportaciones: 44.11 millones de US\$ en 1998

**Crecimiento del Comercio**

Porcentaje medio anual de 5 años

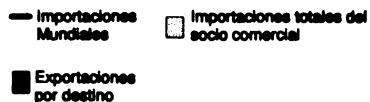
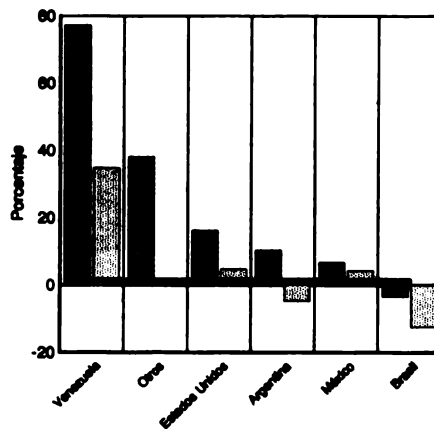

### Venezuela: Destino y Dinamismo de las Exportaciones de Productos No Agroalimentarios

Principales socios comerciales

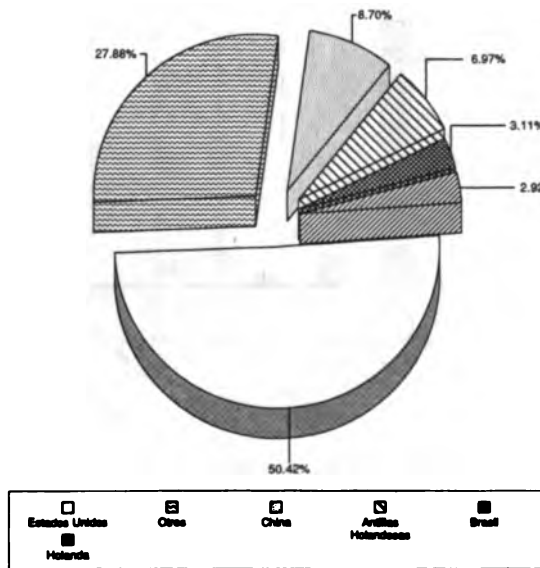

Total de exportaciones: 12,256.08 millones de US\$ en 1998

Crecimiento del Comercio

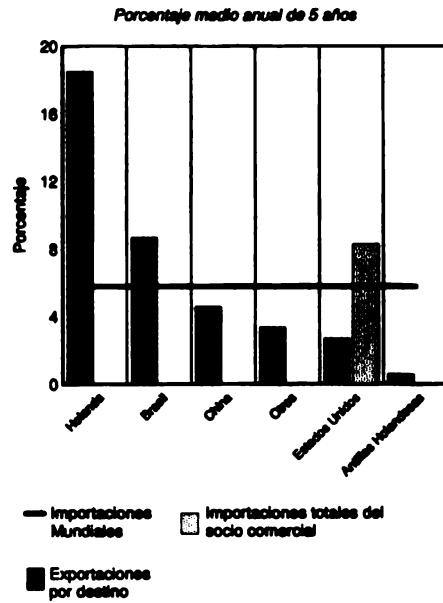

### Venezuela: Destino y Dinamismo de las Exportaciones de Productos Agroalimentarios

Principales socios comerciales

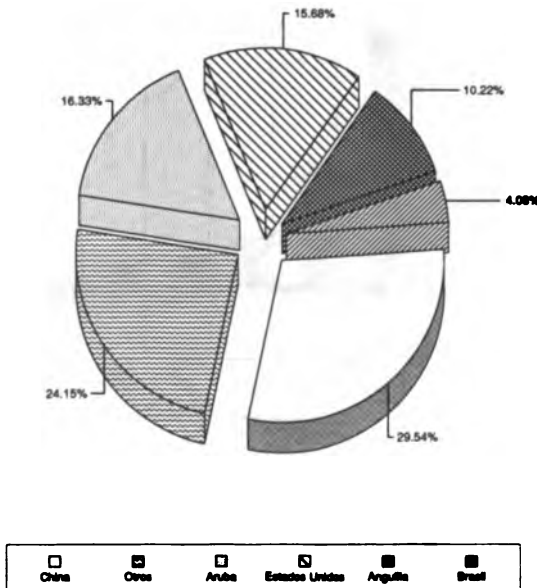

Total de exportaciones: 763.98 millones de US\$ en 1995

Crecimiento del Comercio

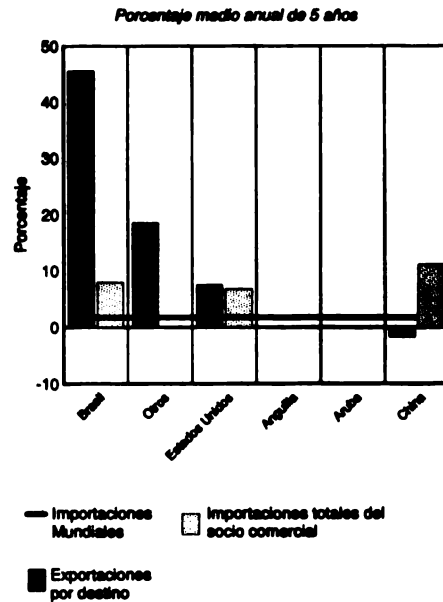

### Venezuela: Destino y Dinamismo de las Exportaciones de Alimentos

Principales socios comerciales

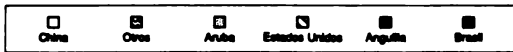
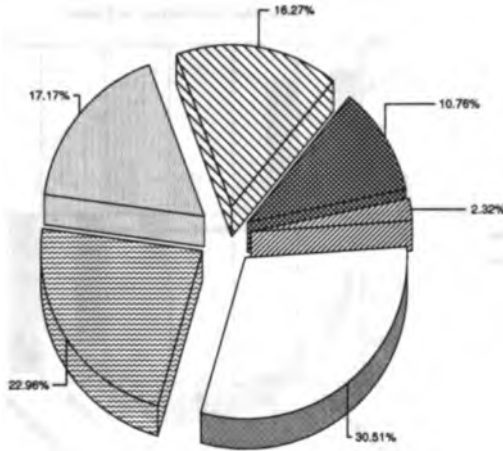

Total de exportaciones: 725.17 millones de US\$ en 1995

Crecimiento del Comercio

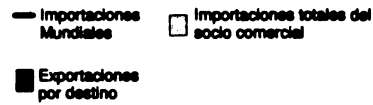
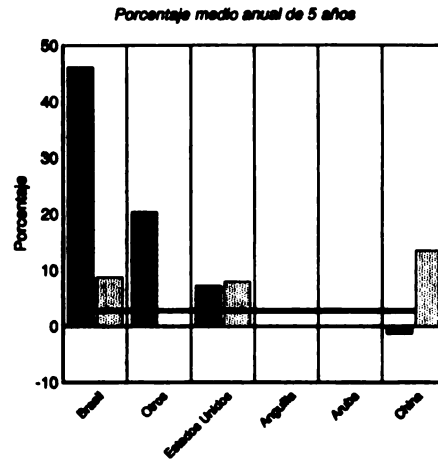

### Venezuela: Destino y Dinamismo de las Exportaciones de Cigarrillos

Principales socios comerciales

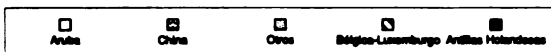
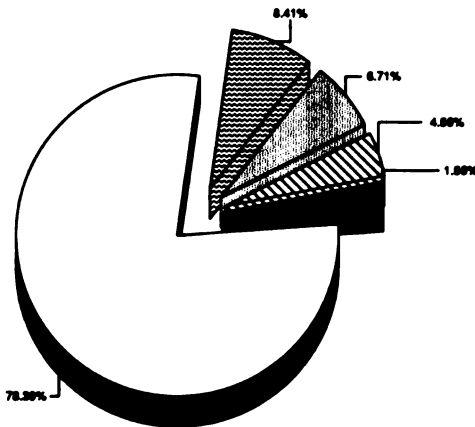

Total de exportaciones: 148.46 millones de US\$ en 1998

Crecimiento del Comercio

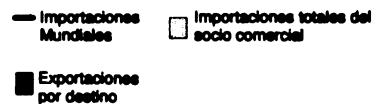
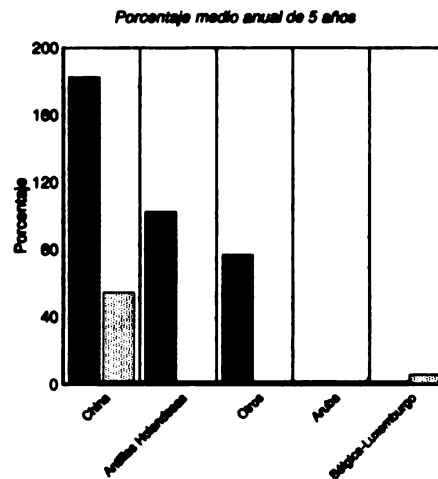



### Venezuela: Destino y Dinamismo de las Exportaciones de *Crustáceos Congelados*

Principales socios comerciales

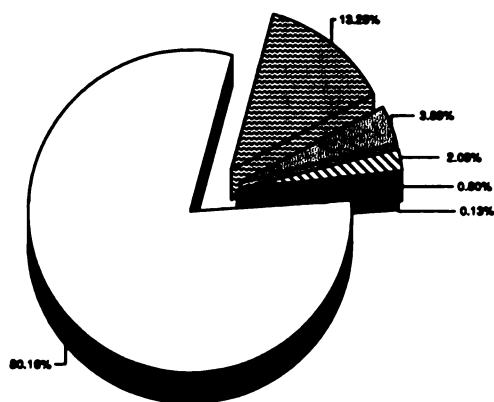

Total de exportaciones: 51.70 millones de US\$ en 1998

Crecimiento del Comercio

Porcentaje medio anual de 5 años

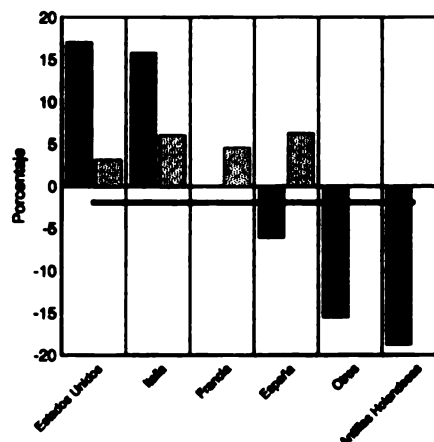

### Venezuela: Destino y Dinamismo de las Exportaciones de *Materias Primas Agropecuarias*

Principales socios comerciales

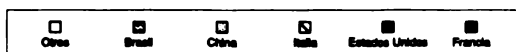
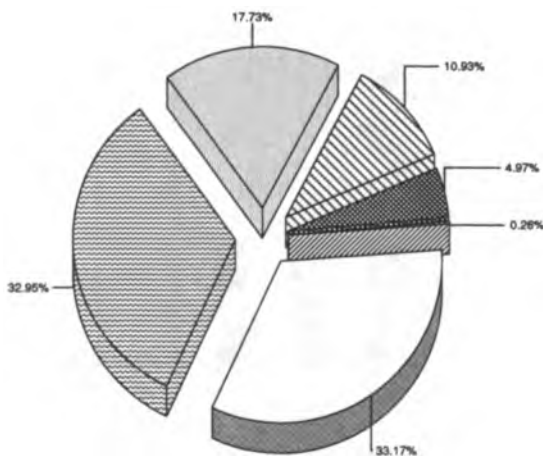

Total de exportaciones: 43.37 millones de US\$ en 1998

Crecimiento del Comercio

Porcentaje medio anual de 5 años

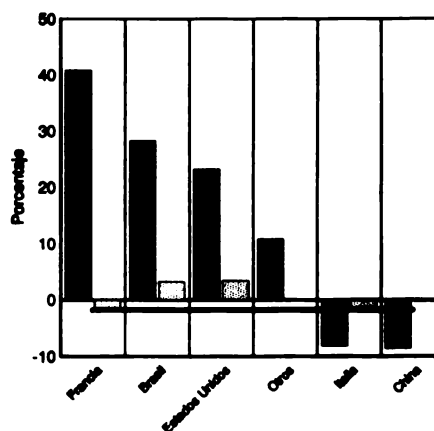

## Venezuela: Destino y Dinamismo de las Exportaciones de Arroz

Principales socios comerciales

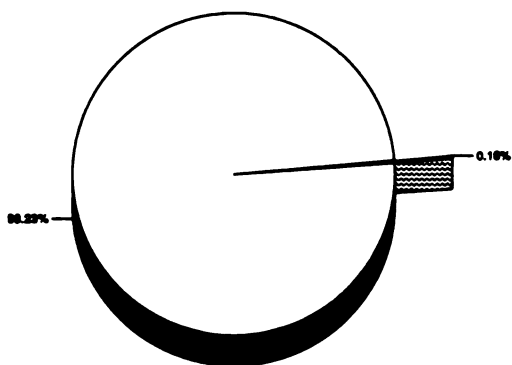

China Corea

Total de exportaciones: 42.60 millones de US\$ en 1998

Crecimiento del Comercio

Porcentaje medio anual de 5 años

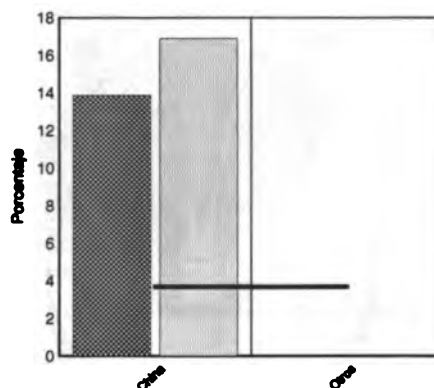

Importaciones Mundiales  
 Importaciones totales del socio comercial  
 Exportaciones por destino

## Venezuela: Destino y Dinamismo de las Exportaciones de Hilados de Fibras Artificiales

Principales socios comerciales

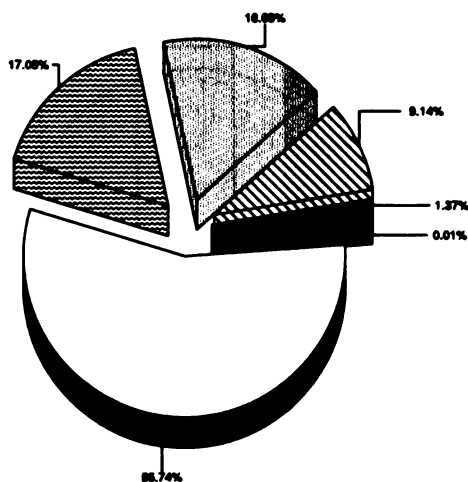

Brasil Corea Chipre China Haití Alemania

Total de exportaciones: 25.16 millones de US\$ en 1998

Crecimiento del Comercio

Porcentaje medio anual de 5 años

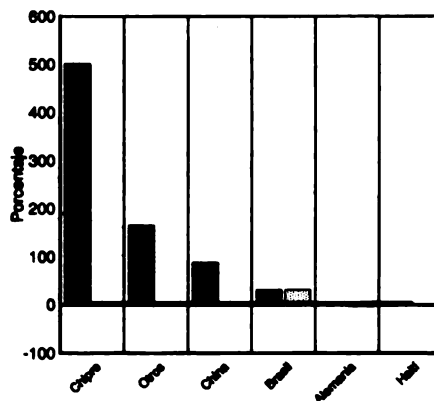

Importaciones Mundiales  
 Importaciones totales del socio comercial  
 Exportaciones por destino

### Venezuela: Destino y Dinamismo de las Exportaciones de *Café, sin tostar*

Principales socios comerciales

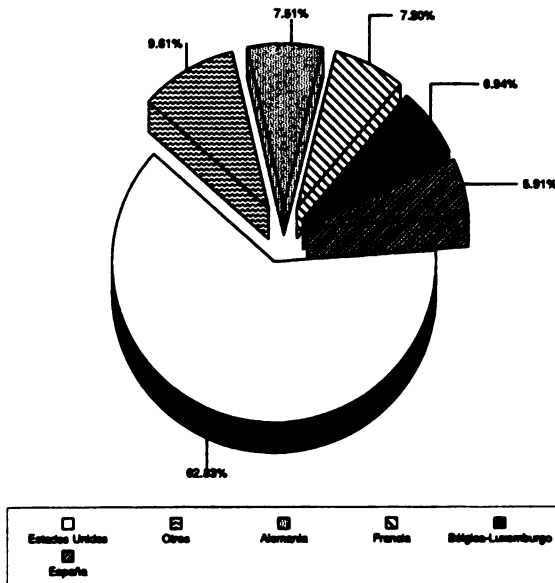

Total de exportaciones: 24.74 millones de US\$ en 1998

Crecimiento del Comercio

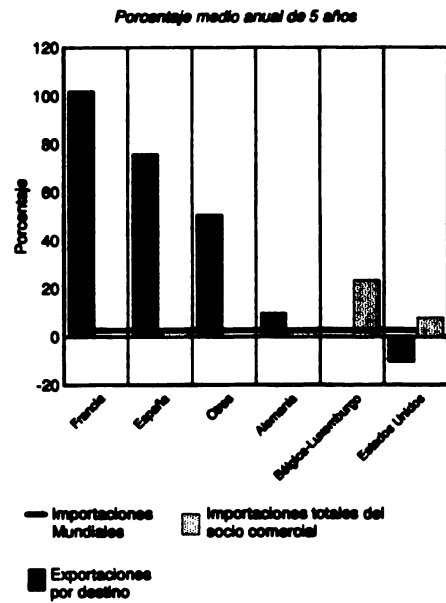

### Venezuela: Destino y Dinamismo de las Exportaciones de *Bananas, frescos o secos*

Principales socios comerciales

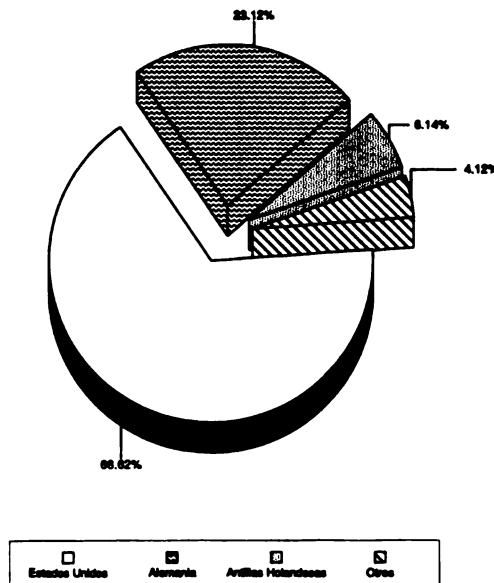

Total de exportaciones: 24.72 millones de US\$ en 1998

Crecimiento del Comercio

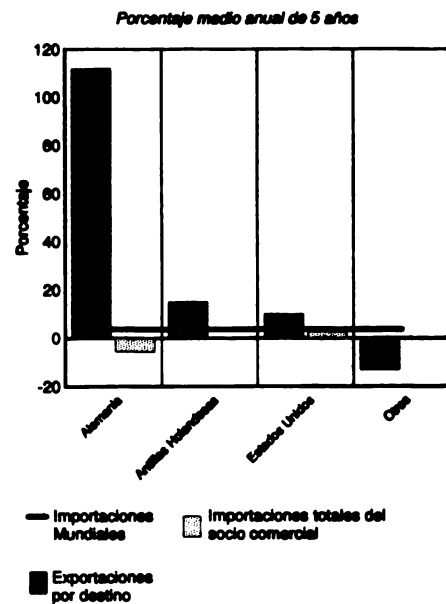

**Venezuela: Destino y Dinamismo de las Exportaciones de Semillas de Ajonjolí (Sésamo)**

Principales socios comerciales

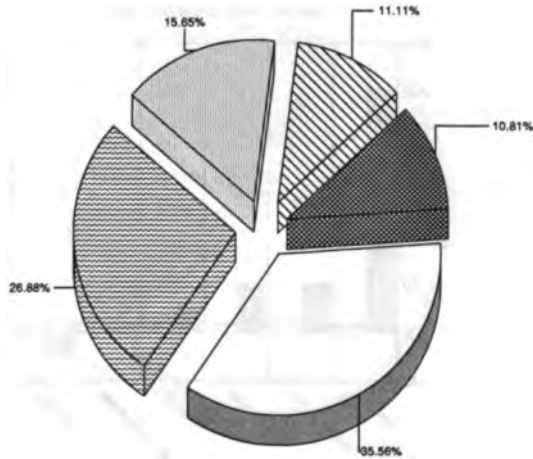

Total de exportaciones: 22.56 millones de US\$ en 1998

Crecimiento del Comercio

Porcentaje medio anual de 5 años

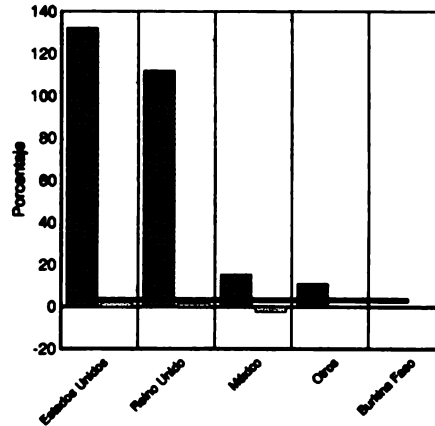

**Venezuela: Destino y Dinamismo de las Exportaciones de Harina y Polvos de Oleaginosas**

Principales socios comerciales

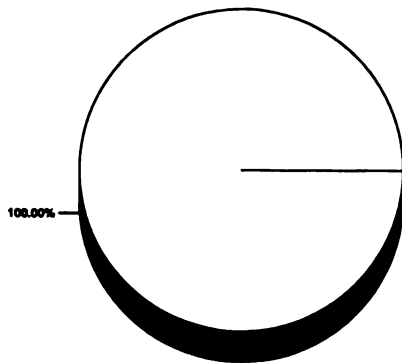

Total de exportaciones: 21.27 millones de US\$ en 1998

Crecimiento del Comercio

Porcentaje medio anual de 5 años

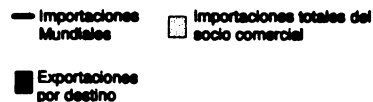
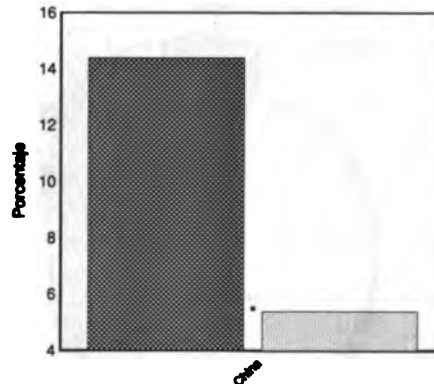

### Venezuela: Destino y Dinamismo de las Exportaciones de Panes y Productos Horneados

Principales socios comerciales

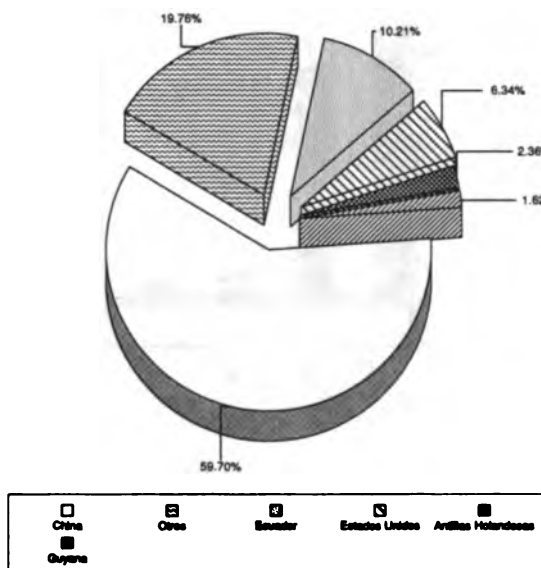

Total de exportaciones: 19.41 millones de US\$ en 1998

Crecimiento del Comercio

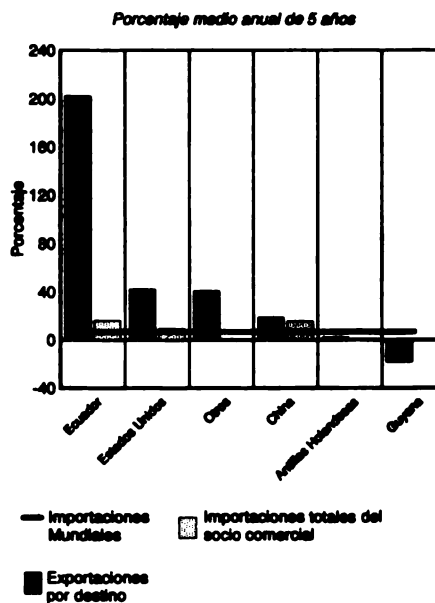

### Venezuela: Destino y Dinamismo de las Exportaciones de Cerveza etc. de Malta

Principales socios comerciales

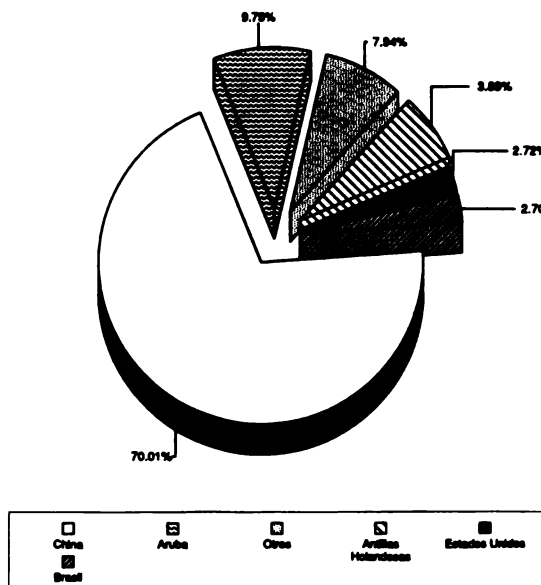

Total de exportaciones: 19.25 millones de US\$ en 1998

Crecimiento del Comercio

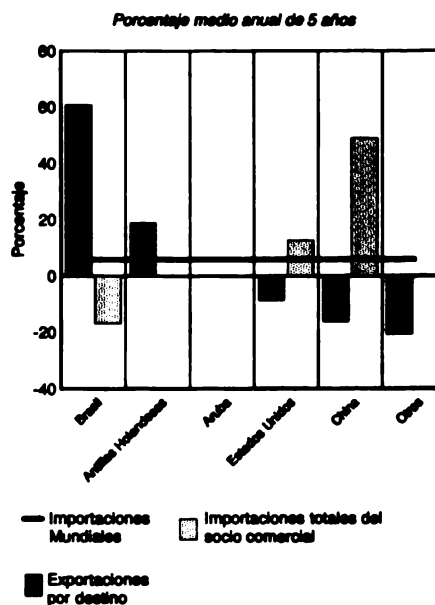

### Argentina: Origen y Dinamismo de las Importaciones de Productos No Agroalimentarios

Principales Socios Comerciales

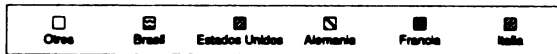
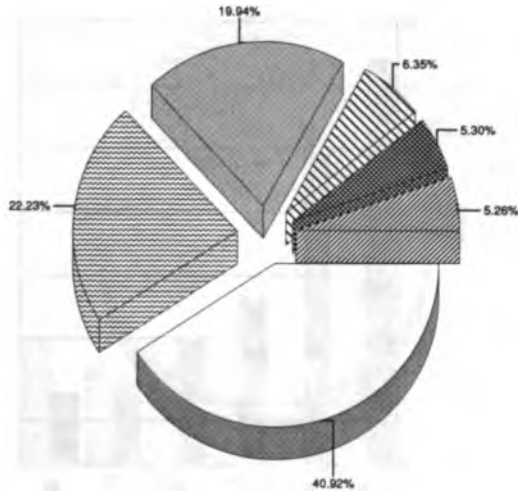

Total de importaciones: 29,060.80 millones de US\$ en 1998

Crecimiento del Comercio

Porcentaje medio anual de 5 años

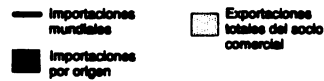
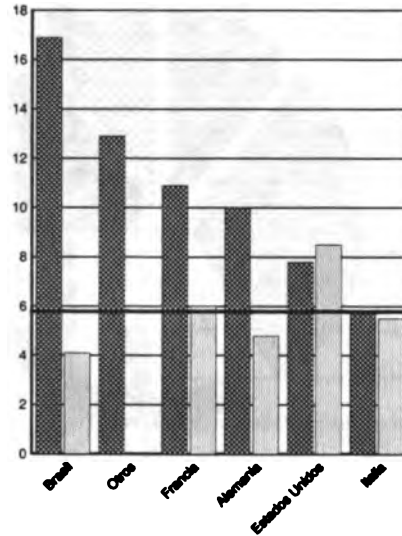

### Argentina: Origen y Dinamismo de las Importaciones de Productos Agroalimentarios

Principales Socios Comerciales

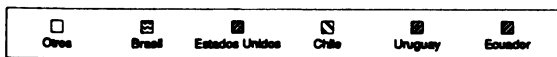
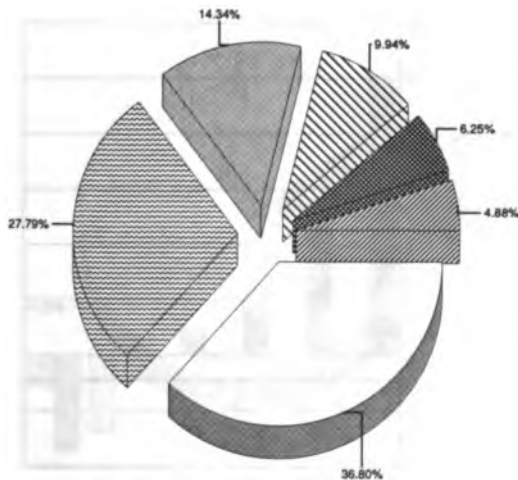

Total de importaciones: 1,968.51 millones de US\$ en 1998

Crecimiento del Comercio

Porcentaje medio anual de 5 años

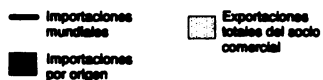
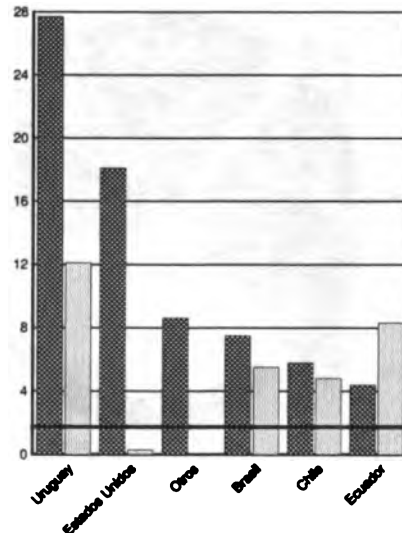

## Argentina: Origen y Dinamismo de las Importaciones de Alimentos

**Principales Socios Comerciales**

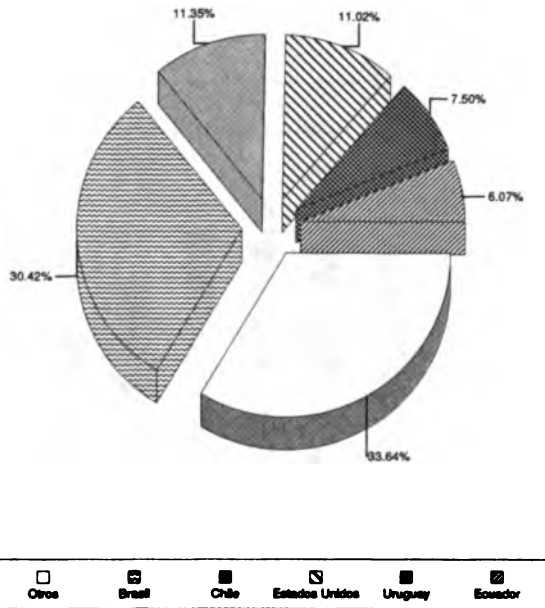

Total de importaciones: 1,538.80 millones de US\$ en 1998

**Crecimiento del Comercio**

Porcentaje medio anual de 5 años

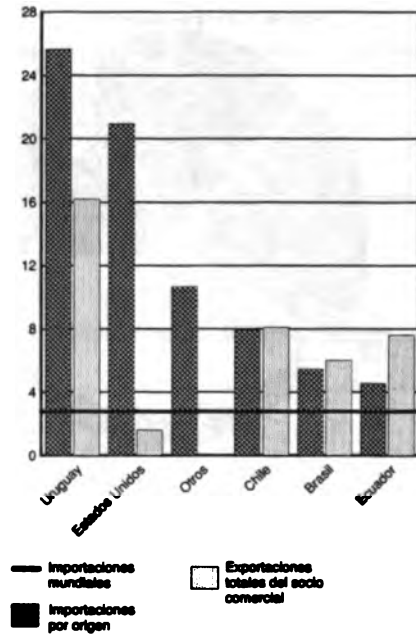

## Argentina: Origen y Dinamismo de las Importaciones de Materias Primas Agropecuarias

**Principales Socios Comerciales**

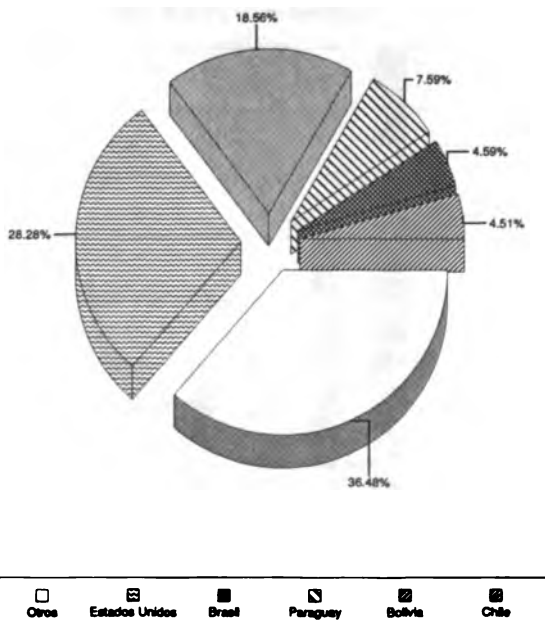

Total de importaciones: 468.40 millones de US\$ en 1998

**Crecimiento del Comercio**

Porcentaje medio anual de 5 años

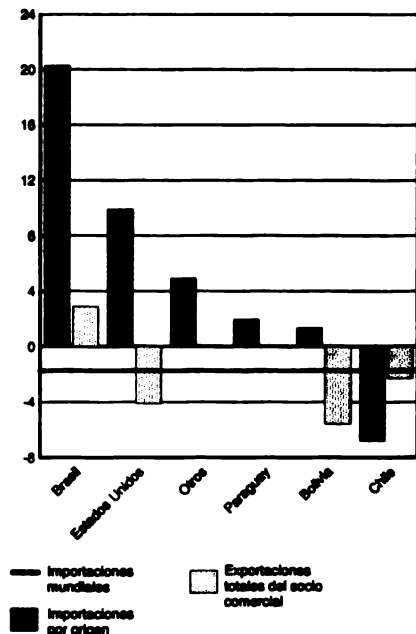

### Argentina: Origen y Dinamismo de las Importaciones de Soya en Grano

Principales Socios Comerciales

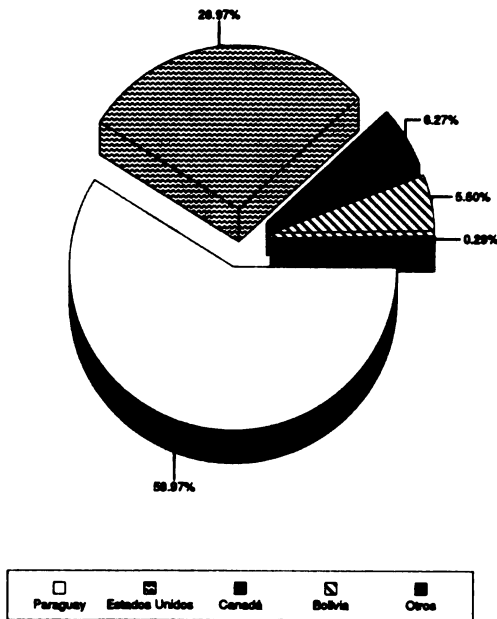

Total de importaciones: 124.21 millones de US\$ en 1998

Crecimiento del Comercio

Porcentaje medio anual de 5 años

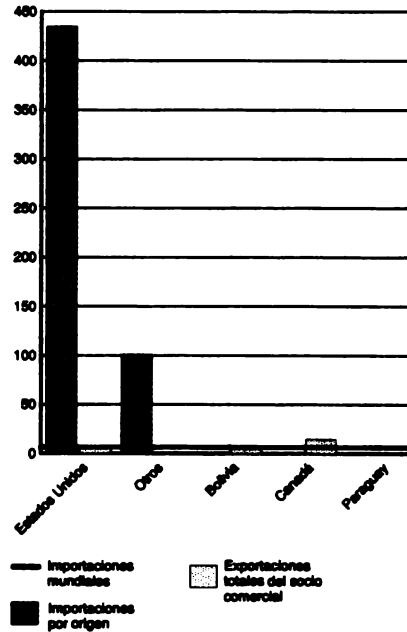

### Argentina: Origen y Dinamismo de las Importaciones de Café, sin tostar

Principales Socios Comerciales

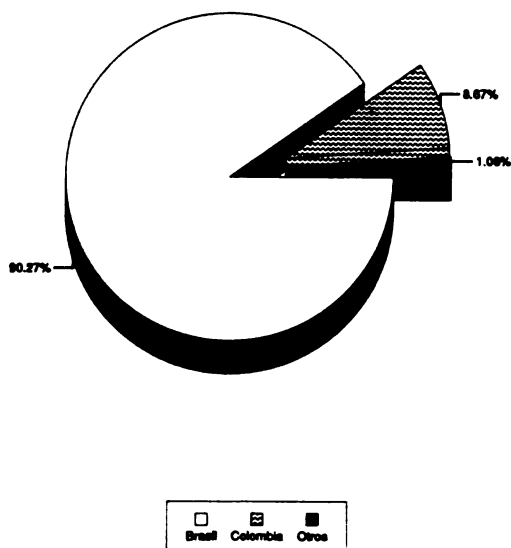

Total de importaciones: 88.76 millones de US\$ en 1998

Crecimiento del Comercio

Porcentaje medio anual de 5 años

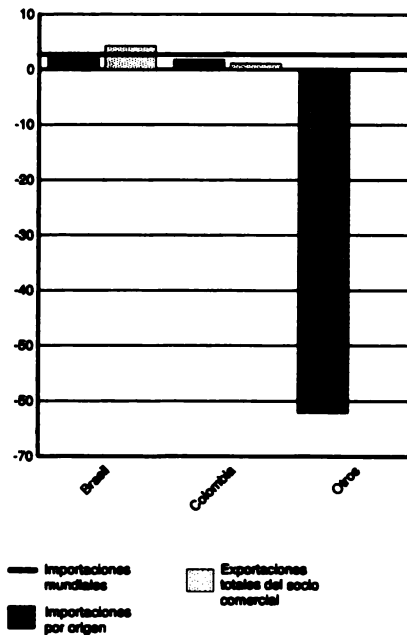



### Argentina: Origen y Dinamismo de las Importaciones de *Carne Porcina*

Principales Socios Comerciales

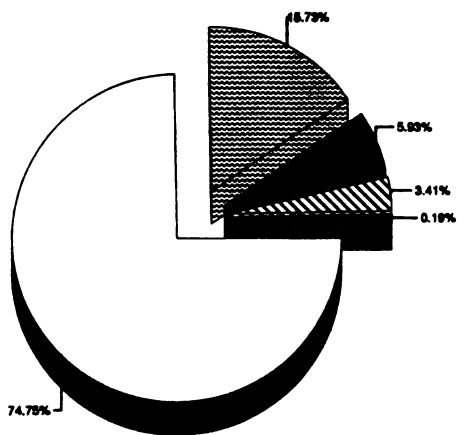

Total de importaciones: 83.16 millones de US\$ en 1998

Crecimiento del Comercio

Porcentaje medio anual de 5 años

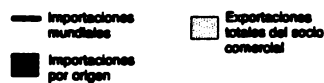

### Argentina: Origen y Dinamismo de las Importaciones de *Bananos, frescos o secos*

Principales Socios Comerciales

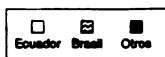
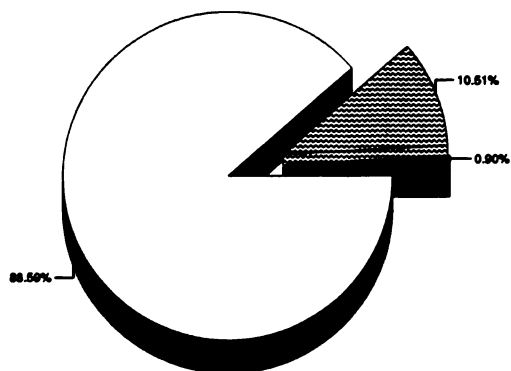

Total de importaciones: 76.14 millones de US\$ en 1998

Crecimiento del Comercio

Porcentaje medio anual de 5 años

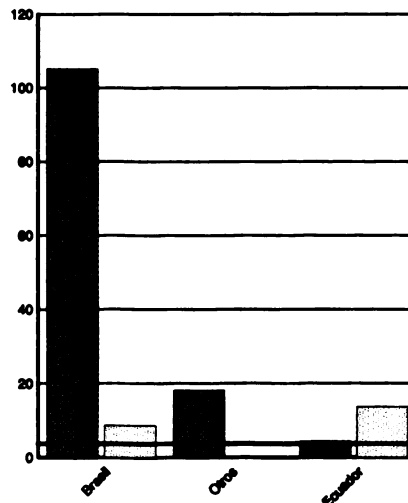

### Argentina: Origen y Dinamismo de las Importaciones de *Pasta Química de Coníferas, blanqueada*

Principales Socios Comerciales

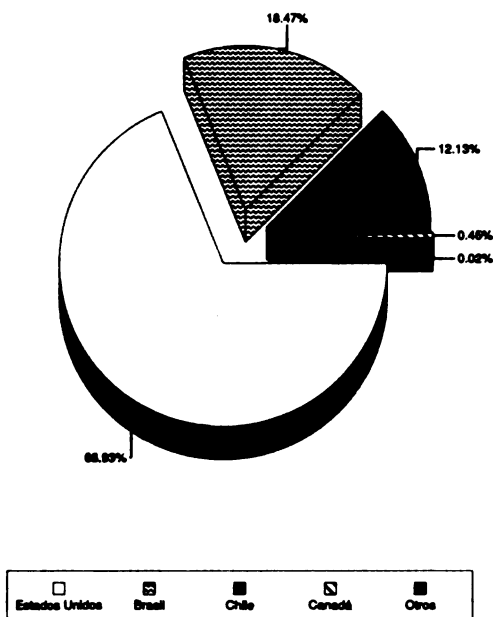

Total de importaciones: 72.40 millones de US\$ en 1998

Crecimiento del Comercio

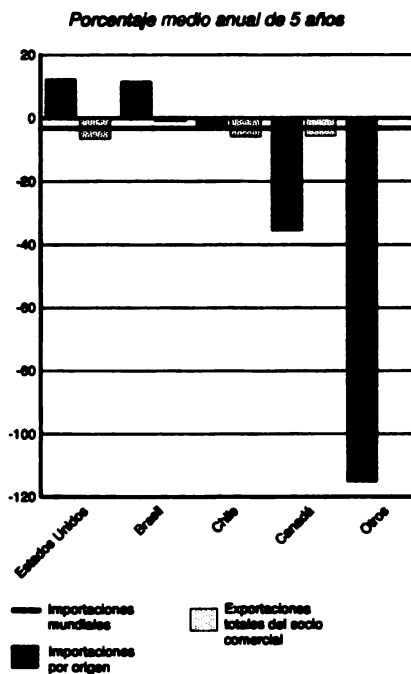

### Argentina: Origen y Dinamismo de las Importaciones de *Carne y Despojos de Aves de Corral*

Principales Socios Comerciales

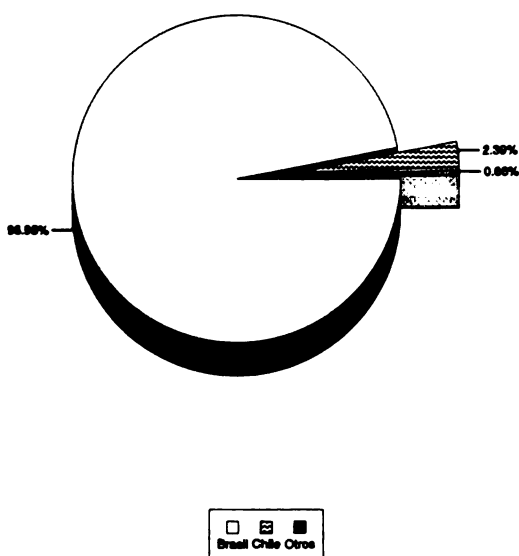

Total de importaciones: 71.00 millones de US\$ en 1998

Crecimiento del Comercio

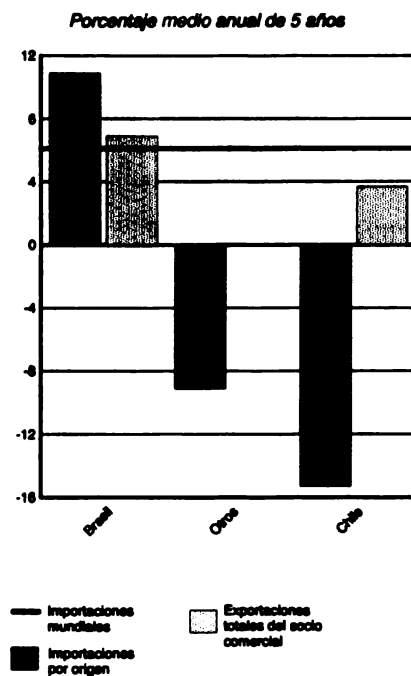

### Argentina: Origen y Dinamismo de las Importaciones de Maderas distinta de Coníferas, aserrada

Principales Socios Comerciales

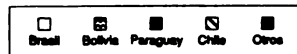
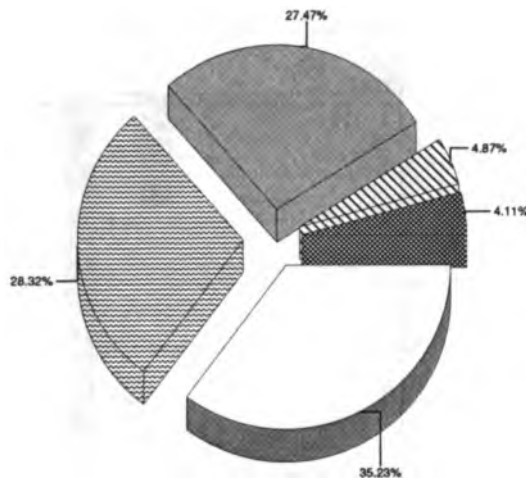

Total de importaciones: 66.26 millones de US\$ en 1998

Crecimiento del Comercio

Porcentaje medio anual de 5 años

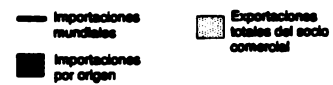
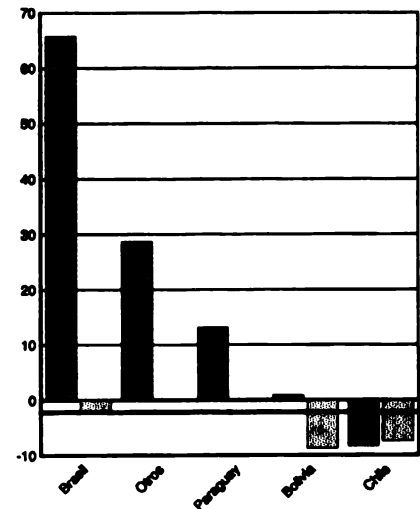

### Argentina: Origen y Dinamismo de las Importaciones de Semillas, etc. para Siembra

Principales Socios Comerciales

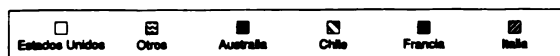
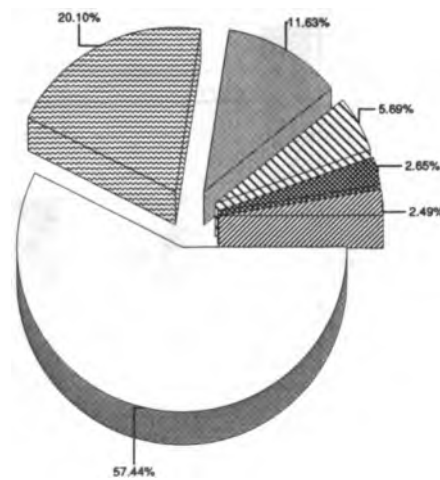

Total de importaciones: 61.75 millones de US\$ en 1998

Crecimiento del Comercio

Porcentaje medio anual de 5 años

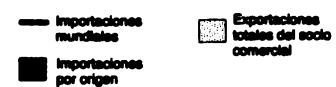
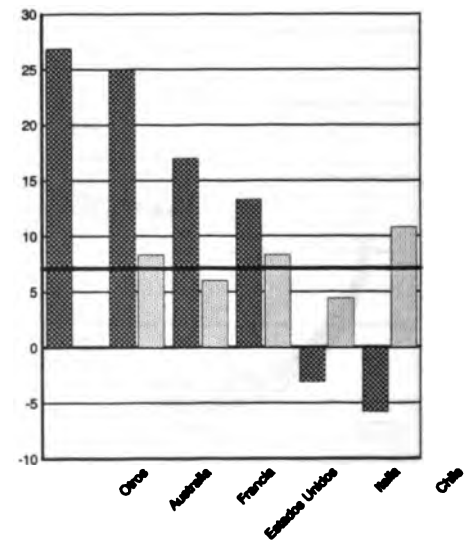

## Argentina: Origen y Dinamismo de las Importaciones de Preparaciones Alimenticias, *Nep*

Principales Socios Comerciales

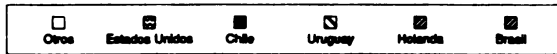
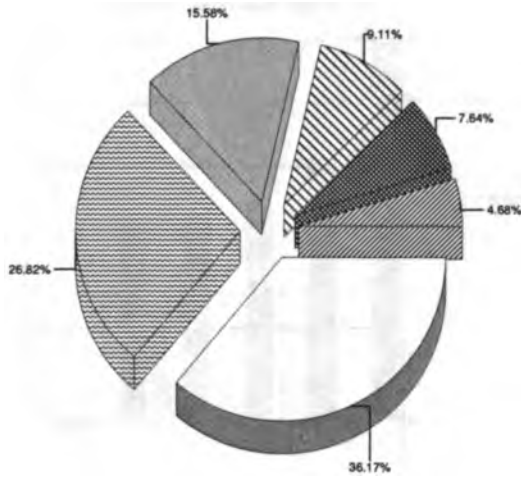

Total de importaciones: 59.36 millones de US\$ en 1998

Crecimiento del Comercio

Porcentaje medio anual de 5 años

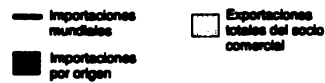
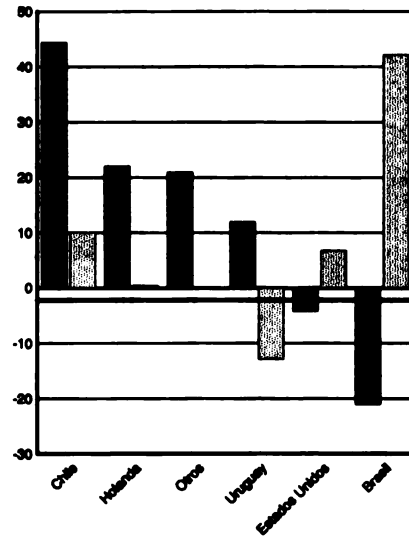

## Argentina: Origen y Dinamismo de las Importaciones de Frutas y Nueces preservadas, *Nep*

Principales Socios Comerciales

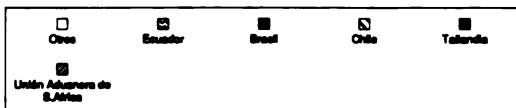
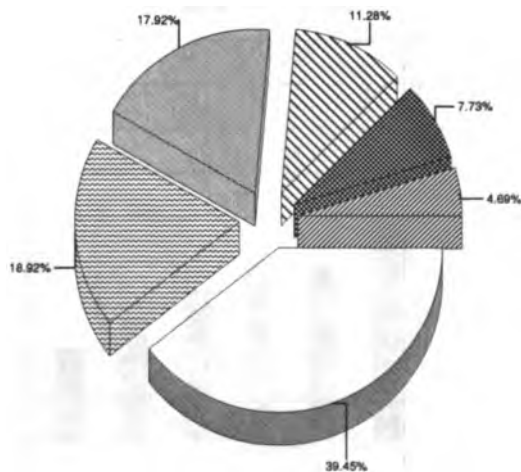

Total de importaciones: 52.69 millones de US\$ en 1998

Crecimiento del Comercio

Porcentaje medio anual de 5 años

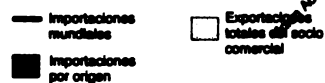
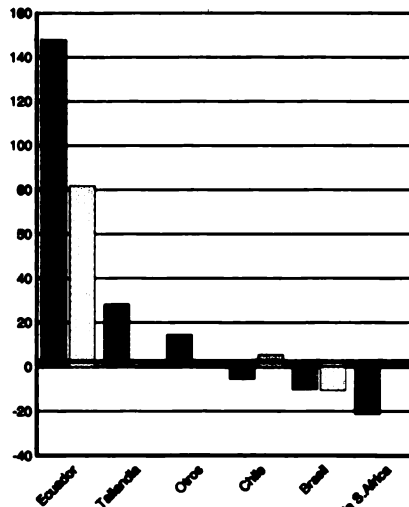

### Barbados: Origen y Dinamismo de las Importaciones de Productos No Agroalimentarios

Principales Socios Comerciales

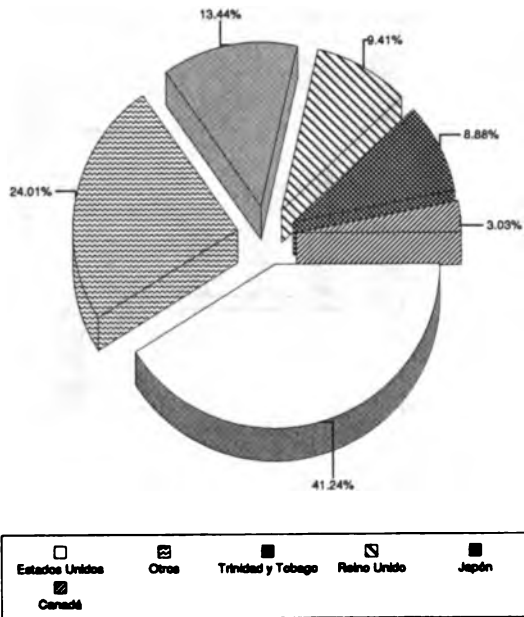

Total de importaciones: 821.60 millones de US\$ en 1998

Crecimiento del Comercio

Porcentaje medio anual de 5 años

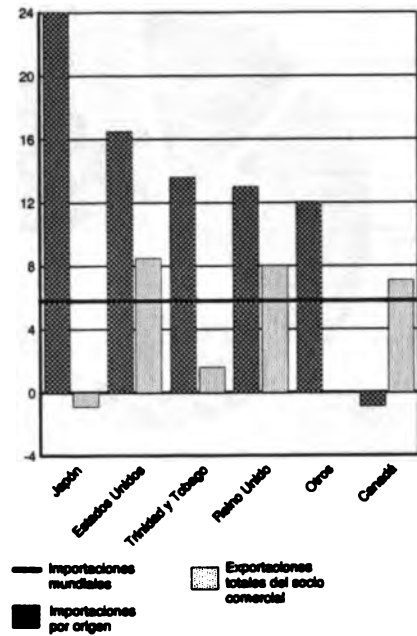

### Barbados: Origen y Dinamismo de las Importaciones de Productos Agroalimentarios

Principales Socios Comerciales

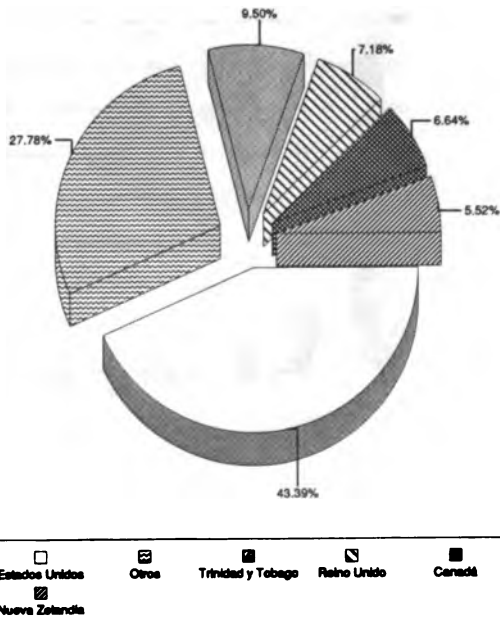

Total de importaciones: 198.18 millones de US\$ en 1998

Crecimiento del Comercio

Porcentaje medio anual de 5 años

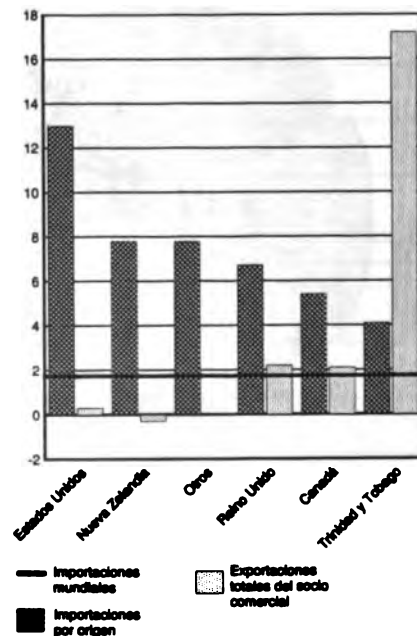

### Barbados: Origen y Dinamismo de las Importaciones de Alimentos

Principales Socios Comerciales

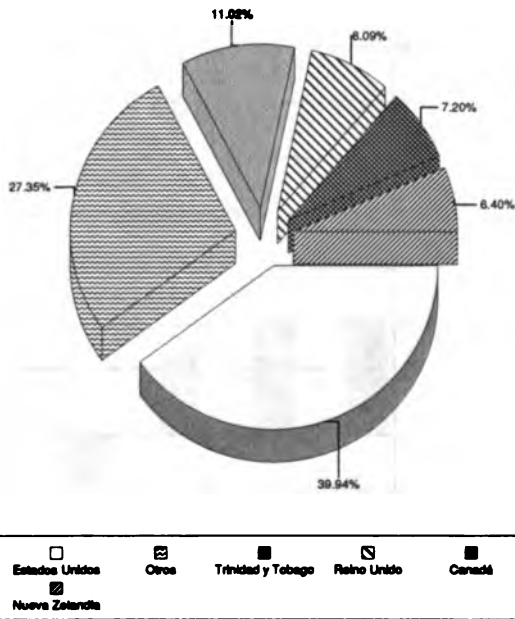

Total de importaciones: 170.69 millones de US\$ en 1998

Crecimiento del Comercio

Porcentaje medio anual de 5 años

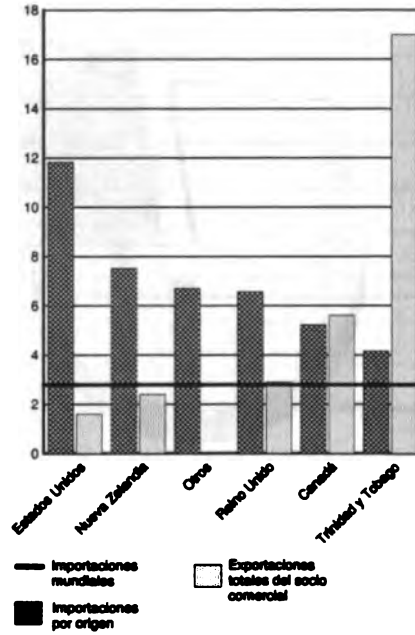

### Barbados: Origen y Dinamismo de las Importaciones de Materias Primas Agropecuarias

Principales Socios Comerciales

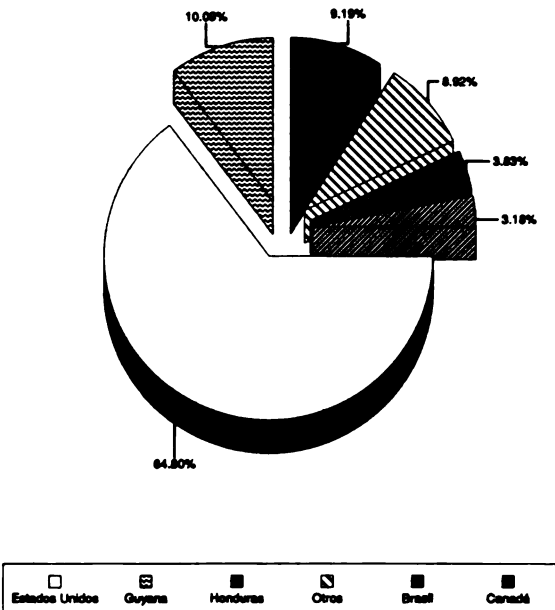

Total de importaciones: 27.49 millones de US\$ en 1998

Crecimiento del Comercio

Porcentaje medio anual de 5 años

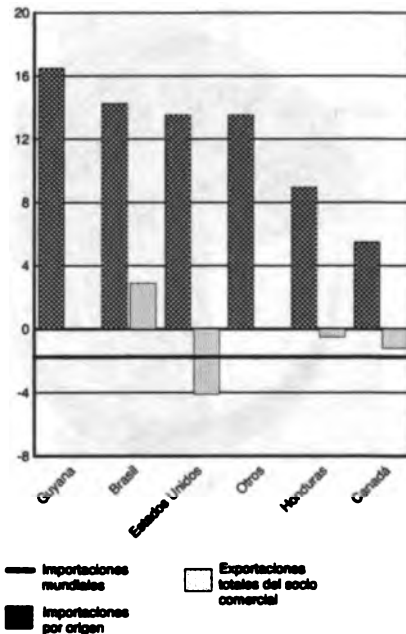

### Barbados: Origen y Dinamismo de las Importaciones de Madera de Coníferas, aserrada etc.

Principales Socios Comerciales

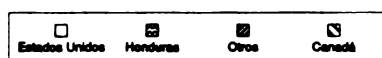
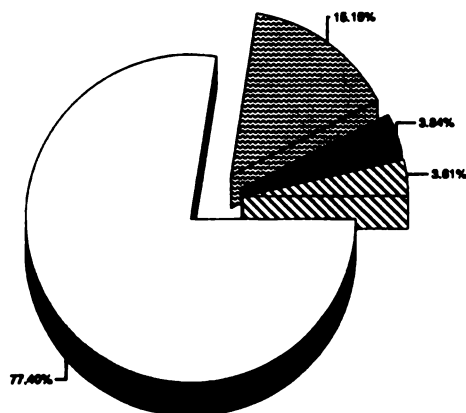

Total de importaciones: 15.13 millones de US\$ en 1998

Crecimiento del Comercio

Porcentaje medio anual de 5 años

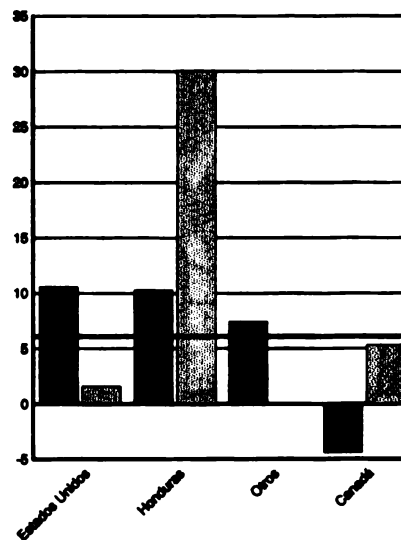

### Barbados: Origen y Dinamismo de las Importaciones de Preparaciones Alimenticias, Nep

Principales Socios Comerciales

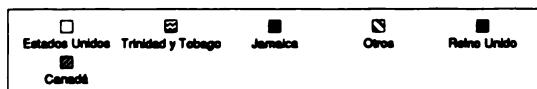
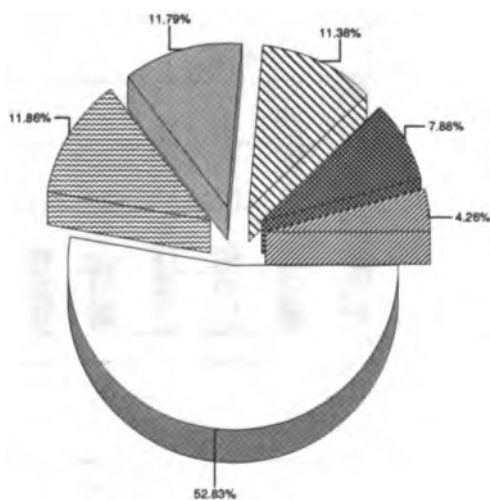

Total de importaciones: 11.23 millones de US\$ en 1998

Crecimiento del Comercio

Porcentaje medio anual de 5 años

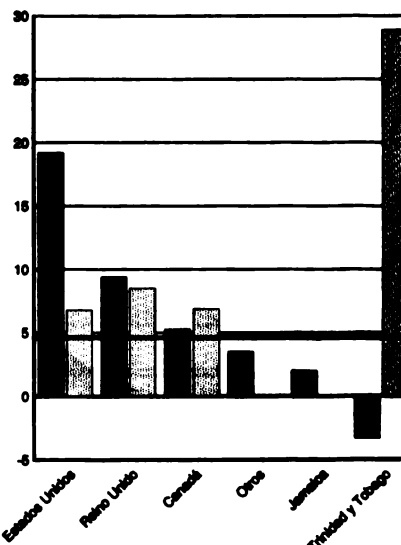

## Barbados: Origen y Dinamismo de las Importaciones de *Vino de Uva*

Principales Socios Comerciales

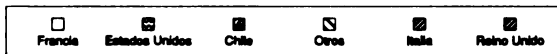
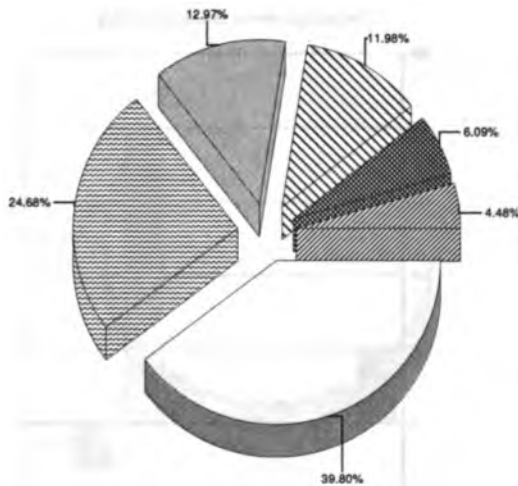

Total de importaciones: 5.94 millones de US\$ en 1998

Crecimiento del Comercio

Porcentaje medio anual de 5 años

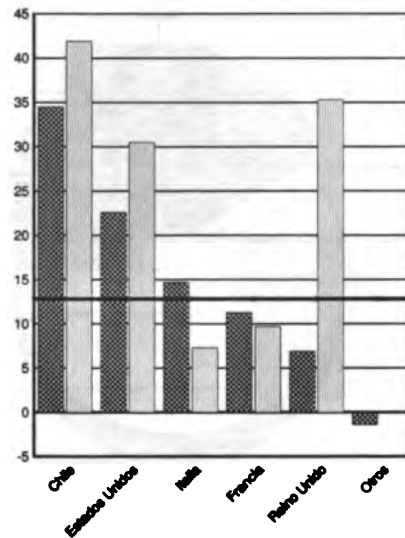

## Barbados: Origen y Dinamismo de las Importaciones de *Soya en Grano*

Principales Socios Comerciales

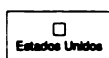
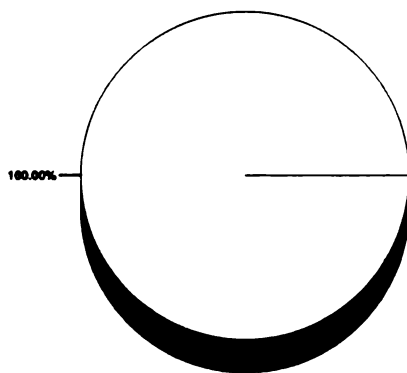

Total de importaciones: 5.23 millones de US\$ en 1998

Crecimiento del Comercio

Porcentaje medio anual de 5 años

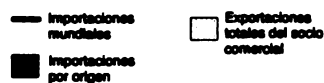
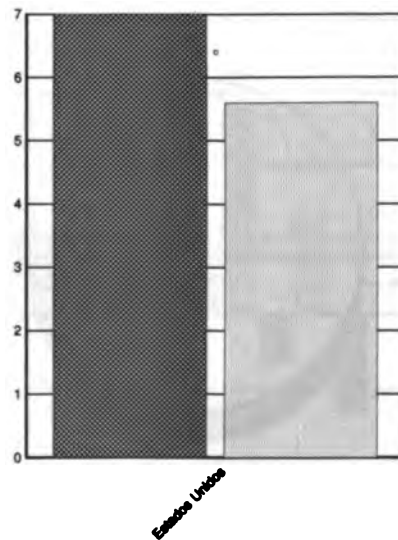



### Barbados: Origen y Dinamismo de las Importaciones de Otro Azúcar de Caña o Remolacha

Principales Socios Comerciales

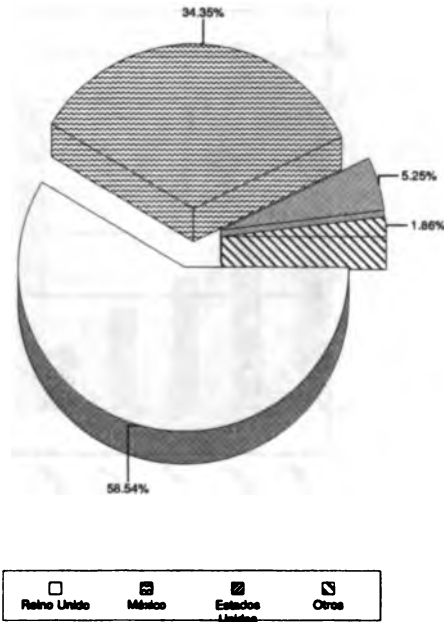

Total de importaciones: 4.67 millones de US\$ en 1998

Crecimiento del Comercio

Porcentaje medio anual de 5 años

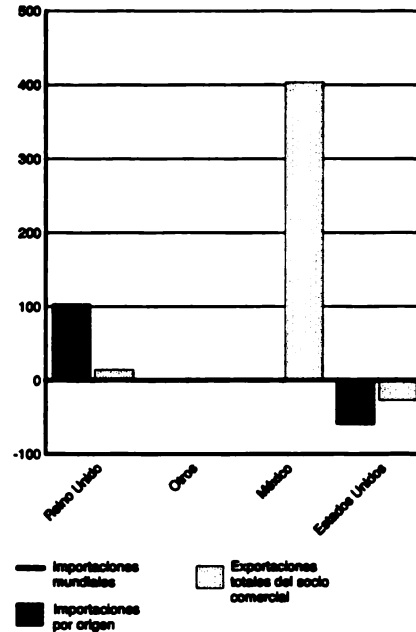

Principales Socios Comerciales

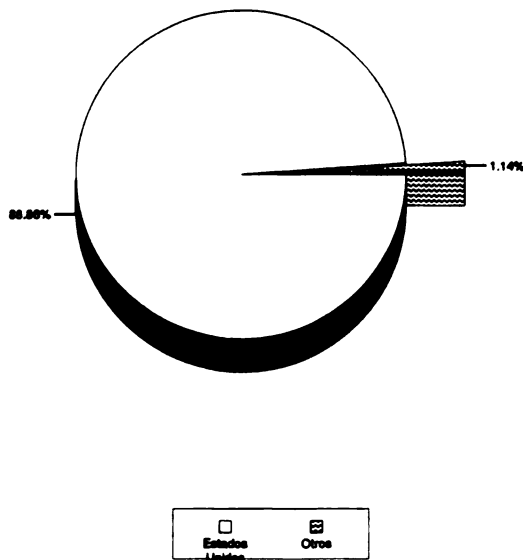

Total de importaciones: 4.57 millones de US\$ en 1998

Crecimiento del Comercio

Porcentaje medio anual de 5 años

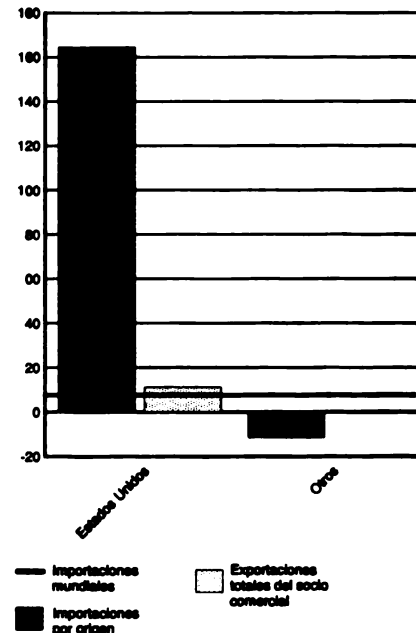

### Barbados: Origen y Dinamismo de las Importaciones de Trigo y Morcajo (Tranquillón).

#### Principales Socios Comerciales

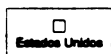
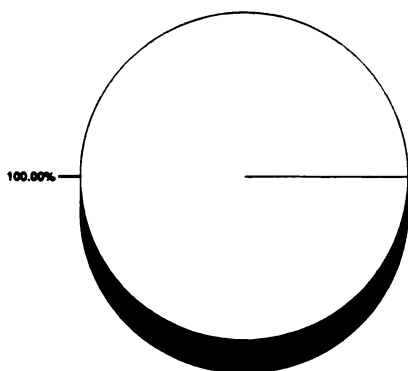

Total de importaciones: 4.43 millones de US\$ en 1998

#### Crecimiento del Comercio

Porcentaje medio anual de 5 años

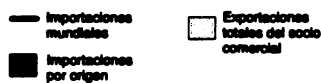
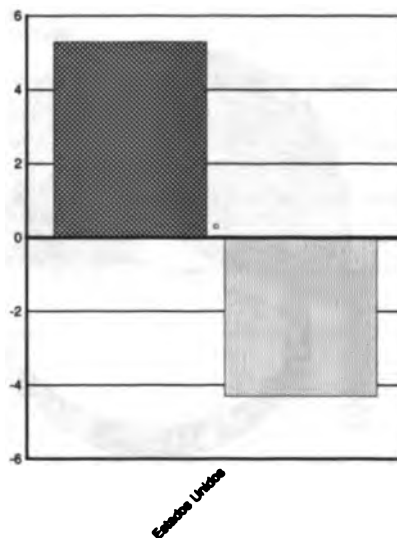

### Barbados: Origen y Dinamismo de las Importaciones de Salsas y condimentos

#### Principales Socios Comerciales

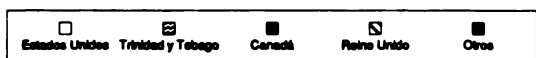
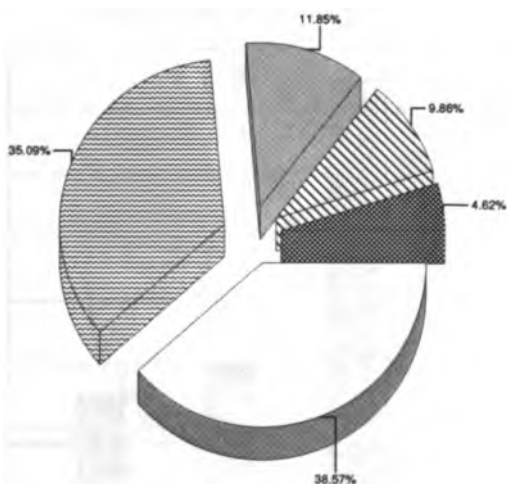

Total de importaciones: 4.37 millones de US\$ en 1998

#### Crecimiento del Comercio

Porcentaje medio anual de 5 años

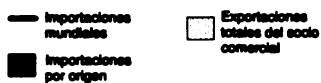
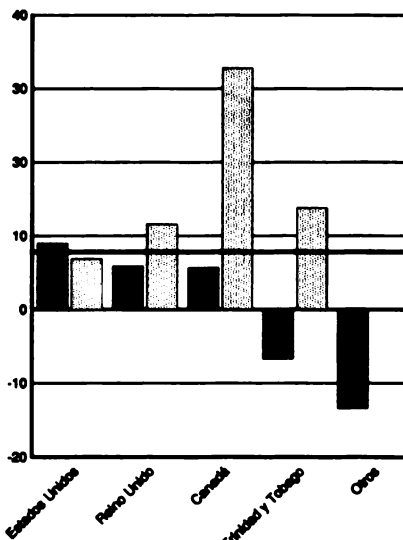

### Barbados: Origen y Dinamismo de las Importaciones de Cereales preparados, Nep

Principales Socios Comerciales

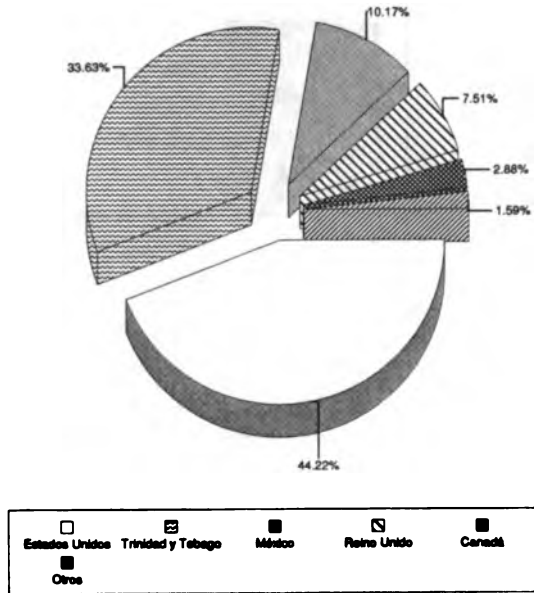

Total de importaciones: 4.28 millones de US\$ en 1998

Crecimiento del Comercio

Porcentaje medio anual de 5 años

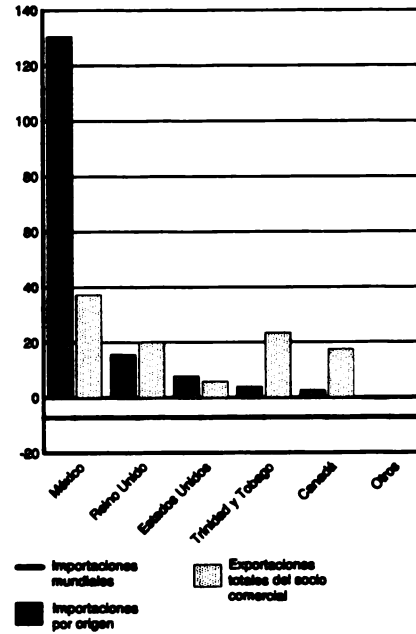

Principales Socios Comerciales

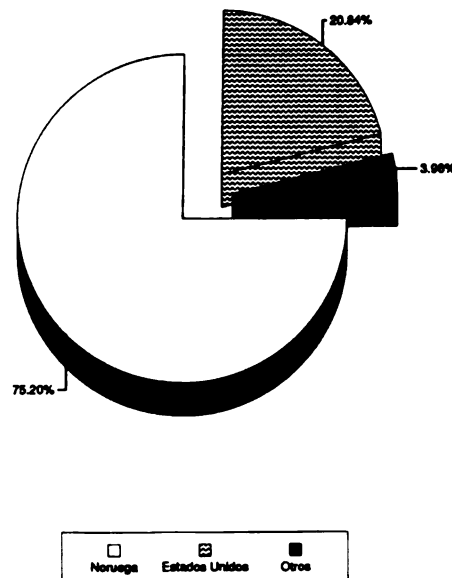

Total de importaciones: 4.24 millones de US\$ en 1998

Crecimiento del Comercio

Porcentaje medio anual de 5 años

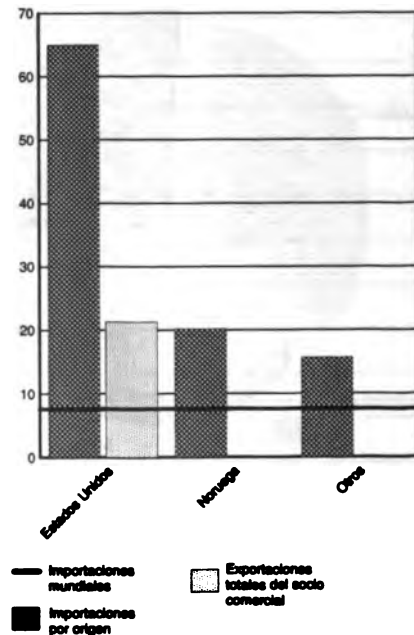

### Belice: Origen y Dinamismo de las Importaciones de Productos No Agroalimentarios

Principales Socios Comerciales

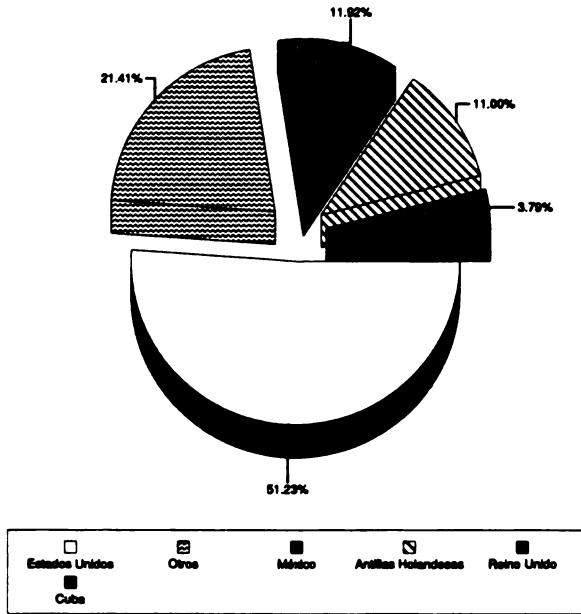

Total de importaciones: 226.35 millones de US\$ en 1997

Crecimiento del Comercio

Porcentaje medio anual de 5 años

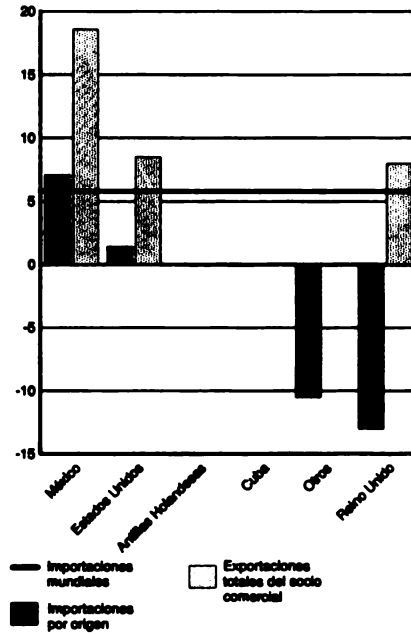

### Belice: Origen y Dinamismo de las Importaciones de Productos Agroalimentarios

Principales Socios Comerciales

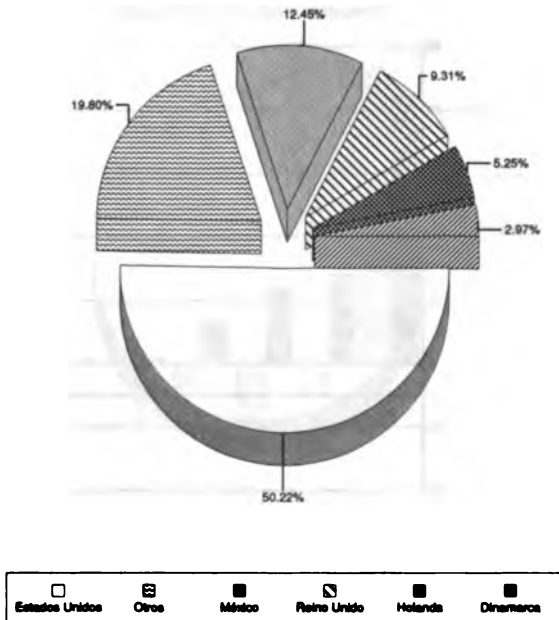

Total de importaciones: 56.80 millones de US\$ en 1997

Crecimiento del Comercio

Porcentaje medio anual de 5 años

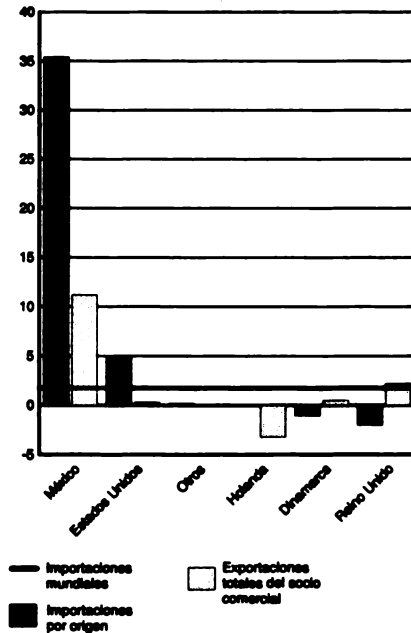

### Belice: Origen y Dinamismo de las Importaciones de Alimentos

Principales Socios Comerciales

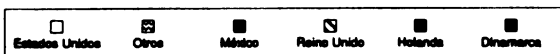
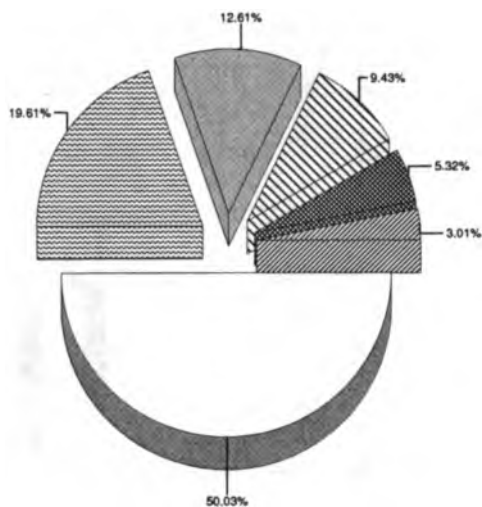

Total de importaciones: 56.08 millones de US\$ en 1997

Crecimiento del Comercio

Porcentaje medio anual de 5 años

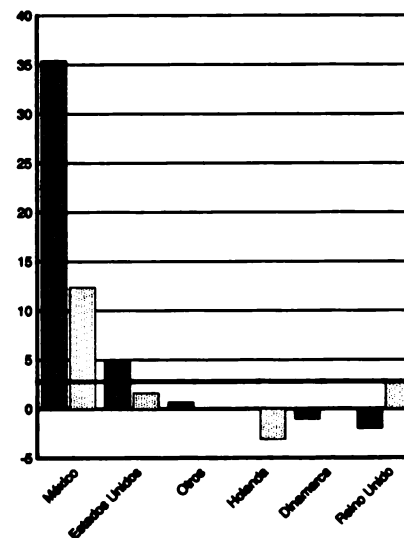

### Belice: Origen y Dinamismo de las Importaciones de Leche Concentrada y Azucarada

Principales Socios Comerciales

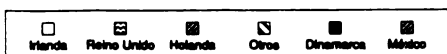
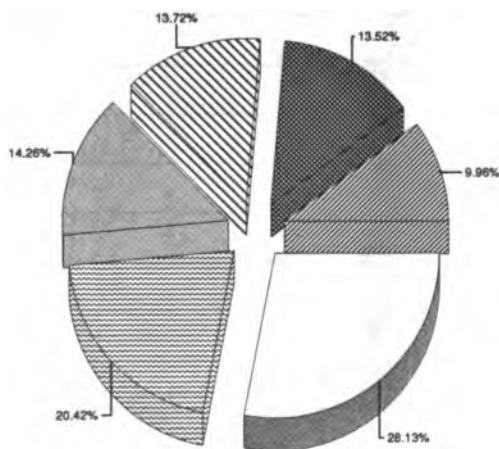

Total de importaciones: 6.63 millones de US\$ en 1997

Crecimiento del Comercio

Porcentaje medio anual de 5 años

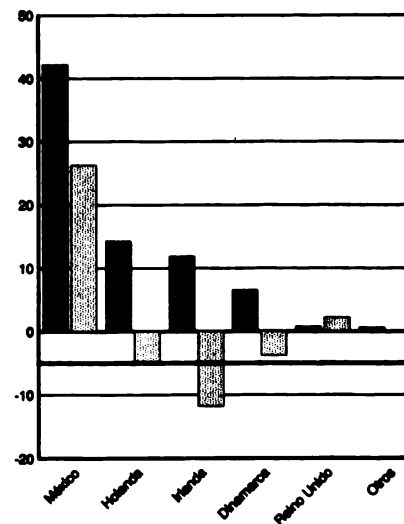

### Belice: Origen y Dinamismo de las Importaciones de Desperdicios de Alimentos para Animales

#### Principales Socios Comerciales

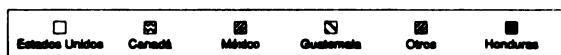
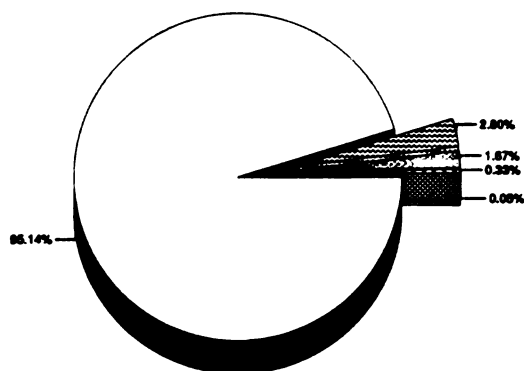

Total de importaciones: 4.18 millones de US\$ en 1997

#### Crecimiento del Comercio

Porcentaje medio anual de 5 años

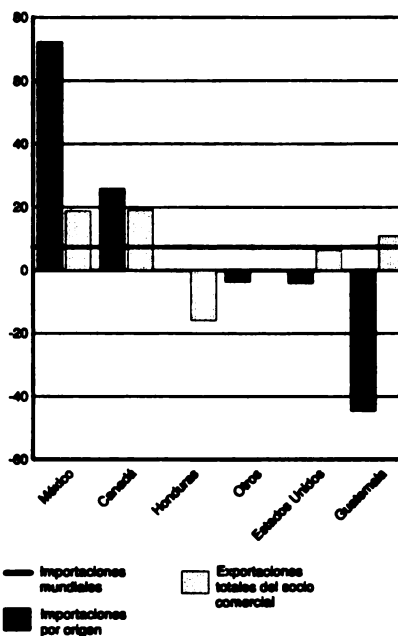

### Belice: Origen y Dinamismo de las Importaciones de Bebidas Espirituosas

#### Principales Socios Comerciales

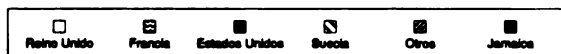
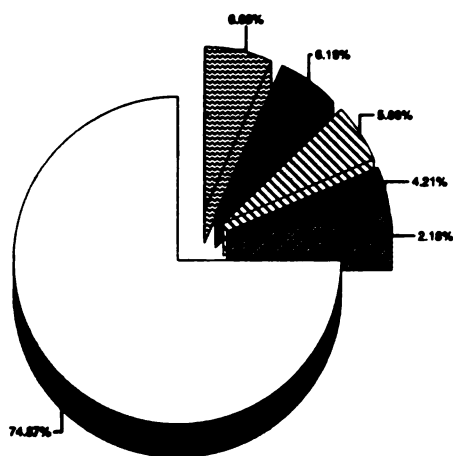

Total de importaciones: 3.89 millones de US\$ en 1997

#### Crecimiento del Comercio

Porcentaje medio anual de 5 años

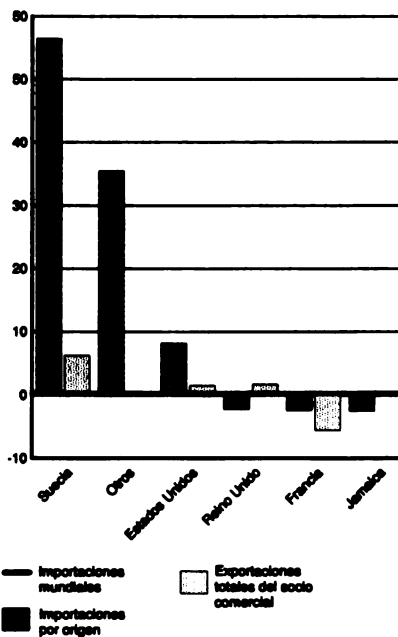

### Belice: Origen y Dinamismo de las Importaciones de Preparaciones Alimenticias, Nep

Principales Socios Comerciales

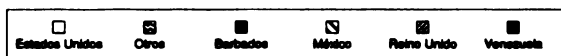
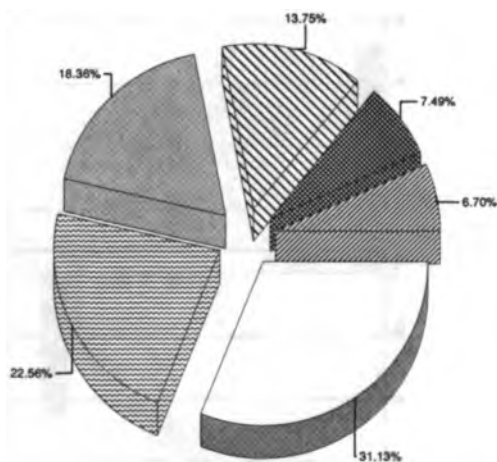

Total de importaciones: 3.64 millones de US\$ en 1997

Crecimiento del Comercio

Porcentaje medio anual de 5 años

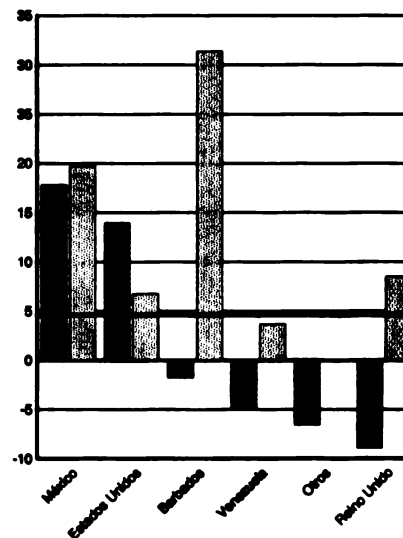

### Belice: Origen y Dinamismo de las Importaciones de Cigarrillos

Principales Socios Comerciales

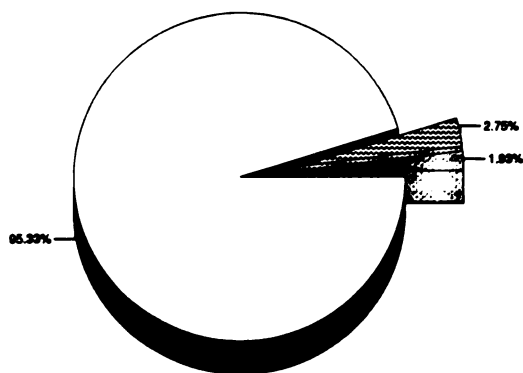

Total de importaciones: 3.42 millones de US\$ en 1997

Crecimiento del Comercio

Porcentaje medio anual de 5 años

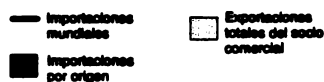
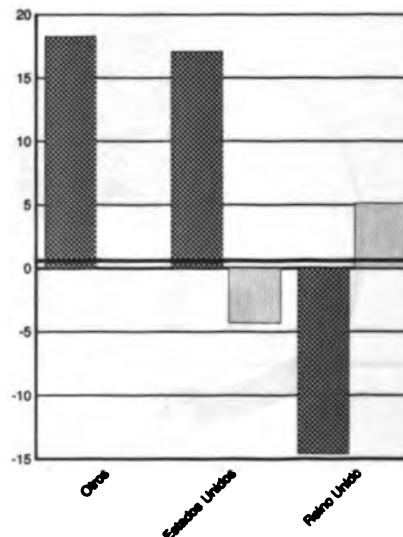

### Belice: Origen y Dinamismo de las Importaciones de Trigo y Morcajo (Tranquillón),

#### Principales Socios Comerciales

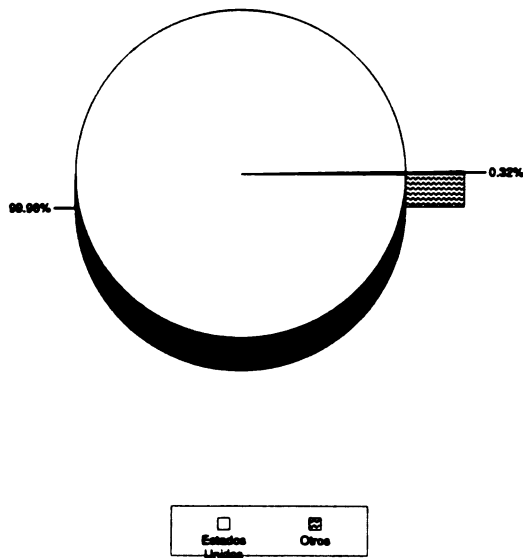

Total de importaciones: 3.42 millones de US\$ en 1997

#### Crecimiento del Comercio

Porcentaje medio anual de 5 años

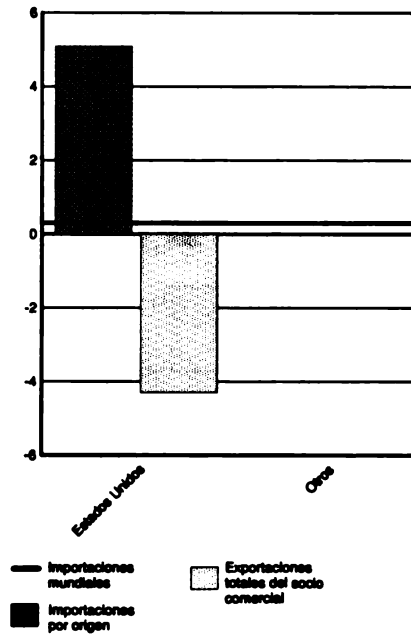

### Belice: Origen y Dinamismo de las Importaciones de Otros Quesos y Requesones

#### Principales Socios Comerciales

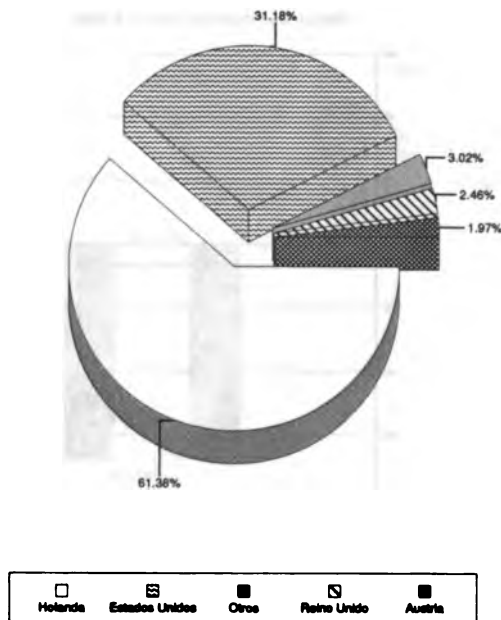

Total de importaciones: 2.65 millones de US\$ en 1997

#### Crecimiento del Comercio

Porcentaje medio anual de 5 años

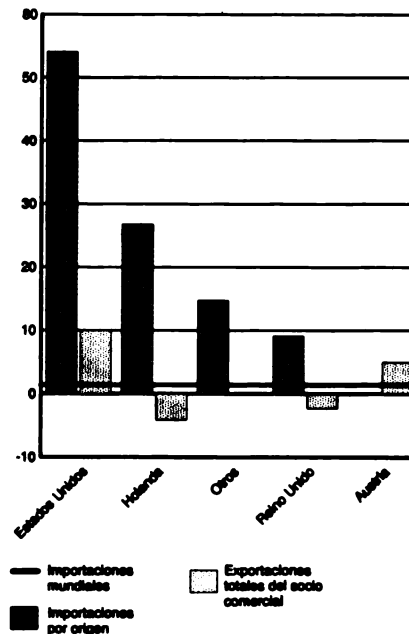



### Belice: Origen y Dinamismo de las Importaciones de *Margarina, etc.*

#### Principales Socios Comerciales

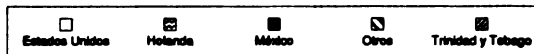
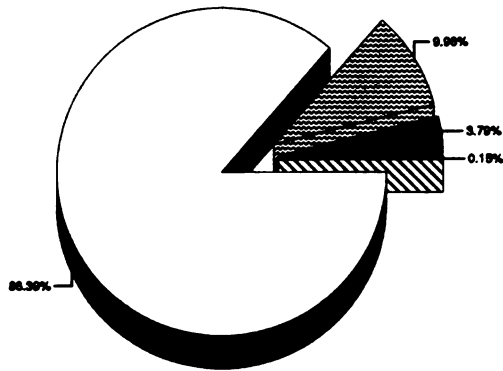

Total de importaciones: 2.06 millones de US\$ en 1997

#### Crecimiento del Comercio

Porcentaje medio anual de 5 años

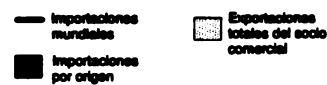
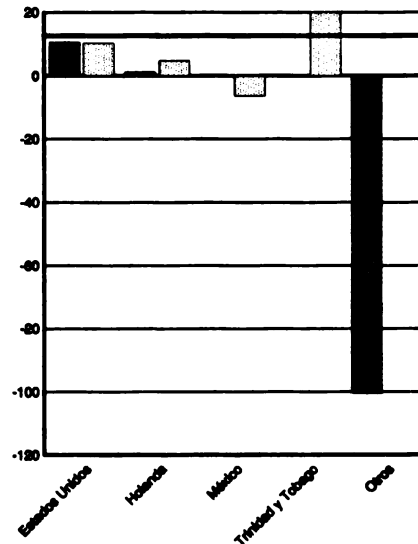

### Belice: Origen y Dinamismo de las Importaciones de *Papas, frescas o refrigeradas*

#### Principales Socios Comerciales

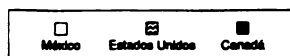
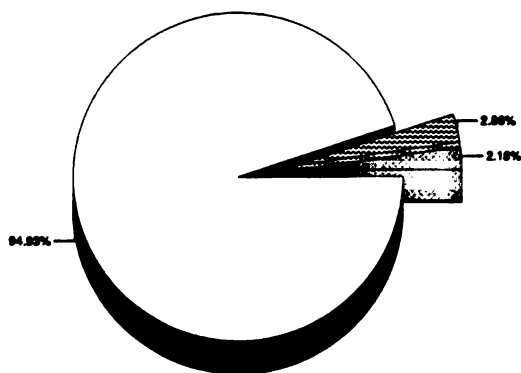

Total de importaciones: 2.01 millones de US\$ en 1997

#### Crecimiento del Comercio

Porcentaje medio anual de 5 años

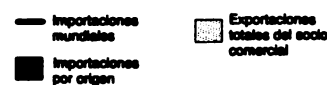
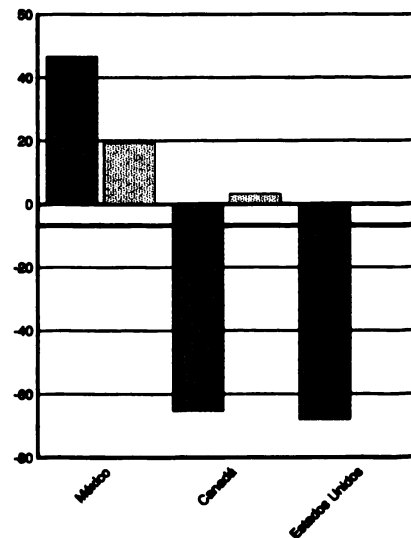

### Belice: Origen y Dinamismo de las Importaciones de Otras Hortalizas, frescas o refrigeradas

Principales Socios Comerciales

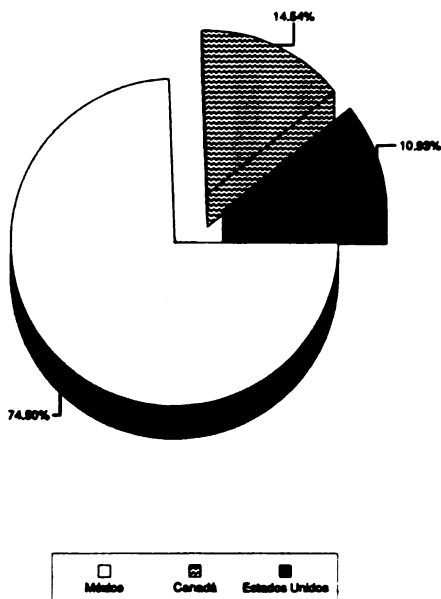

Total de importaciones: 1.56 millones de US\$ en 1997

Crecimiento del Comercio

Porcentaje medio anual de 5 años

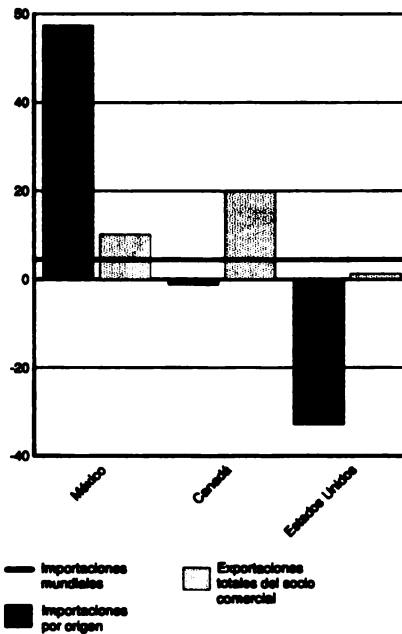

### Belice: Origen y Dinamismo de las Importaciones de Materias Primas Agropecuarias

Principales Socios Comerciales

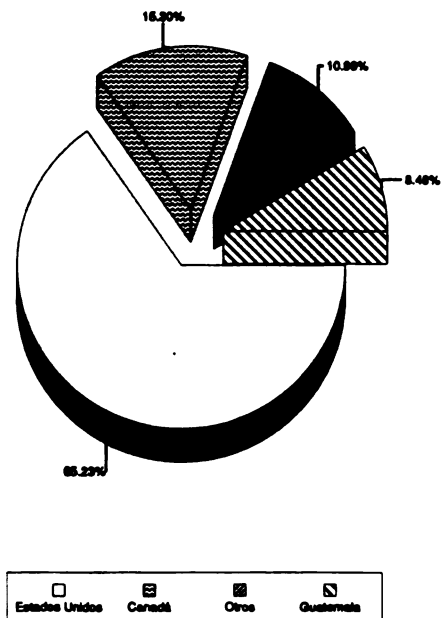

Total de importaciones: 0.72 millones de US\$ en 1997

Crecimiento del Comercio

Porcentaje medio anual de 5 años

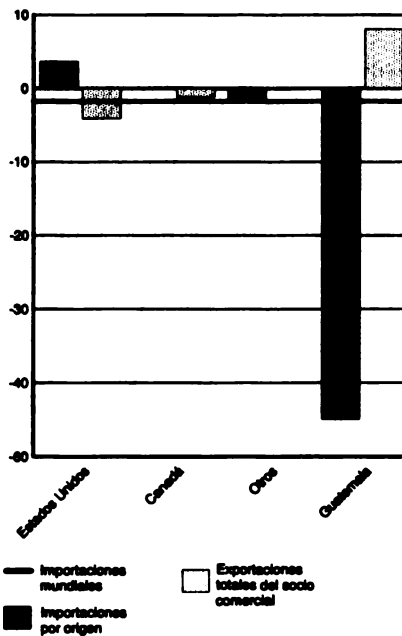

### Bolivia: Origen y Dinamismo de las Importaciones de Productos No Agroalimentarios

Principales Socios Comerciales

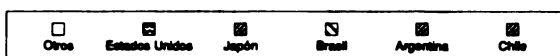
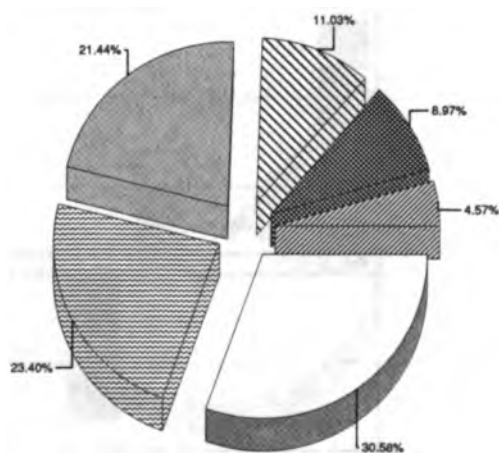

Total de importaciones: 2,142.73 millones de US\$ en 1998

Crecimiento del Comercio

Porcentaje medio anual de 5 años

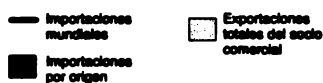
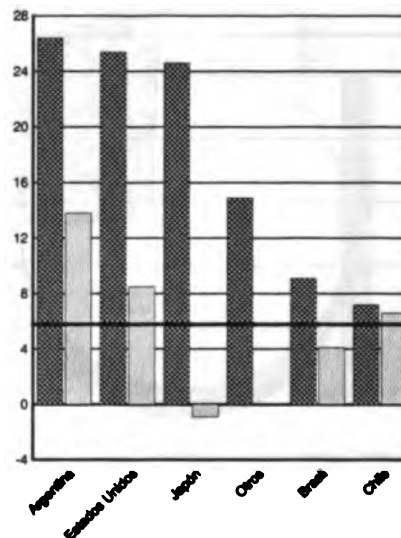

### Bolivia: Origen y Dinamismo de las Importaciones de Productos Agroalimentarios

Principales Socios Comerciales

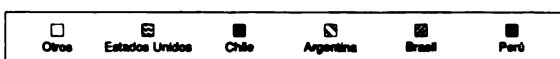
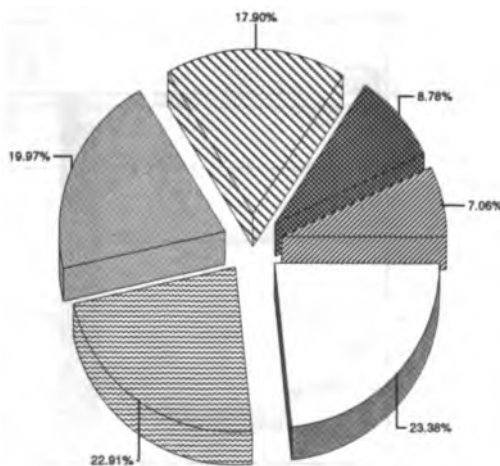

Total de importaciones: 206.18 millones de US\$ en 1998

Crecimiento del Comercio

Porcentaje medio anual de 5 años

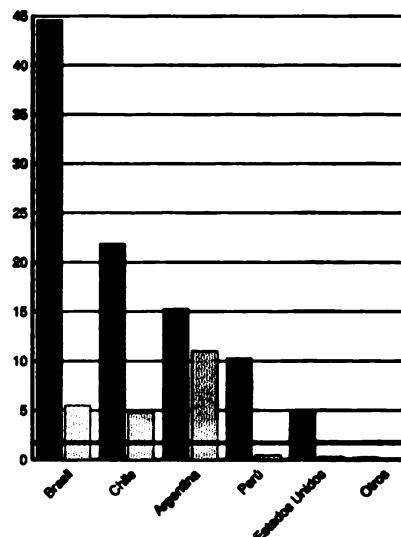

## Bolivia: Origen y Dinamismo de las Importaciones de Alimentos

Principales Socios Comerciales

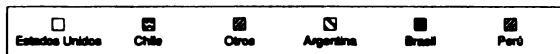
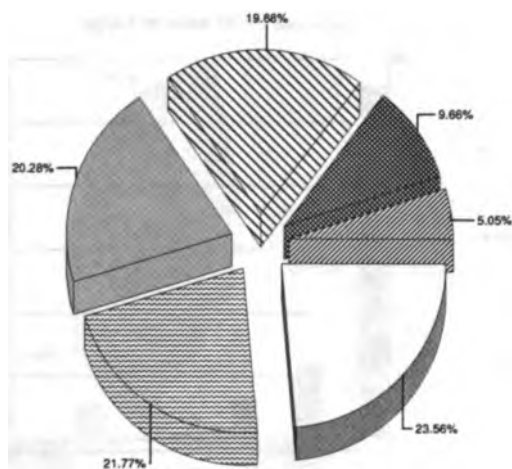

Total de importaciones: 184.54 millones de US\$ en 1998

Crecimiento del Comercio

Porcentaje medio anual de 5 años

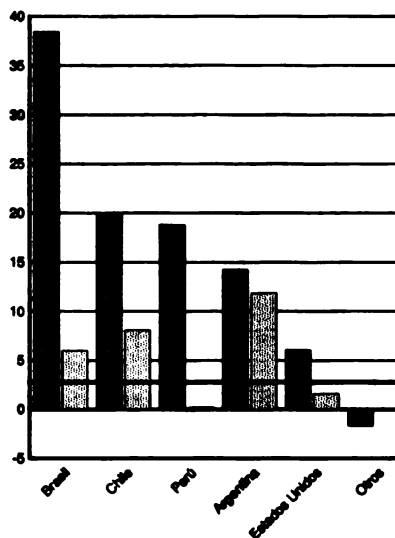

## Bolivia: Origen y Dinamismo de las Importaciones de Trigo y Morcajo (Tranquillón)

Principales Socios Comerciales

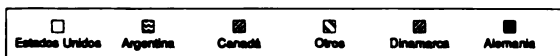
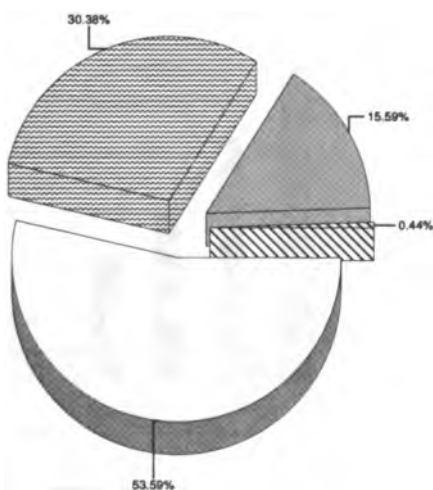

Total de importaciones: 32.16 millones de US\$ en 1998

Crecimiento del Comercio

Porcentaje medio anual de 5 años

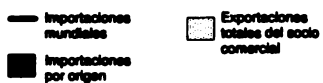
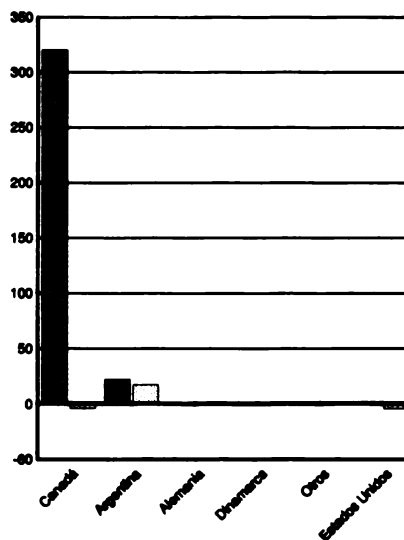

### Bolivia: Origen y Dinamismo de las Importaciones de Materias Primas Agropecuarias

Principales Socios Comerciales

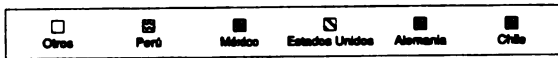
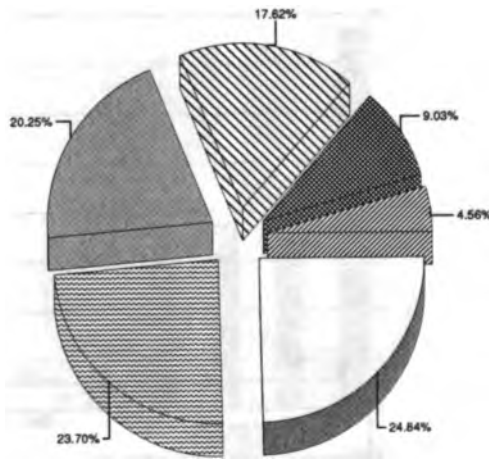

Total de importaciones: 22.09 millones de US\$ en 1998

Crecimiento del Comercio

Porcentaje medio anual de 5 años

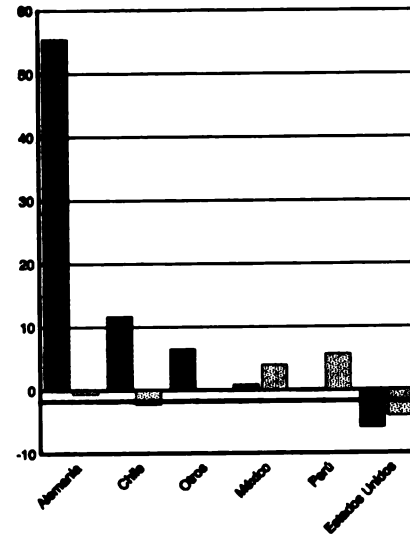

### Bolivia: Origen y Dinamismo de las Importaciones de Preparaciones Alimenticias, Nep

Principales Socios Comerciales

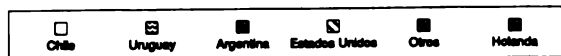
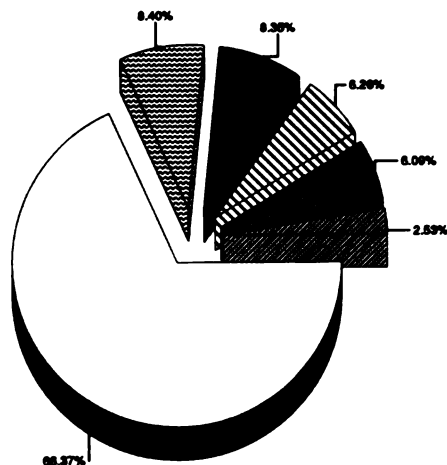

Total de importaciones: 20.62 millones de US\$ en 1998

Crecimiento del Comercio

Porcentaje medio anual de 5 años

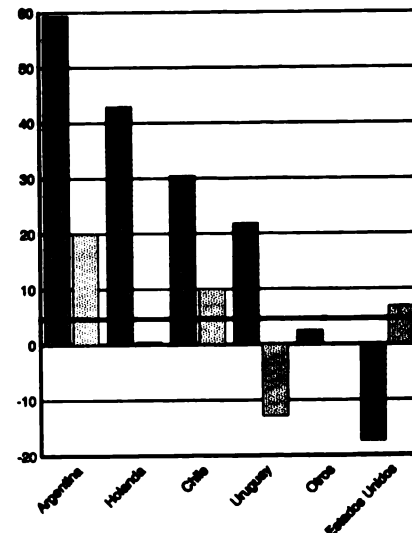

### Bolivia: Origen y Dinamismo de las Importaciones de Leche Concentrada y Azucarada

Principales Socios Comerciales

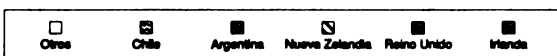
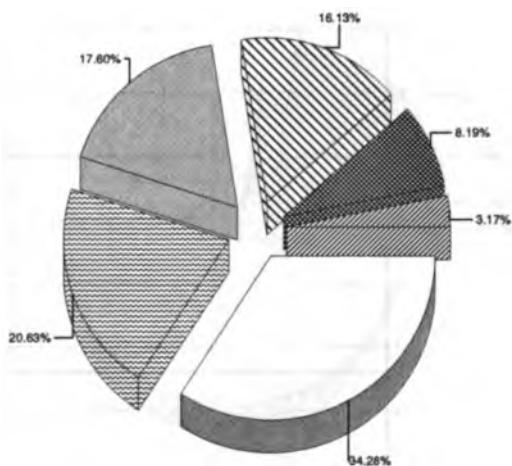

Total de importaciones: 18.46 millones de US\$ en 1998

Crecimiento del Comercio

Porcentaje medio anual de 5 años

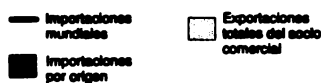
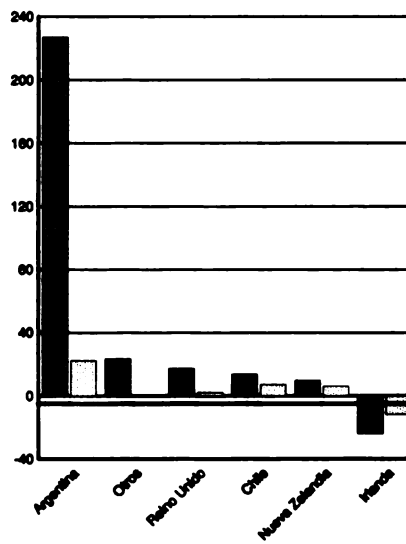

### Bolivia: Origen y Dinamismo de las Importaciones de Harina de Trigo, Harina de Morcajo

Principales Socios Comerciales

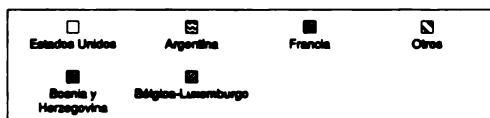
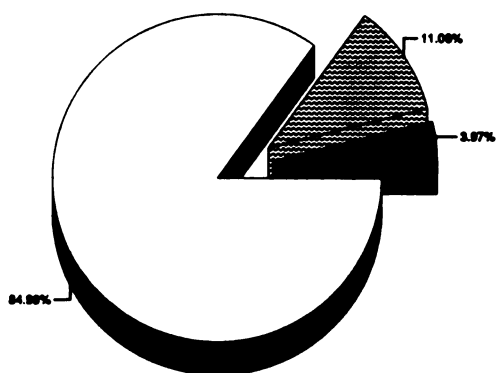

Total de importaciones: 14.89 millones de US\$ en 1998

Crecimiento del Comercio

Porcentaje medio anual de 5 años

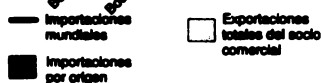
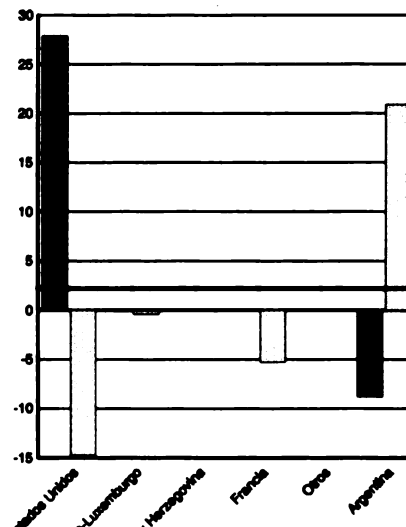

### Bolivia: Origen y Dinamismo de las Importaciones de Soya en Grano

Principales Socios Comerciales

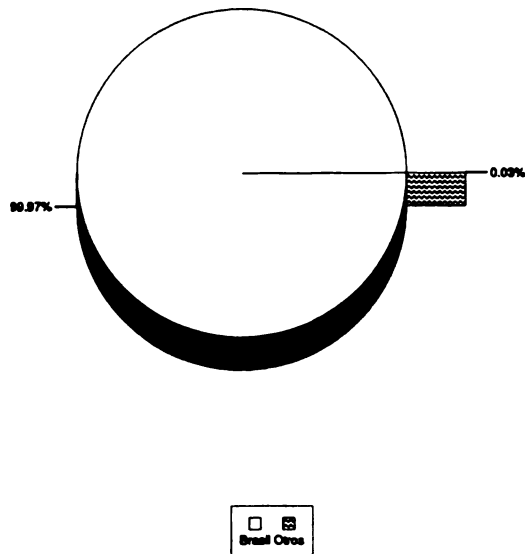

Total de importaciones: 11.80 millones de US\$ en 1998

Crecimiento del Comercio

Porcentaje medio anual de 5 años

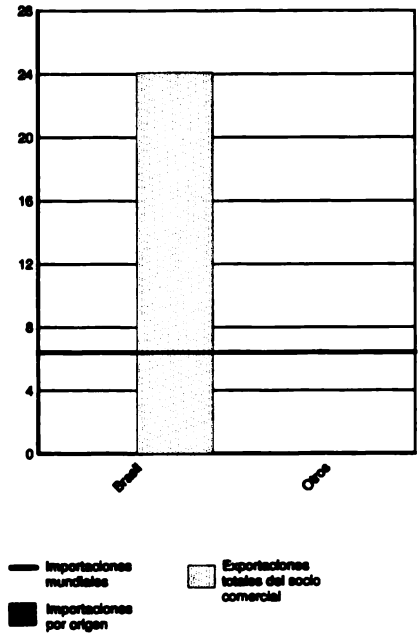

### Bolivia: Origen y Dinamismo de las Importaciones de Azúcar para Confitería

Principales Socios Comerciales

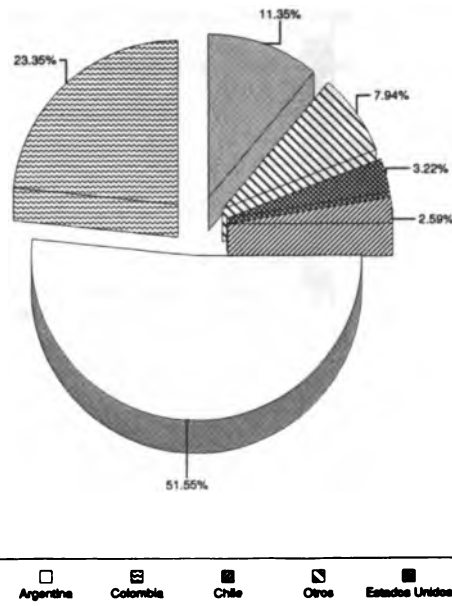

Total de importaciones: 8.31 millones de US\$ en 1998

Crecimiento del Comercio

Porcentaje medio anual de 5 años

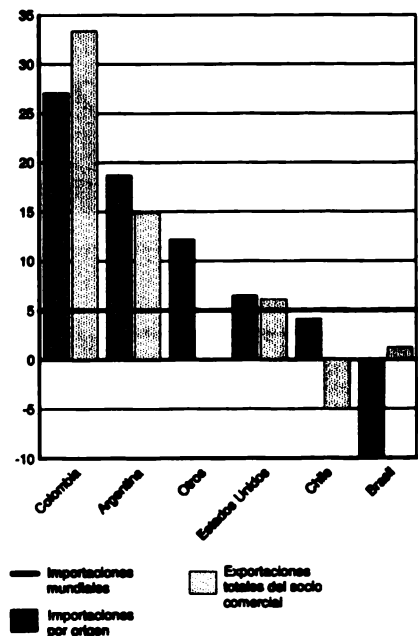

### Bolivia: Origen y Dinamismo de las Importaciones de *Malta, incluye Harina*

Principales Socios Comerciales

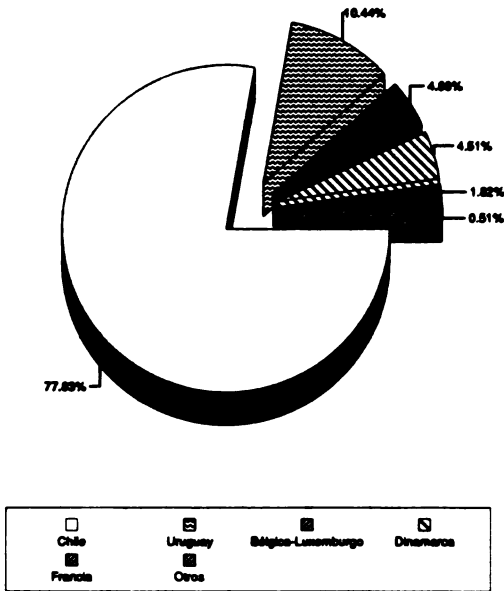

Total de importaciones: 7.80 millones de US\$ en 1998

Crecimiento del Comercio

Porcentaje medio anual de 5 años

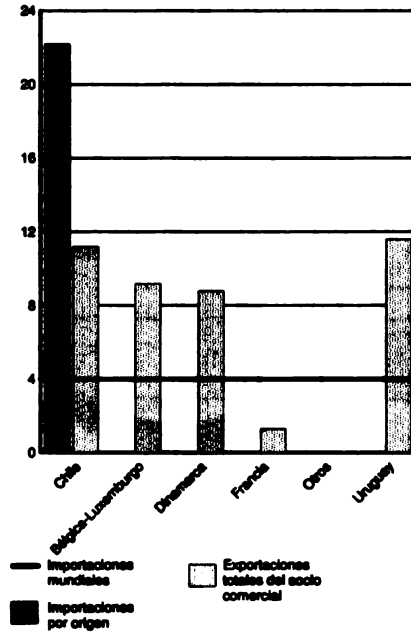

### Bolivia: Origen y Dinamismo de las Importaciones de *Panes y Productos Horneados*

Principales Socios Comerciales

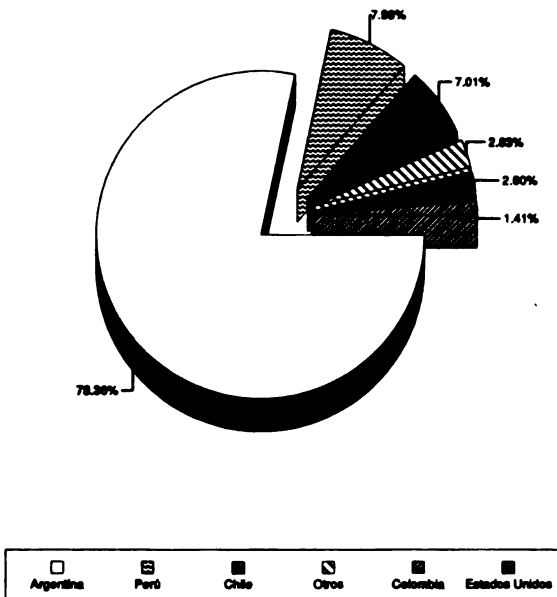

Total de importaciones: 5.54 millones de US\$ en 1998

Crecimiento del Comercio

Porcentaje medio anual de 5 años

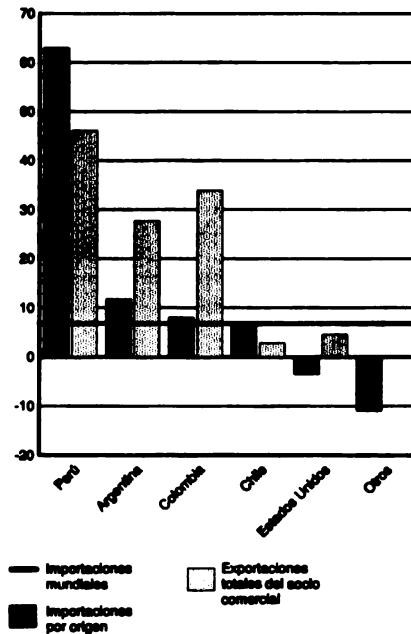



### Bolivia: Origen y Dinamismo de las Importaciones de *Filamentos Sintéticos "tow"*

Principales Socios Comerciales

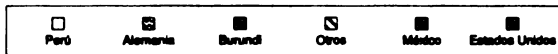
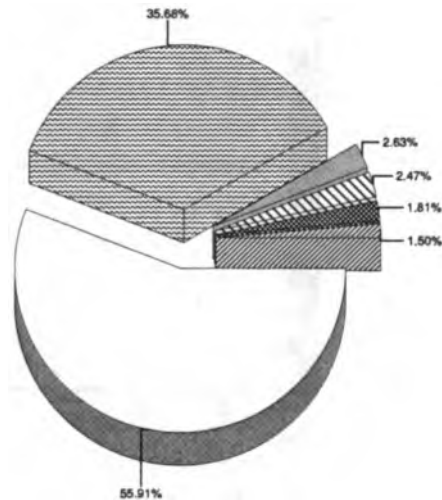

Total de importaciones: 4.75 millones de US\$ en 1998

Crecimiento del Comercio

Porcentaje medio anual de 5 años

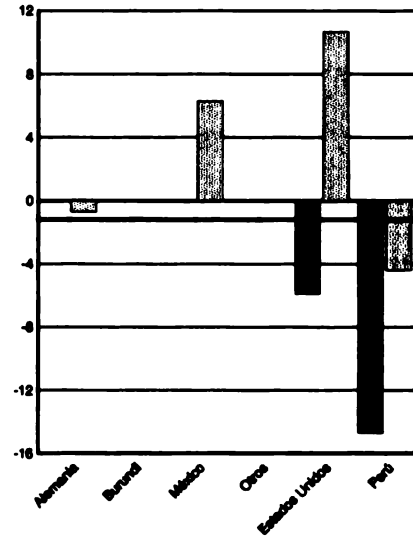

### Bolivia: Origen y Dinamismo de las Importaciones de *Cereales preparados, Nep*

Principales Socios Comerciales

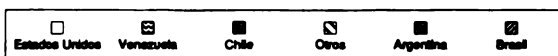
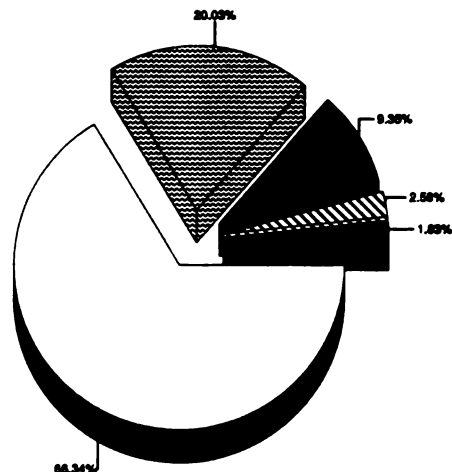

Total de importaciones: 4.07 millones de US\$ en 1998

Crecimiento del Comercio

Porcentaje medio anual de 5 años

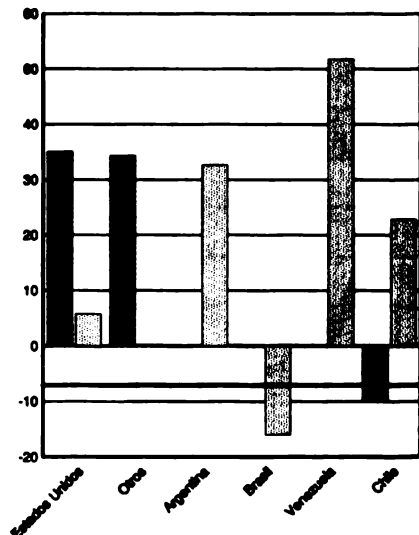

### Brasil: Origen y Dinamismo de las Importaciones de Productos No Agroalimentarios

Principales Socios Comerciales

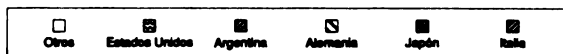
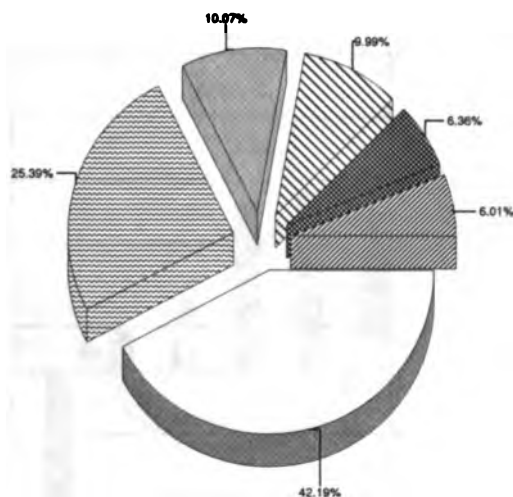

Total de importaciones: 53,788.60 millones de US\$ en 1998

Crecimiento del Comercio

Porcentaje medio anual de 5 años

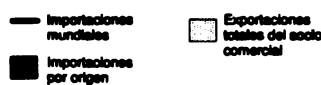
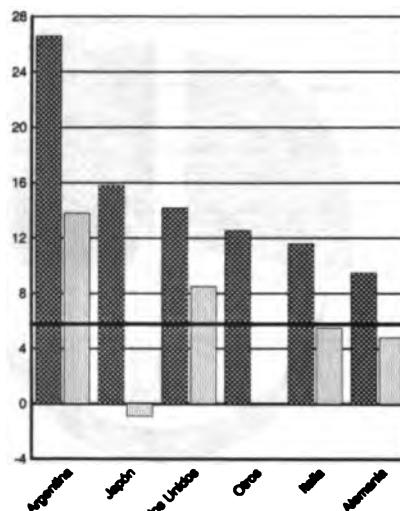

### Brasil: Origen y Dinamismo de las Importaciones de Productos Agroalimentarios

Principales Socios Comerciales

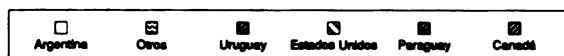
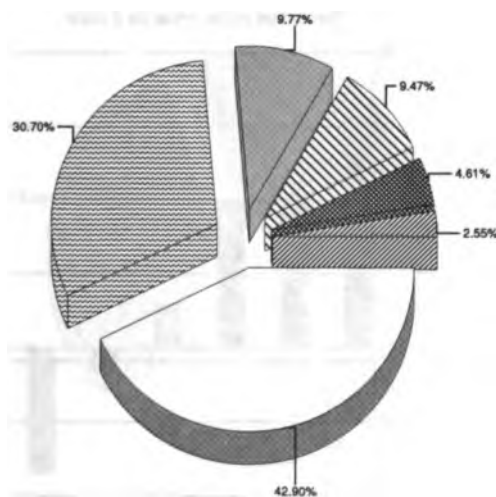

Total de importaciones: 7,004.45 millones de US\$ en 1998

Crecimiento del Comercio

Porcentaje medio anual de 5 años

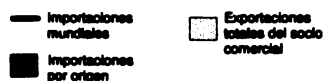
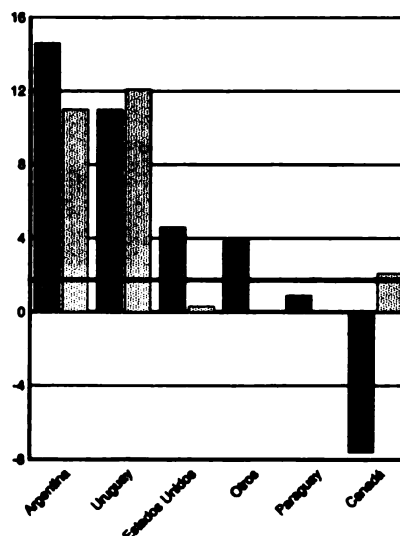

### Brasil: Origen y Dinamismo de las Importaciones de Alimentos

Principales Socios Comerciales

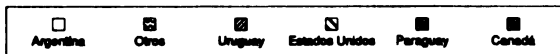
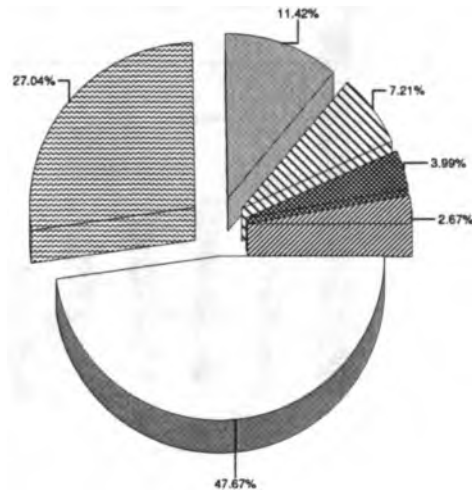

Total de importaciones: 5,870.32 millones de US\$ en 1998

Crecimiento del Comercio

Porcentaje medio anual de 5 años

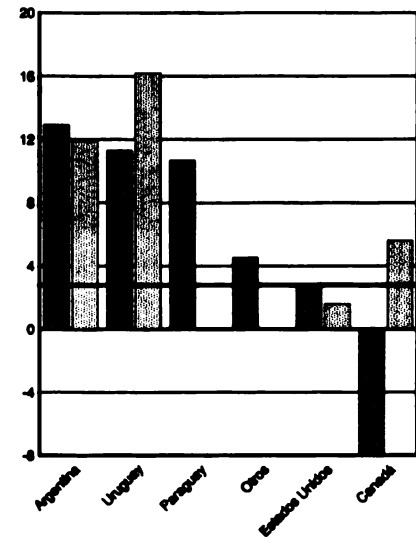

### Brasil: Origen y Dinamismo de las Importaciones de Materias Primas Agropecuarias

Principales Socios Comerciales

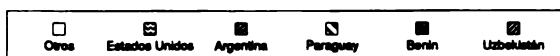
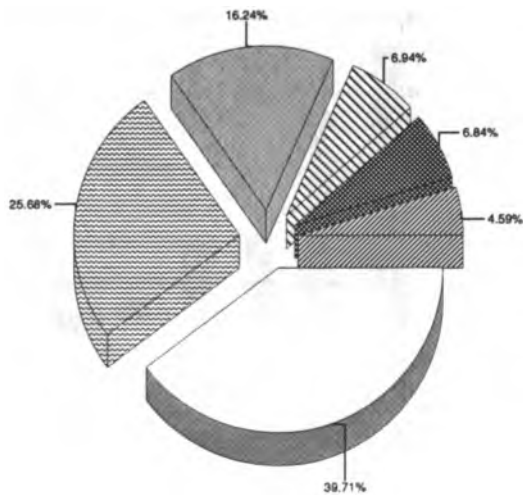

Total de importaciones: 1,278.75 millones de US\$ en 1998

Crecimiento del Comercio

Porcentaje medio anual de 5 años

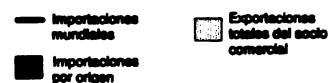
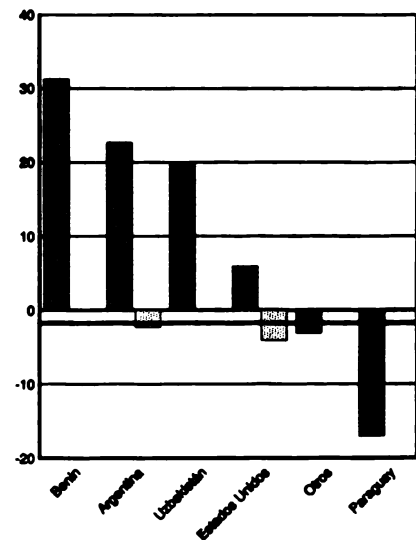

### Brasil: Origen y Dinamismo de las Importaciones de Trigo y Morcajo (Tranquillón),

Principales Socios Comerciales

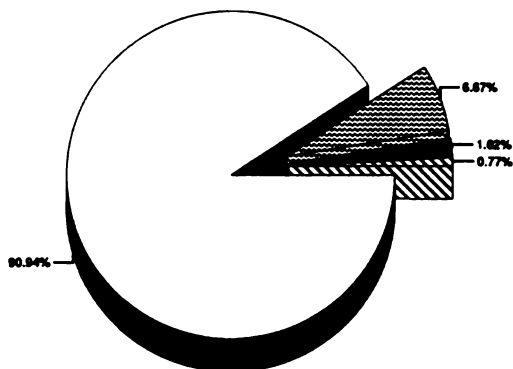

Total de importaciones: 943.28 millones de US\$ en 1998

Crecimiento del Comercio

Porcentaje medio anual de 5 años

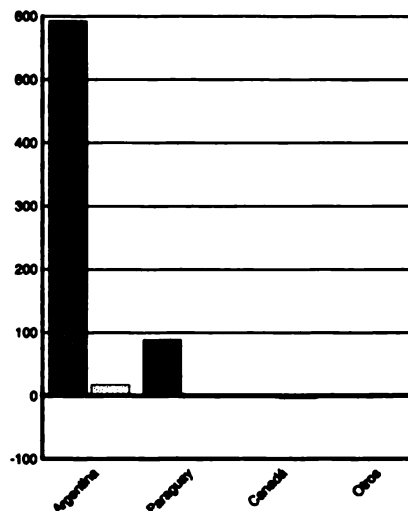

### Brasil: Origen y Dinamismo de las Importaciones de Arroz

Principales Socios Comerciales

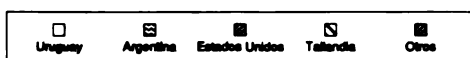
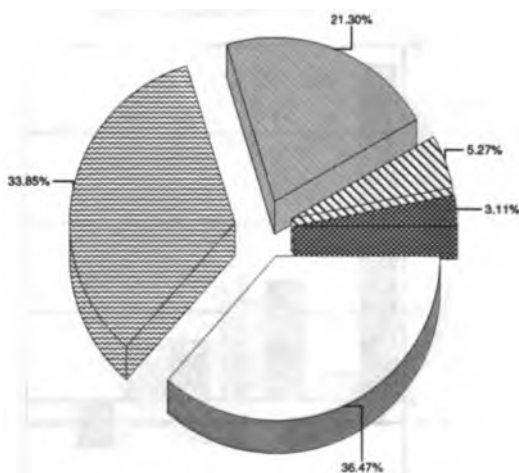

Total de importaciones: 621.73 millones de US\$ en 1998

Crecimiento del Comercio

Porcentaje medio anual de 5 años

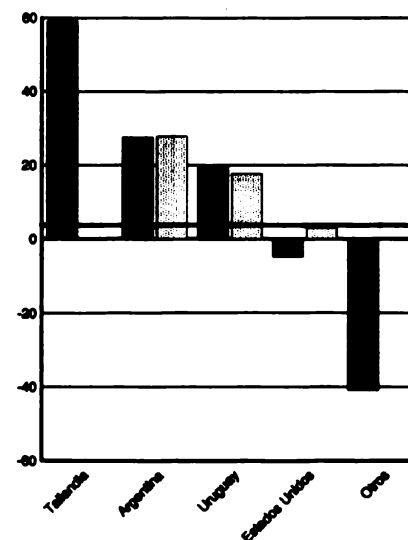

### Brasil: Origen y Dinamismo de las Importaciones de Algodón sin cardar ni peinar

Principales Socios Comerciales

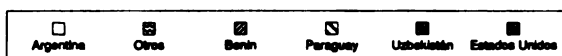

Total de importaciones: 519.79 millones de US\$ en 1998

Crecimiento del Comercio

Porcentaje medio anual de 5 años

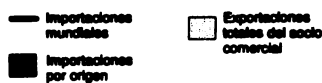
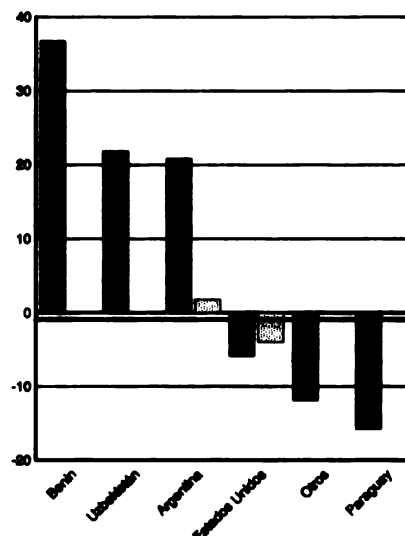

### Brasil: Origen y Dinamismo de las Importaciones de Leche Concentrada y Azucarada

Principales Socios Comerciales

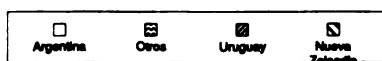
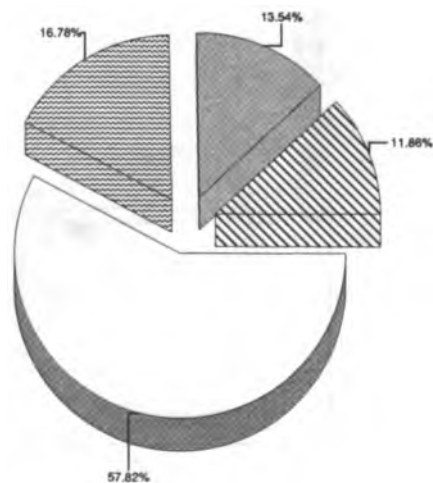

Total de importaciones: 337.81 millones de US\$ en 1998

Crecimiento del Comercio

Porcentaje medio anual de 5 años

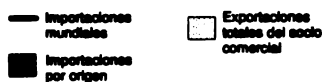

## Brasil: Origen y Dinamismo de las Importaciones de Otro Maíz

### Principales Socios Comerciales

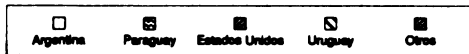
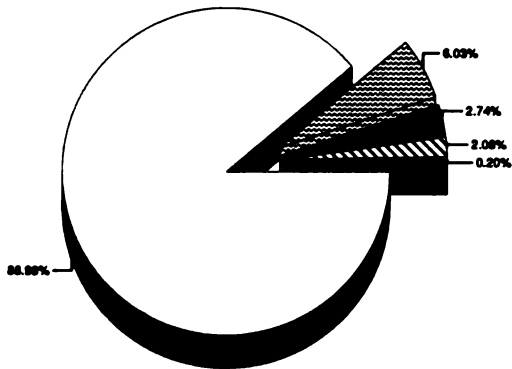

Total de importaciones: 230.84 millones de US\$ en 1998

### Crecimiento del Comercio

Porcentaje medio anual de 5 años

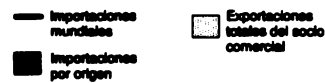
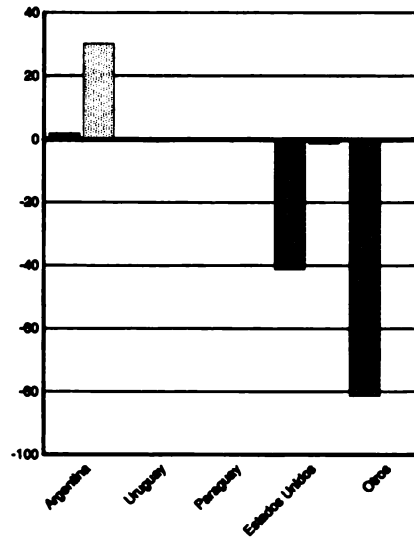

## Brasil: Origen y Dinamismo de las Importaciones de Malta, incluye Harina

### Principales Socios Comerciales

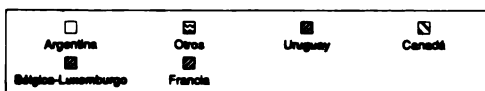
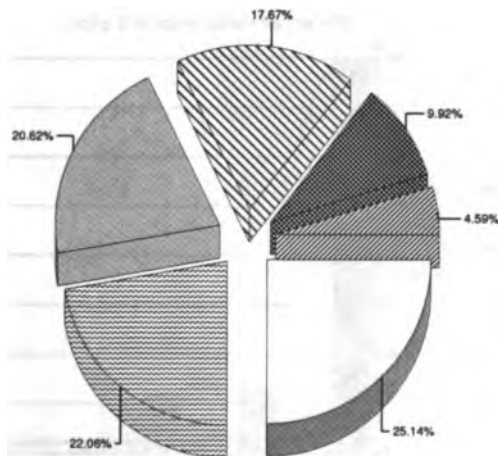

Total de importaciones: 214.37 millones de US\$ en 1998

### Crecimiento del Comercio

Porcentaje medio anual de 5 años

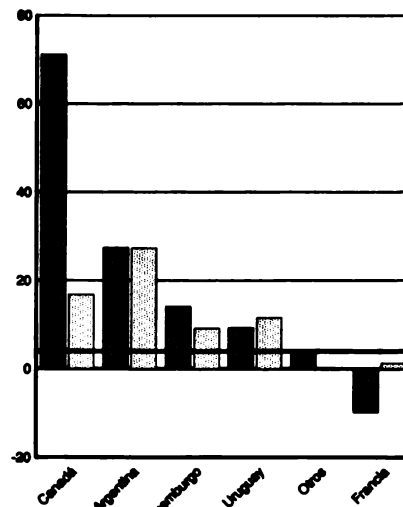

### Brasil: Origen y Dinamismo de las Importaciones de Pescado, seco o salado

Principales Socios Comerciales

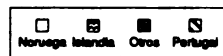
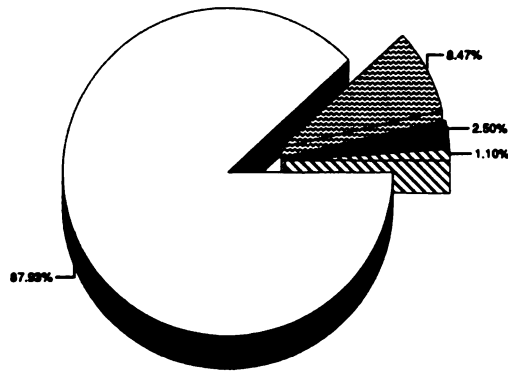

Total de importaciones: 194.20 millones de US\$ en 1998

Crecimiento del Comercio

Porcentaje medio anual de 5 años

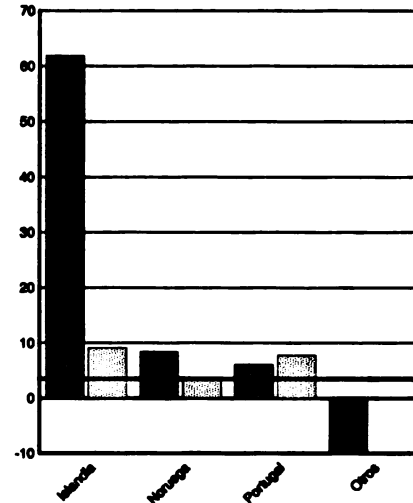

### Brasil: Origen y Dinamismo de las Importaciones de Otras Hortalizas, frescas o refrigeradas

Principales Socios Comerciales

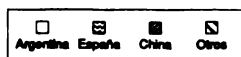
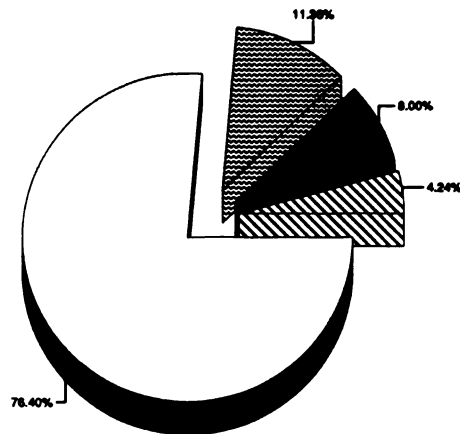

Total de importaciones: 182.59 millones de US\$ en 1998

Crecimiento del Comercio

Porcentaje medio anual de 5 años

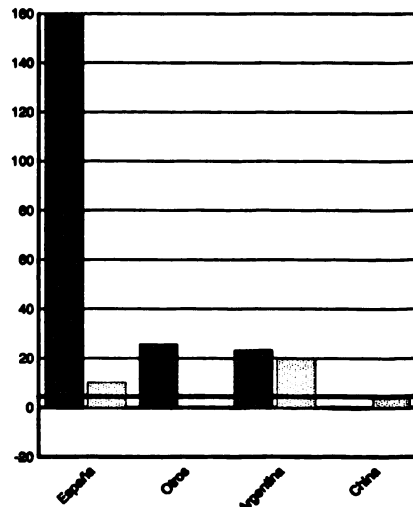

### Brasil: Origen y Dinamismo de las Importaciones de Frutas, frescas o secas, Nep

Principales Socios Comerciales

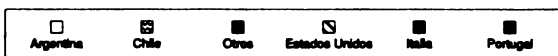
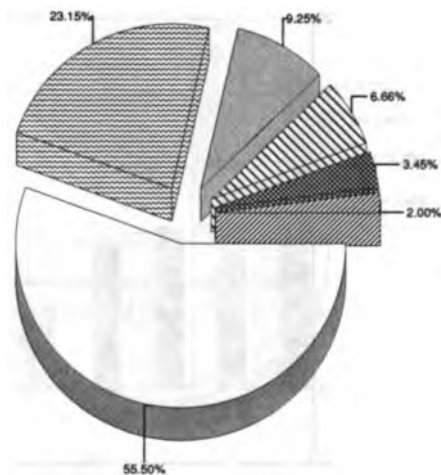

Total de importaciones: 181.49 millones de US\$ en 1998

Crecimiento del Comercio

Porcentaje medio anual de 5 años

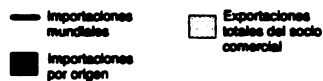
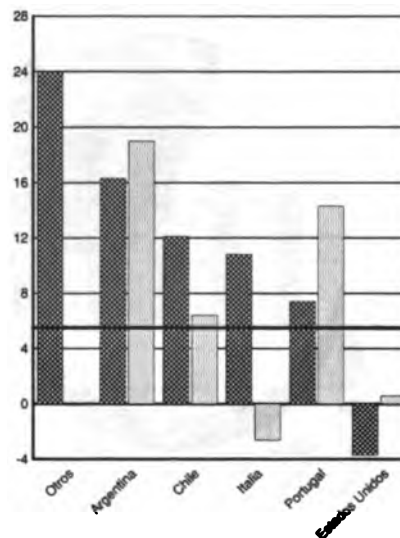

### Brasil: Origen y Dinamismo de las Importaciones de Legumbres, secas, sin cáscara

Principales Socios Comerciales

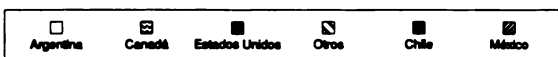
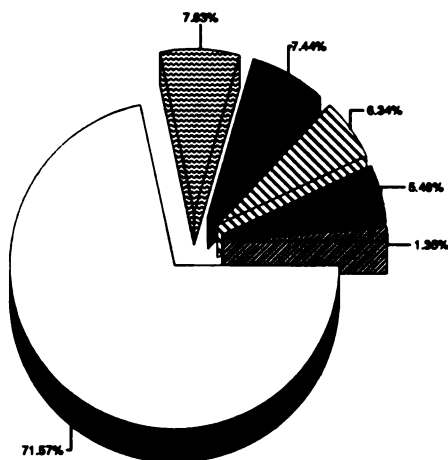

Total de importaciones: 177.87 millones de US\$ en 1998

Crecimiento del Comercio

Porcentaje medio anual de 5 años

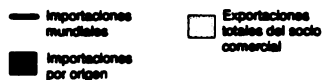
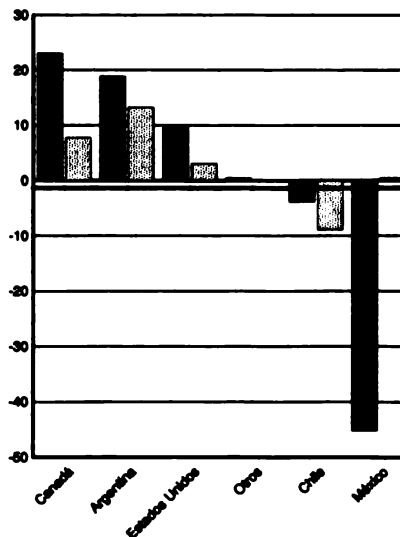



### Canadá: Origen y Dinamismo de las Importaciones de Productos No Agroalimentarios

Principales Socios Comerciales

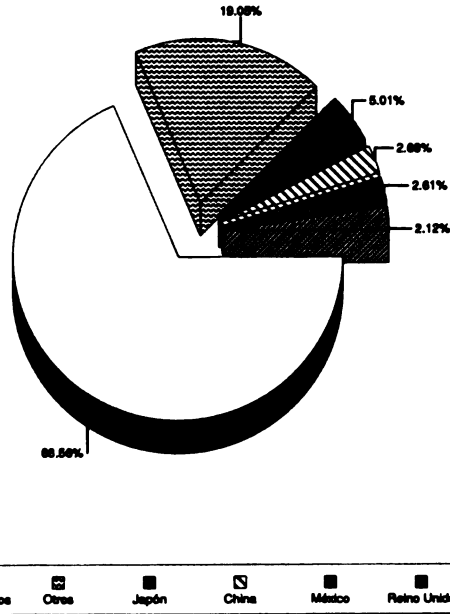

Total de importaciones: 187,573.04 millones de US\$ en 1998

Crecimiento del Comercio

Porcentaje medio anual de 5 años

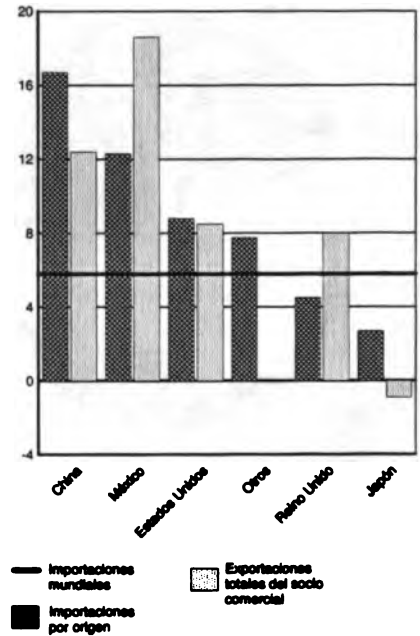

### Canadá: Origen y Dinamismo de las Importaciones de Productos Agroalimentarios

Principales Socios Comerciales

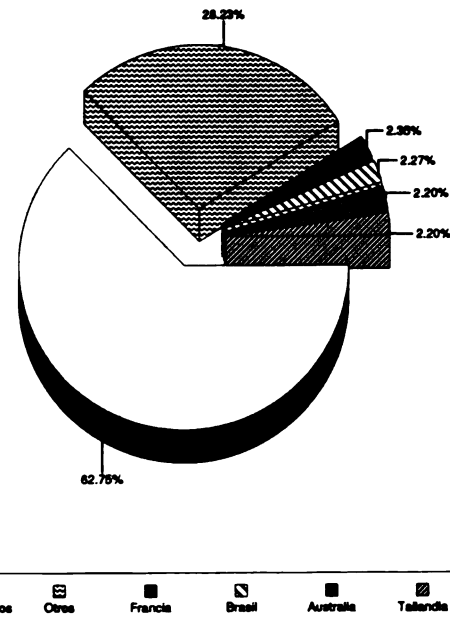

Total de importaciones: 13,646.15 millones de US\$ en 1998

Crecimiento del Comercio

Porcentaje medio anual de 5 años

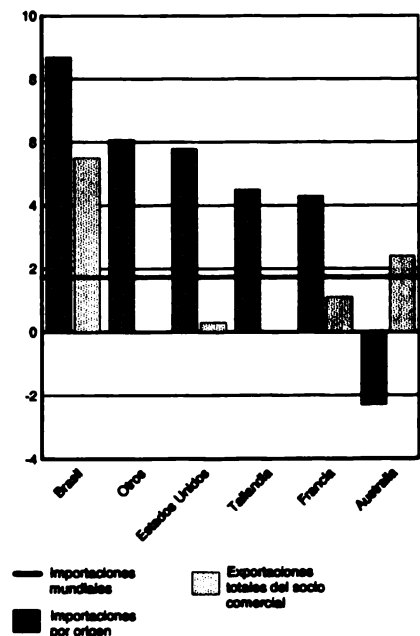

## Canadá: Origen y Dinamismo de las Importaciones de Alimentos

### Principales Socios Comerciales

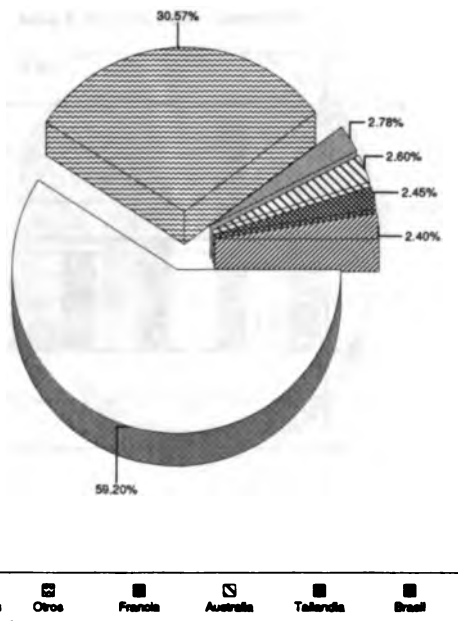

Total de importaciones: 11,182.40 millones de US\$ en 1998

### Crecimiento del Comercio

Porcentaje medio anual de 5 años

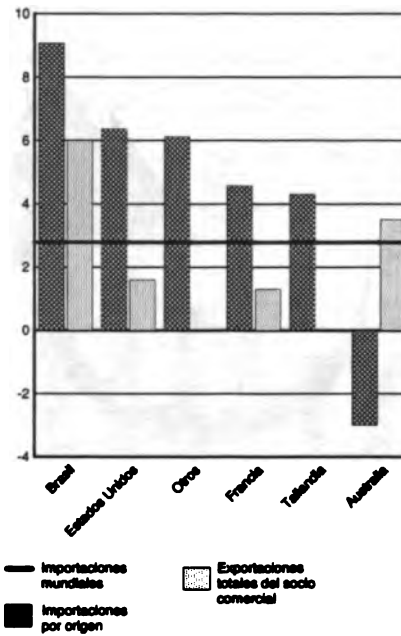

## Canadá: Origen y Dinamismo de las Importaciones de Materias Primas Agropecuarias

### Principales Socios Comerciales

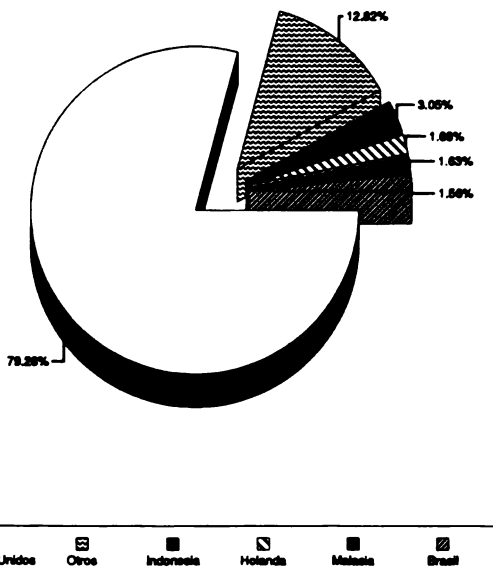

Total de importaciones: 2,812.95 millones de US\$ en 1998

### Crecimiento del Comercio

Porcentaje medio anual de 5 años

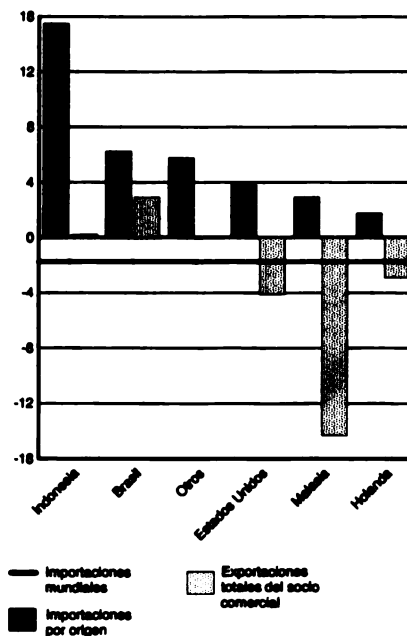

### Canadá: Origen y Dinamismo de las Importaciones de Otras Hortalizas, frescas o refrigeradas

#### Principales Socios Comerciales

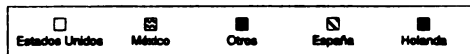
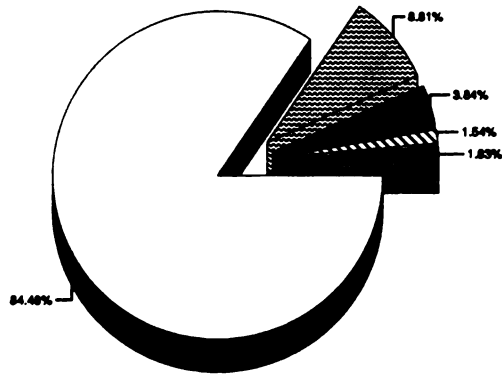

Total de importaciones: 618.11 millones de US\$ en 1998

#### Crecimiento del Comercio

Porcentaje medio anual de 5 años

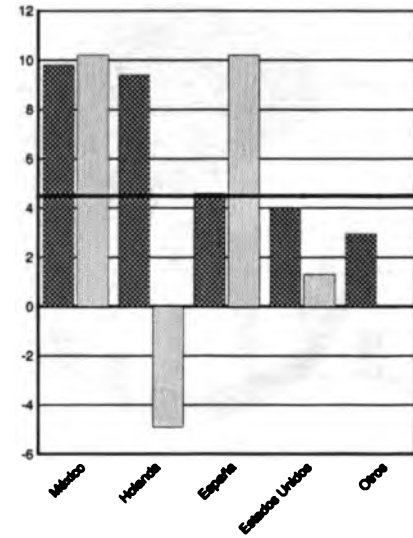

### Canadá: Origen y Dinamismo de las Importaciones de Preparaciones Alimenticias, Nep

#### Principales Socios Comerciales

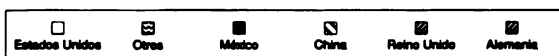
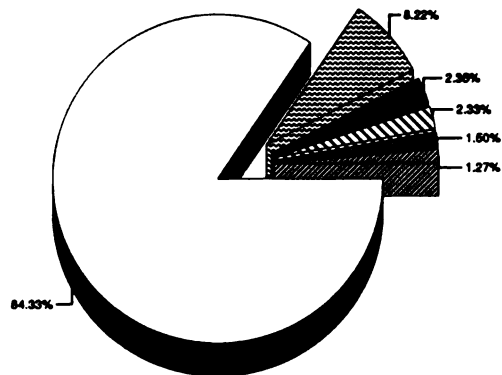

Total de importaciones: 530.86 millones de US\$ en 1998

#### Crecimiento del Comercio

Porcentaje medio anual de 5 años

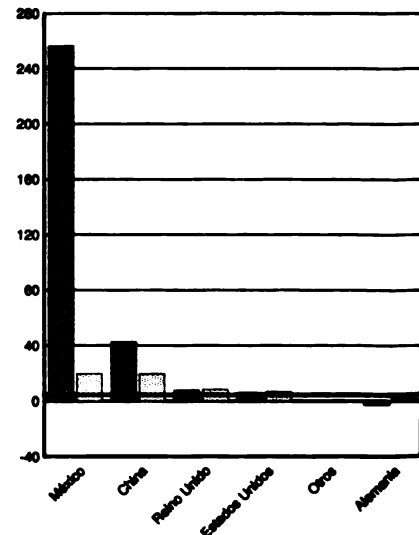

## Canadá: Origen y Dinamismo de las Importaciones de *Vino de Uva*

Principales Socios Comerciales

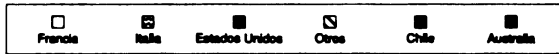
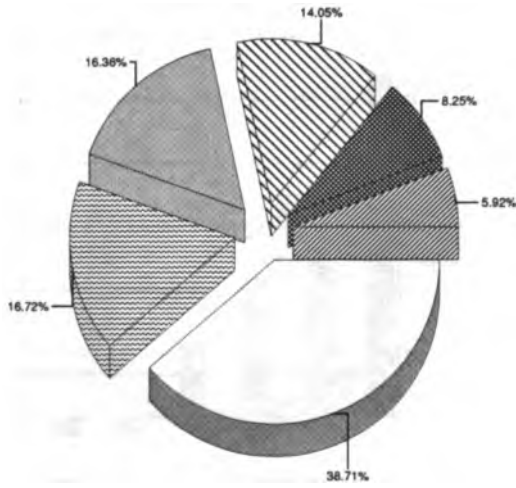

Total de importaciones: 493.41 millones de US\$ en 1998

Crecimiento del Comercio

Porcentaje medio anual de 5 años

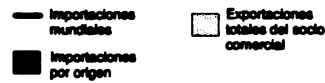
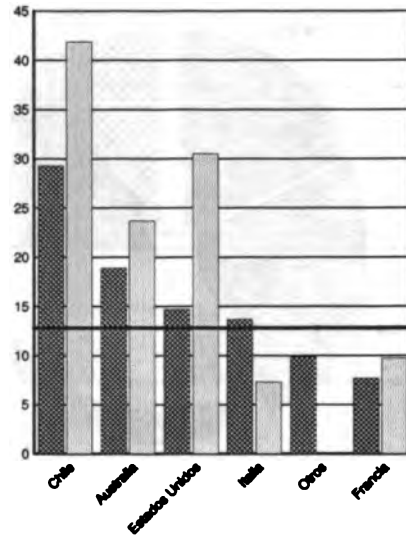

## Canadá: Origen y Dinamismo de las Importaciones de *Frutas, frescas o secas, Nep*

Principales Socios Comerciales

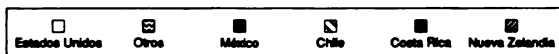
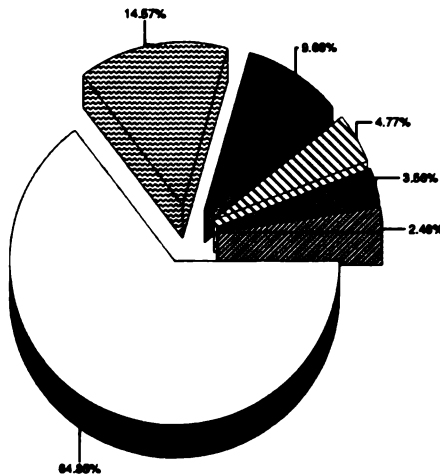

Total de importaciones: 430.24 millones de US\$ en 1998

Crecimiento del Comercio

Porcentaje medio anual de 5 años

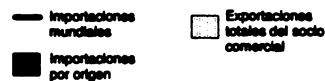
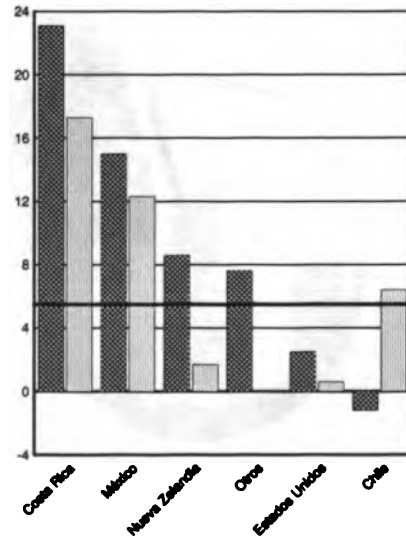

### Canadá: Origen y Dinamismo de las Importaciones de *Café, sin tostar*

Principales Socios Comerciales

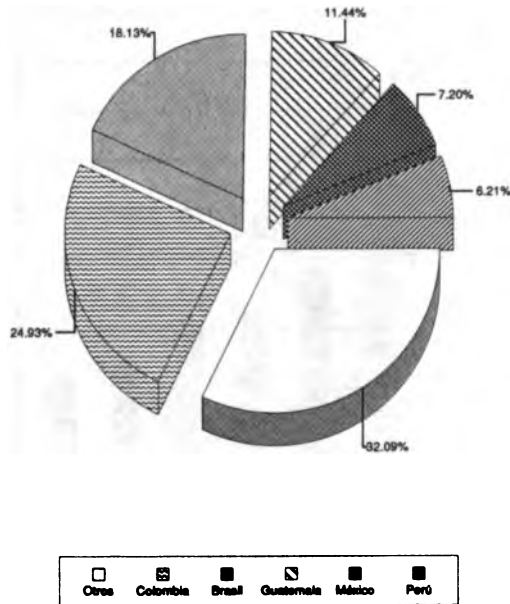

Total de importaciones: 387.84 millones de US\$ en 1998

Crecimiento del Comercio

Porcentaje medio anual de 5 años

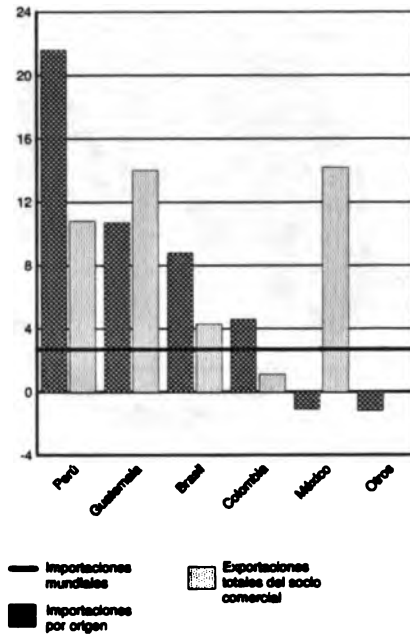

### Canadá: Origen y Dinamismo de las Importaciones de *Panes y Productos Horneados*

Principales Socios Comerciales

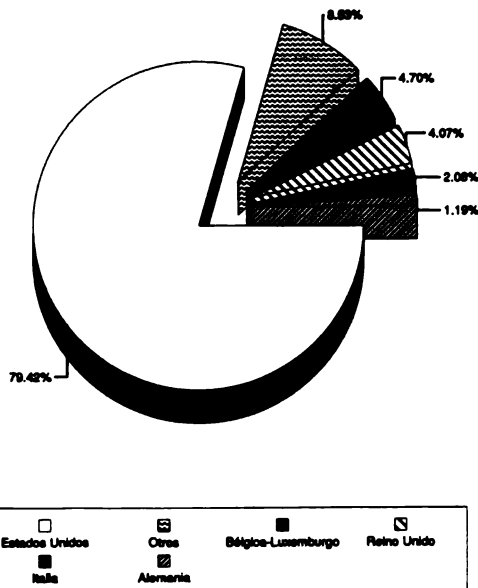

Total de importaciones: 366.77 millones de US\$ en 1998

Crecimiento del Comercio

Porcentaje medio anual de 5 años

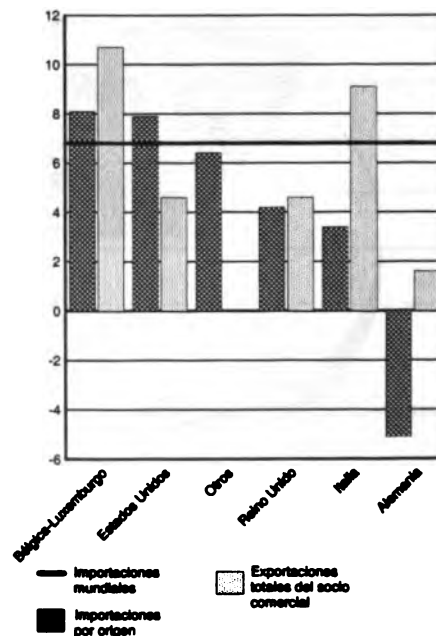

### Canadá: Origen y Dinamismo de las Importaciones de *Desperdicios de Alimentos para Animales*

#### Principales Socios Comerciales

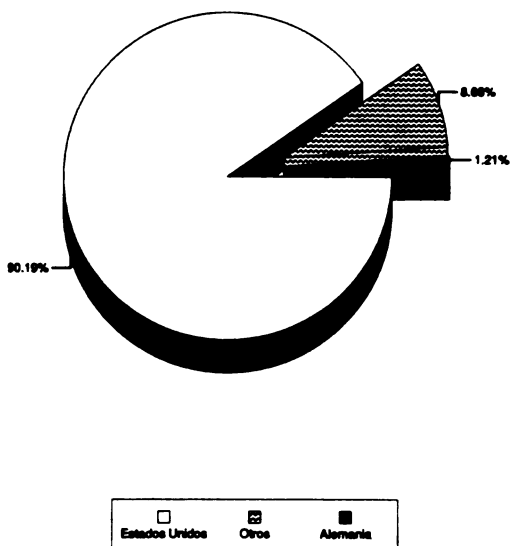

Total de importaciones: 361.15 millones de US\$ en 1998

#### Crecimiento del Comercio

Porcentaje medio anual de 5 años

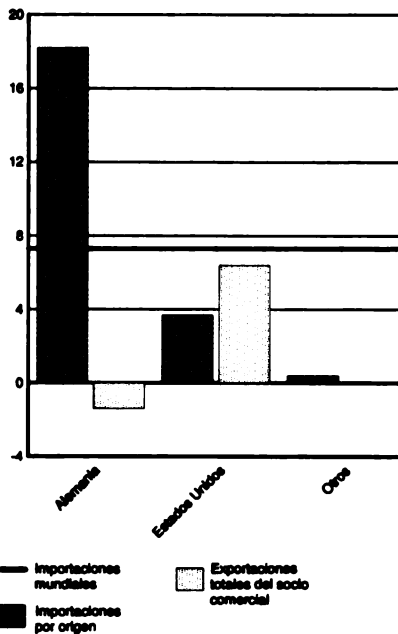

### Canadá: Origen y Dinamismo de las Importaciones de *Maderas distinta de Coníferas, aserrada*

#### Principales Socios Comerciales

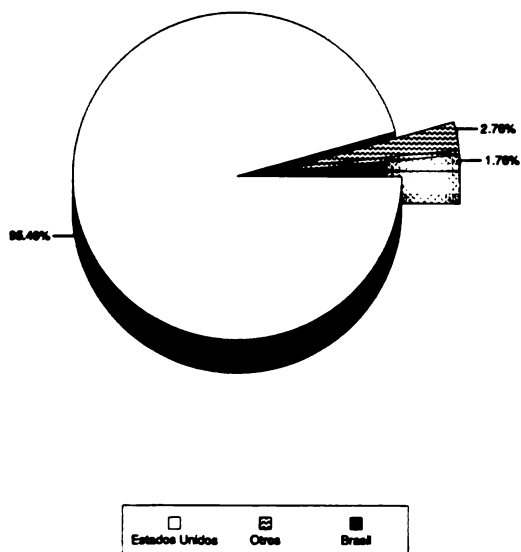

Total de importaciones: 307.30 millones de US\$ en 1998

#### Crecimiento del Comercio

Porcentaje medio anual de 5 años

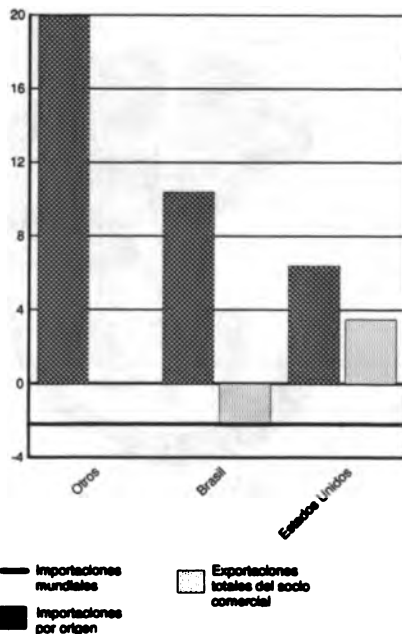

### Canadá: Origen y Dinamismo de las Importaciones de *Crustáceos Congelados*

Principales Socios Comerciales

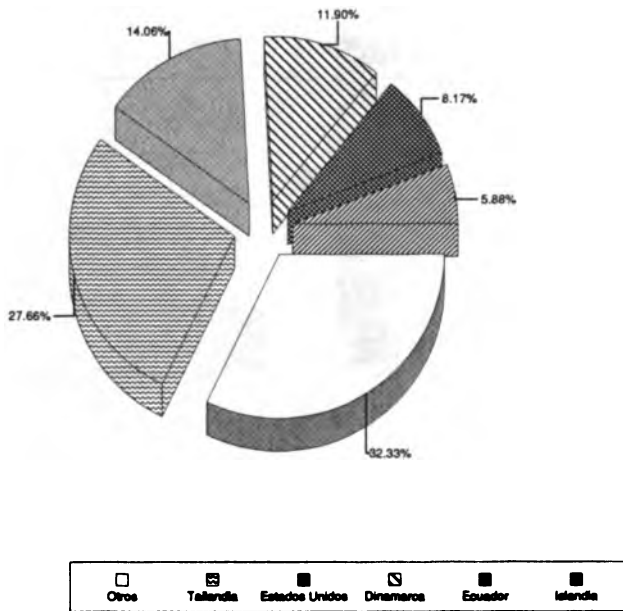

Total de importaciones: 281.54 millones de US\$ en 1998

Crecimiento del Comercio

Porcentaje medio anual de 5 años

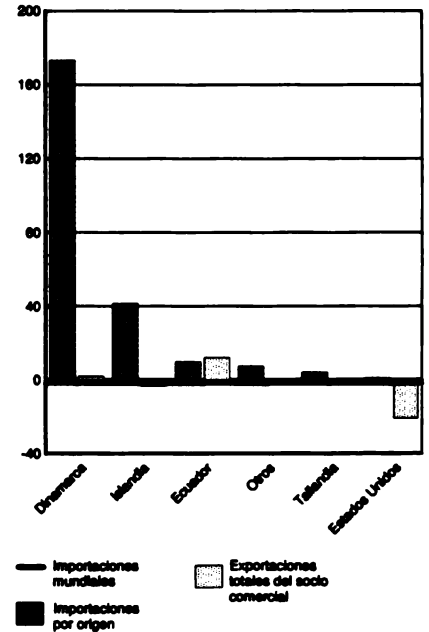

### Canadá: Origen y Dinamismo de las Importaciones de *Azúcar, de Caña o Remolacha, en bruto*

Principales Socios Comerciales

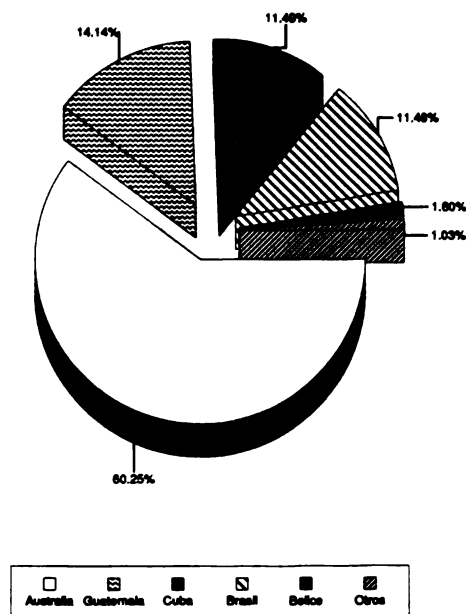

Total de importaciones: 237.55 millones de US\$ en 1998

Crecimiento del Comercio

Porcentaje medio anual de 5 años

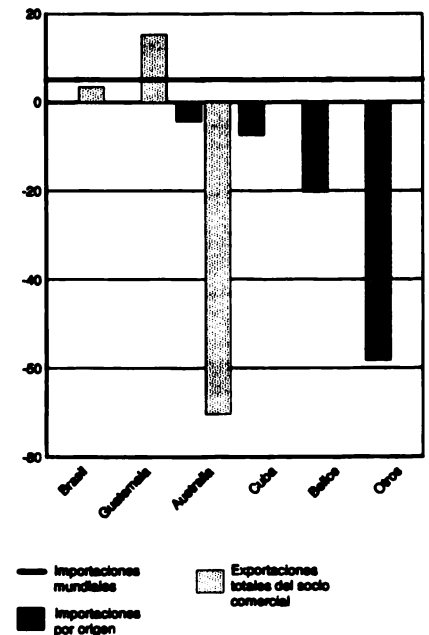

## Chile: Origen y Dinamismo de las Importaciones de Productos No Agroalimentarios

Principales Socios Comerciales

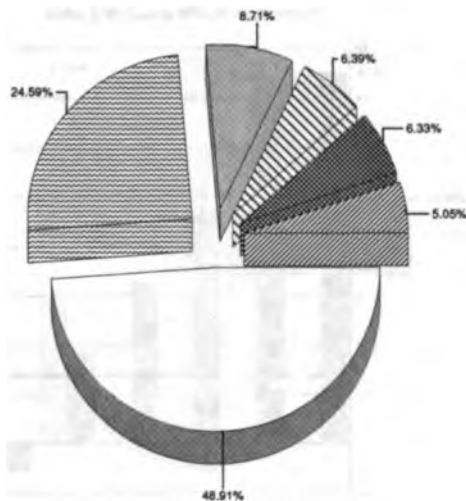

Total de importaciones: 15,657.89 millones de US\$ en 1998

Crecimiento del Comercio

Porcentaje medio anual de 5 años

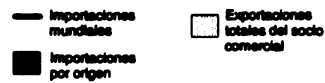
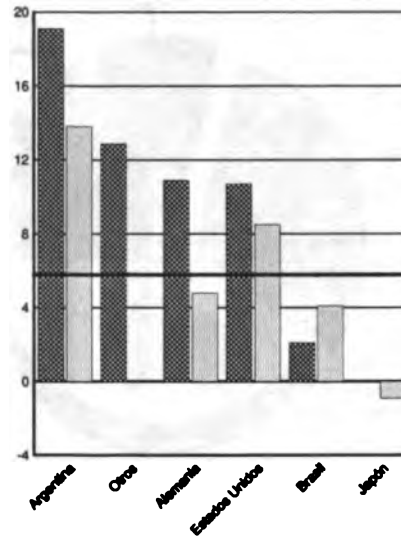

## Chile: Origen y Dinamismo de las Importaciones de Productos Agroalimentarios

Principales Socios Comerciales

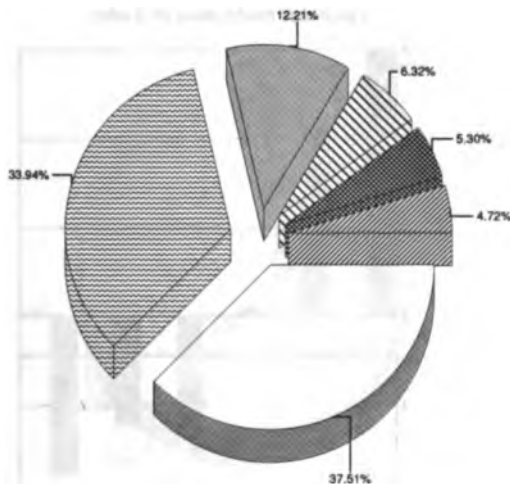

Total de importaciones: 1,424.14 millones de US\$ en 1998

Crecimiento del Comercio

Porcentaje medio anual de 5 años

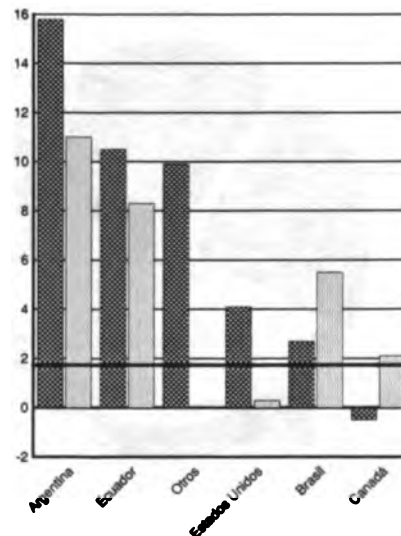



### Chile: Origen y Dinamismo de las Importaciones de Alimentos

Principales Socios Comerciales

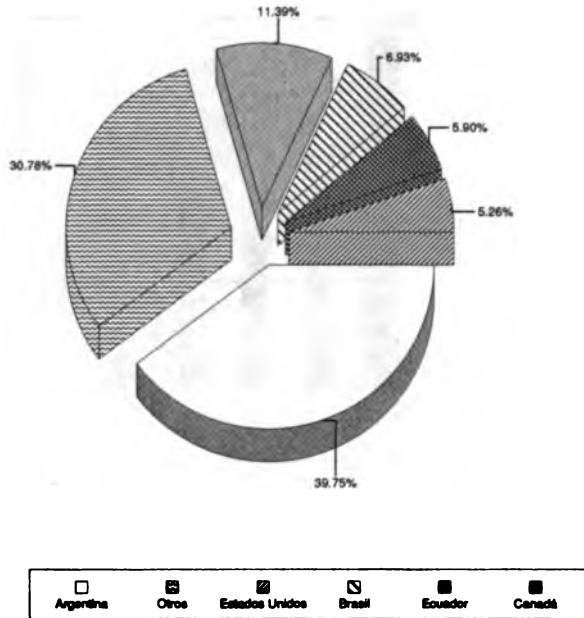

Total de importaciones: 1,247.80 millones de US\$ en 1998

Crecimiento del Comercio

Porcentaje medio anual de 5 años

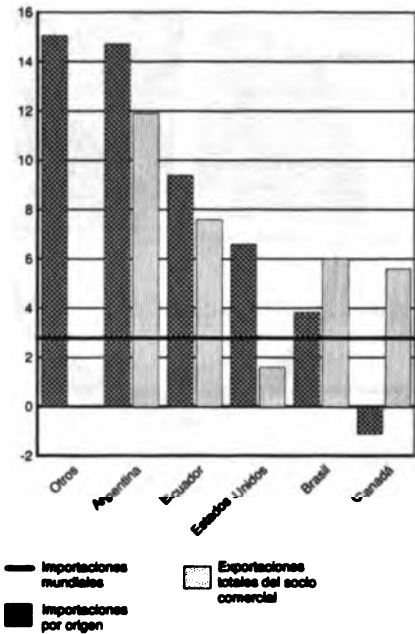

### Chile: Origen y Dinamismo de las Importaciones de Materias Primas Agropecuarias

Principales Socios Comerciales

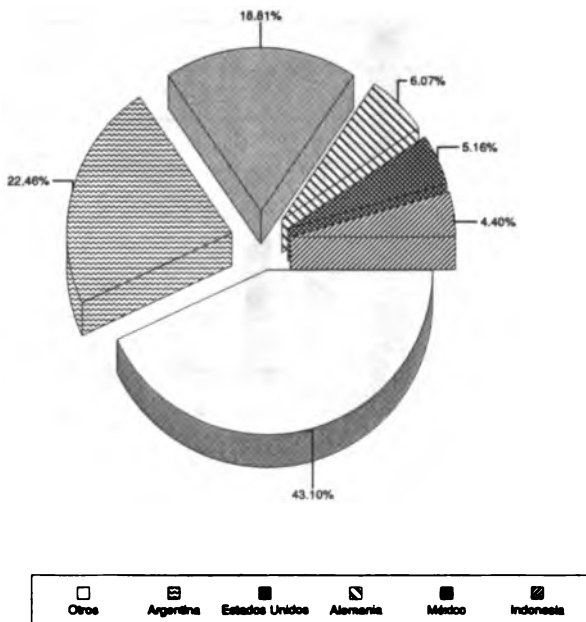

Total de importaciones: 195.25 millones de US\$ en 1998

Crecimiento del Comercio

Porcentaje medio anual de 5 años

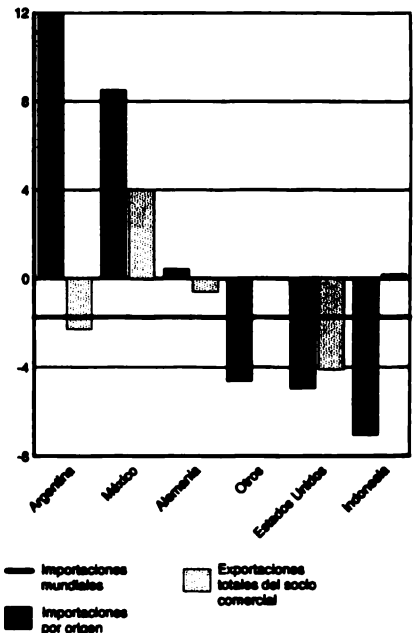

## Chile: Origen y Dinamismo de las Importaciones de Carne de Bovino

Principales Socios Comerciales

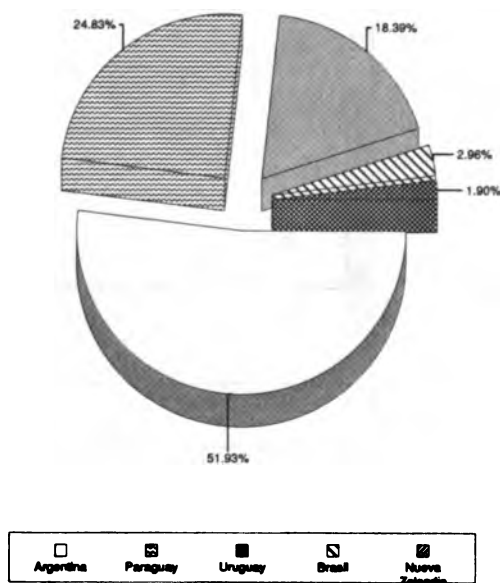

Total de importaciones: 172.15 millones de US\$ en 1998

Crecimiento del Comercio

Porcentaje medio anual de 5 años

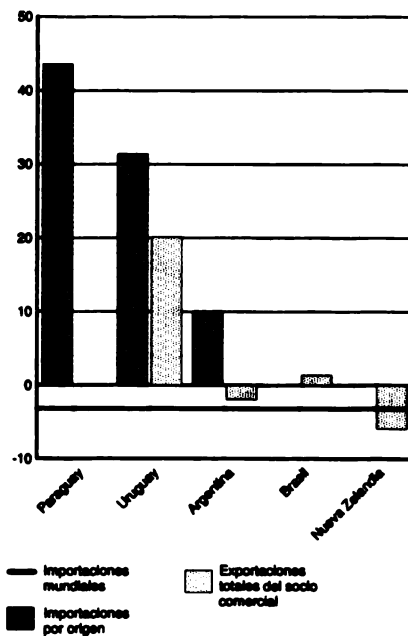

## Chile: Origen y Dinamismo de las Importaciones de Otro Maíz

Principales Socios Comerciales

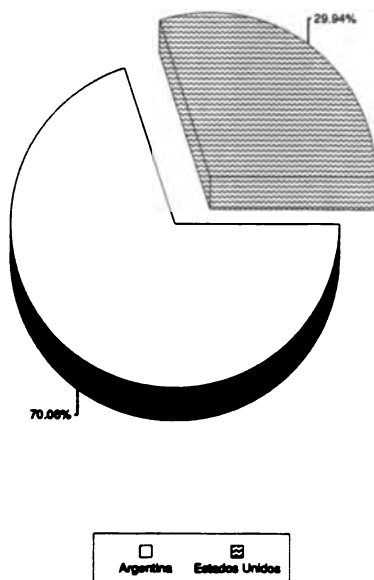

Total de importaciones: 105.79 millones de US\$ en 1998

Crecimiento del Comercio

Porcentaje medio anual de 5 años

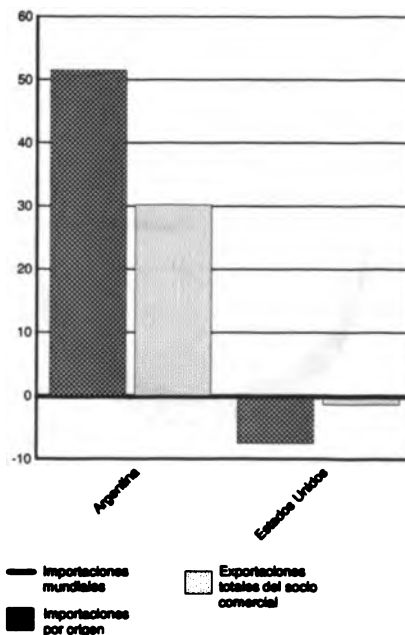

### Chile: Origen y Dinamismo de las Importaciones de Tortas y Residuos Oleaginosos

Principales Socios Comerciales

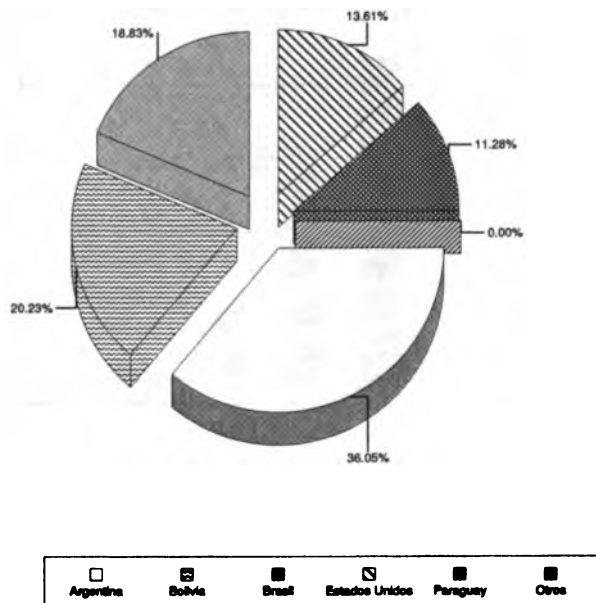

Total de importaciones: 84.26 millones de US\$ en 1998

Crecimiento del Comercio

Porcentaje medio anual de 5 años

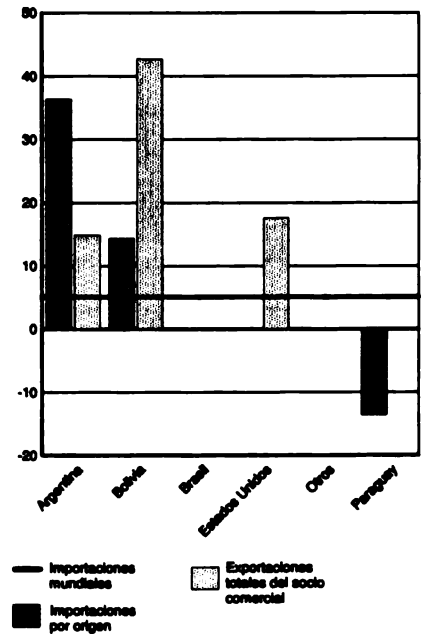

### Chile: Origen y Dinamismo de las Importaciones de Aceite de Girasol, etc.

Principales Socios Comerciales

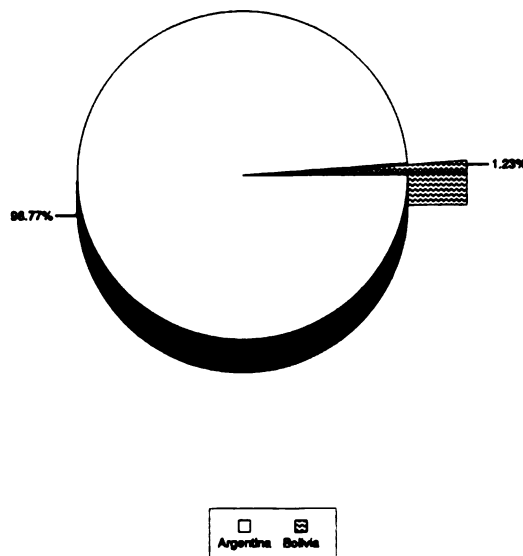

Total de importaciones: 66.99 millones de US\$ en 1998

Crecimiento del Comercio

Porcentaje medio anual de 5 años

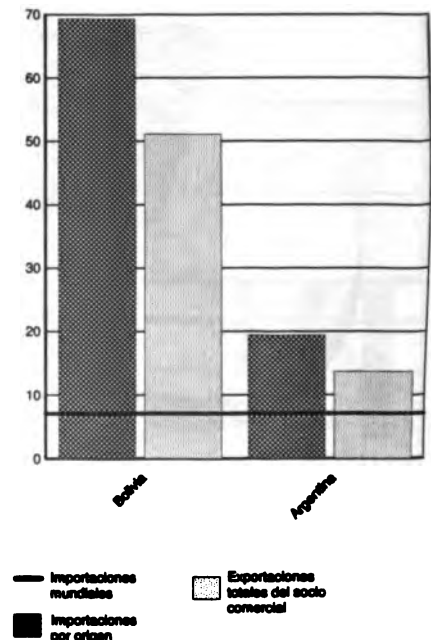

### Chile: Origen y Dinamismo de las Importaciones de Trigo y Morcajo (Tranquillón),

Principales Socios Comerciales

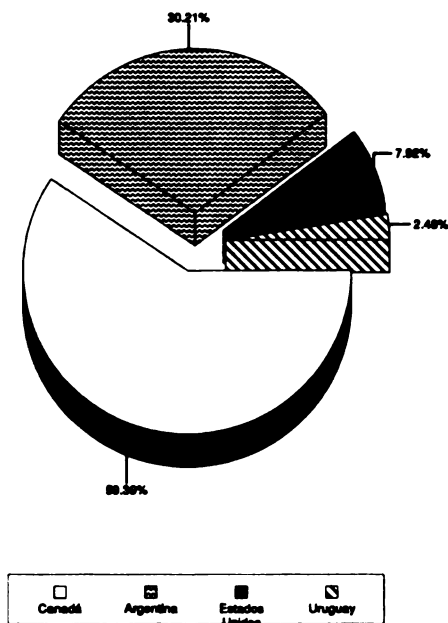

Total de importaciones: 65.79 millones de US\$ en 1998

Crecimiento del Comercio

Porcentaje medio anual de 5 años

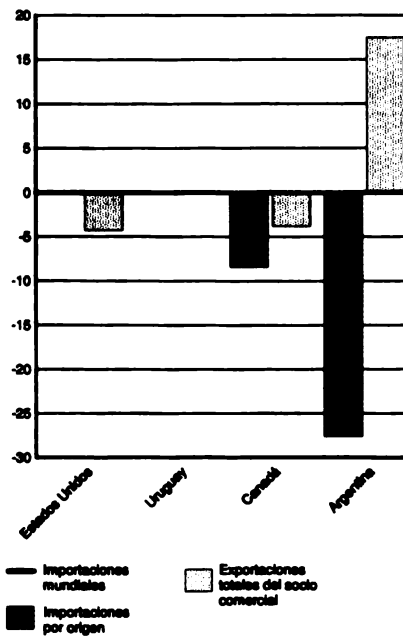

### Chile: Origen y Dinamismo de las Importaciones de Otro Azúcar de Caña o Remolacha

Principales Socios Comerciales

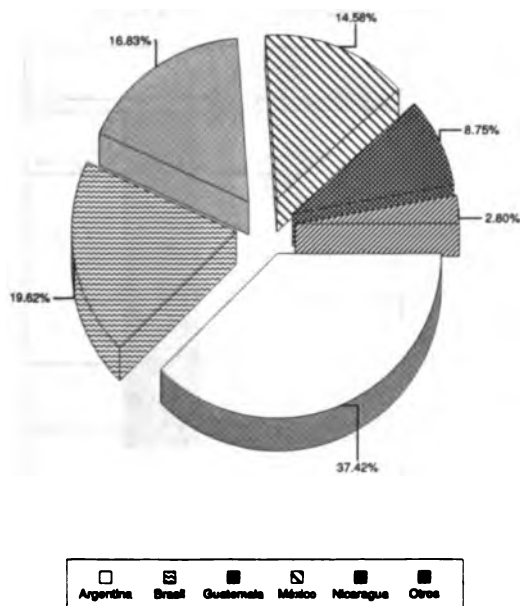

Total de importaciones: 63.09 millones de US\$ en 1998

Crecimiento del Comercio

Porcentaje medio anual de 5 años

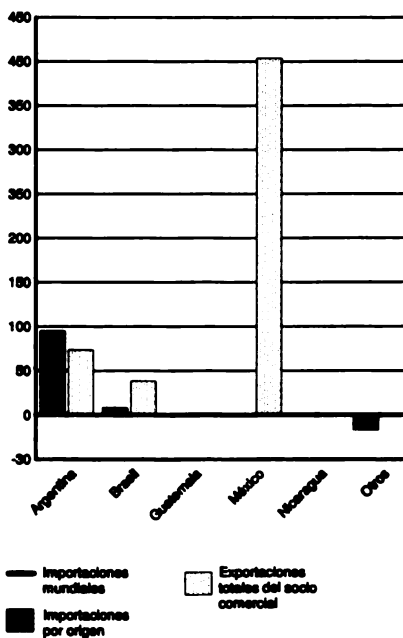

### Chile: Origen y Dinamismo de las Importaciones de Aceite de Soya y sus fracciones

#### Principales Socios Comerciales

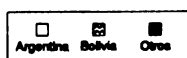
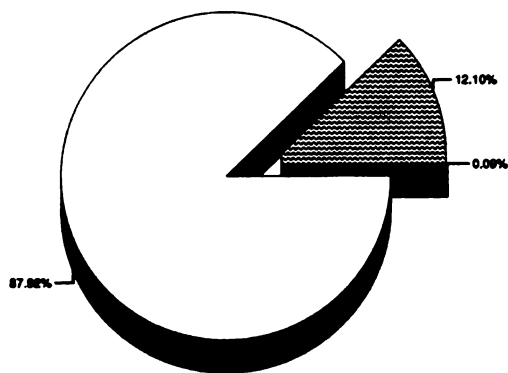

Total de importaciones: 60.21 millones de US\$ en 1998

#### Crecimiento del Comercio

Porcentaje medio anual de 5 años

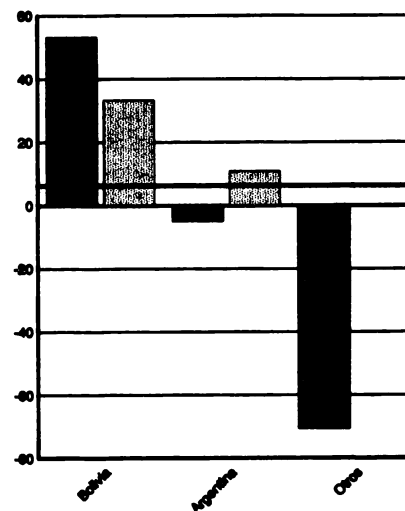

### Chile: Origen y Dinamismo de las Importaciones de Bananos, frescos o secos

#### Principales Socios Comerciales

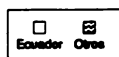
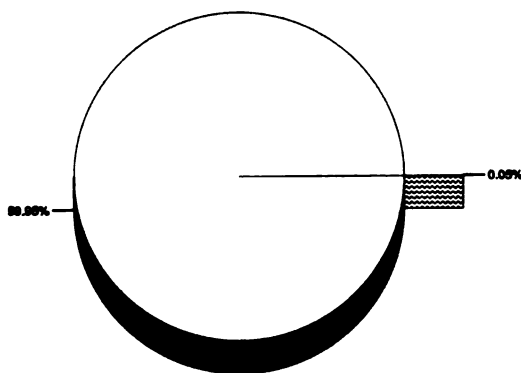

Total de importaciones: 39.29 millones de US\$ en 1998

#### Crecimiento del Comercio

Porcentaje medio anual de 5 años

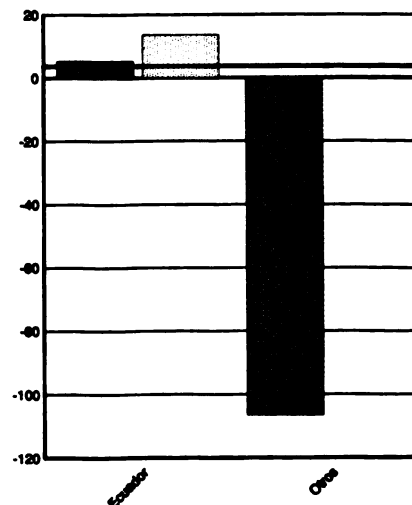

### Chile: Origen y Dinamismo de las Importaciones de Preparaciones Alimenticias, Nep

Principales Socios Comerciales

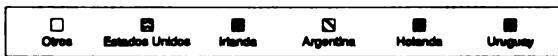
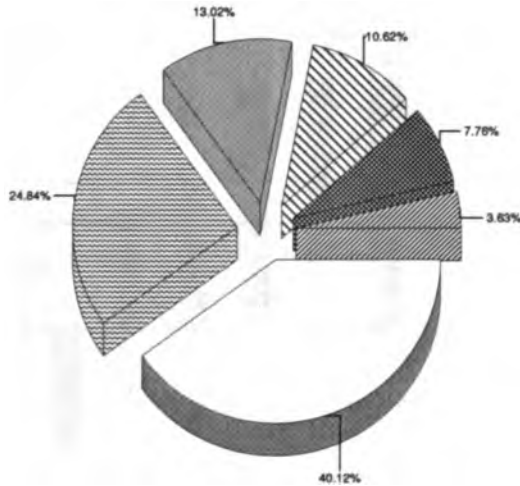

Total de importaciones: 37.27 millones de US\$ en 1998

Crecimiento del Comercio

Porcentaje medio anual de 5 años

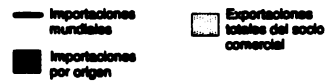
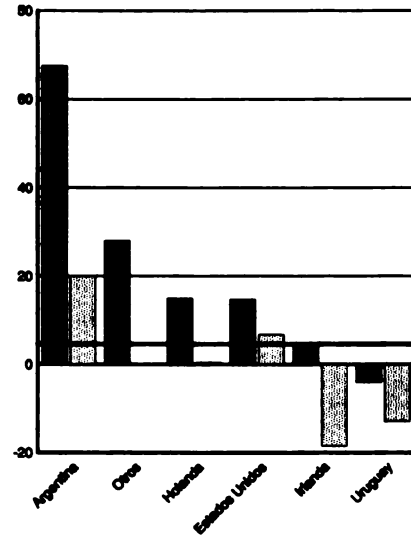

### Chile: Origen y Dinamismo de las Importaciones de Desperdicios de Alimentos para Animales

Principales Socios Comerciales

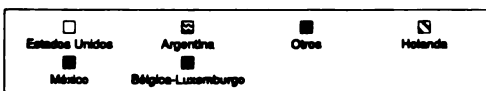
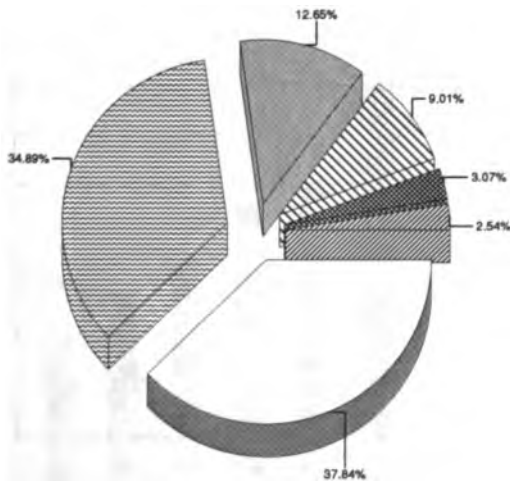

Total de importaciones: 35.54 millones de US\$ en 1998

Crecimiento del Comercio

Porcentaje medio anual de 5 años

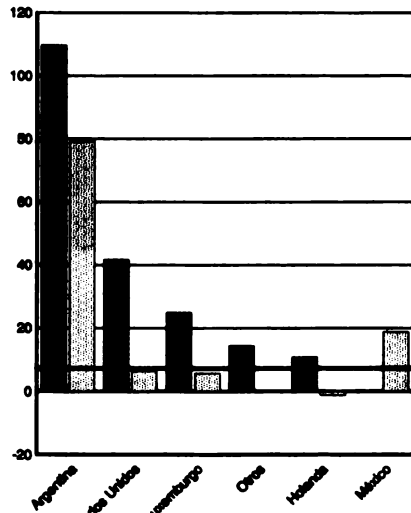

### Colombia: Origen y Dinamismo de las Importaciones de Productos No Agroalimentarios

Principales Socios Comerciales

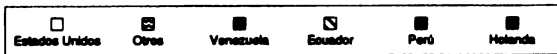
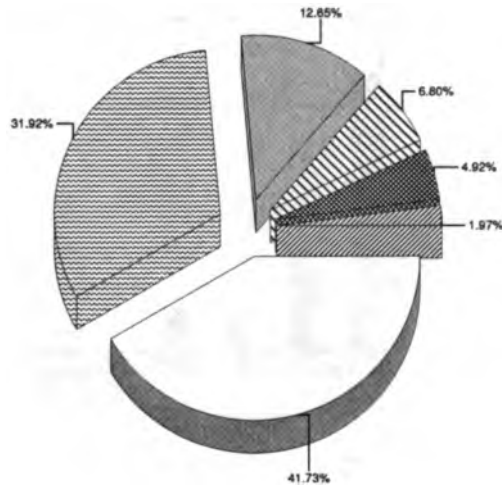

Total de importaciones: 6,816.61 millones de US\$ en 1998

Crecimiento del Comercio

Porcentaje medio anual de 5 años

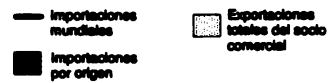
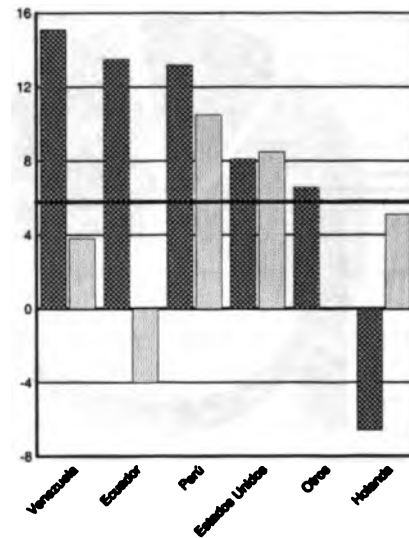

### Colombia: Origen y Dinamismo de las Importaciones de Productos Agroalimentarios

Principales Socios Comerciales

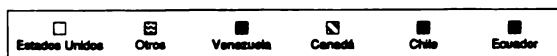
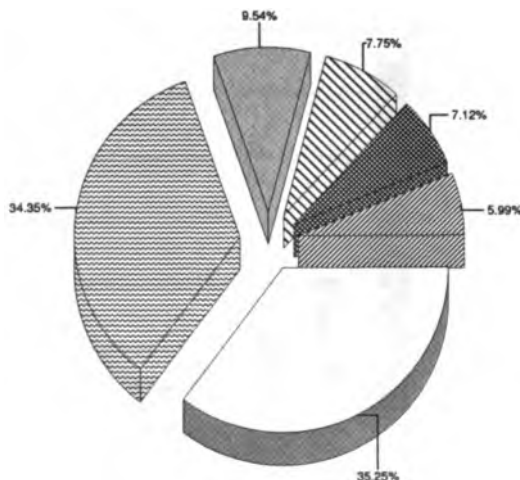

Total de importaciones: 1,977.81 millones de US\$ en 1998

Crecimiento del Comercio

Porcentaje medio anual de 5 años

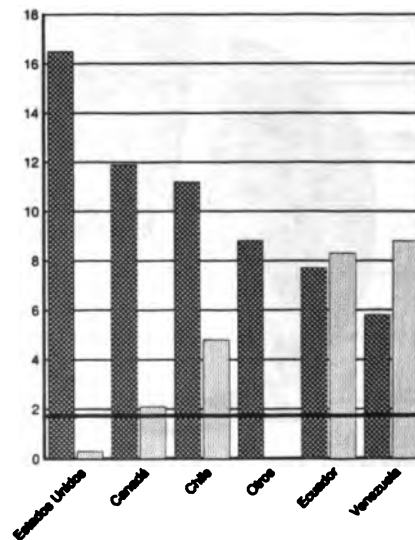

## Colombia: Origen y Dinamismo de las Importaciones de Alimentos

Principales Socios Comerciales

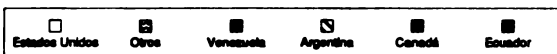
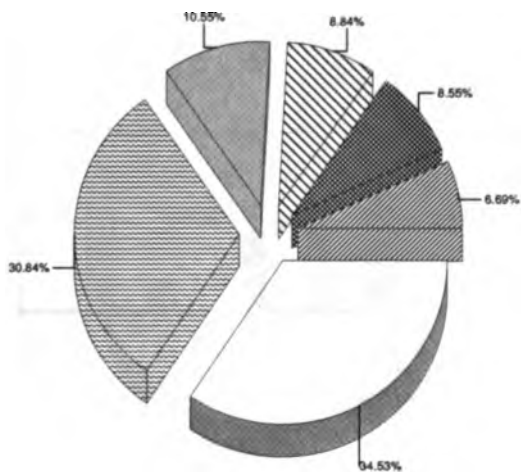

Total de importaciones: 1,733.27 millones de US\$ en 1998

Crecimiento del Comercio

Porcentaje medio anual de 5 años

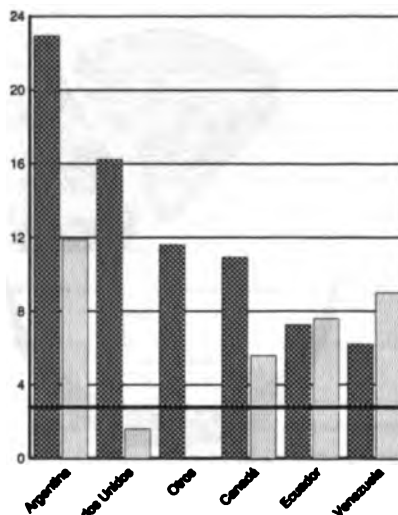

## Colombia: Origen y Dinamismo de las Importaciones de Materias Primas Agropecuarias

Principales Socios Comerciales

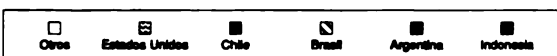
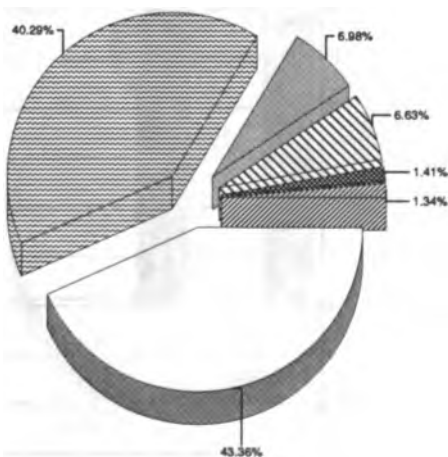

Total de importaciones: 286.14 millones de US\$ en 1998

Crecimiento del Comercio

Porcentaje medio anual de 5 años

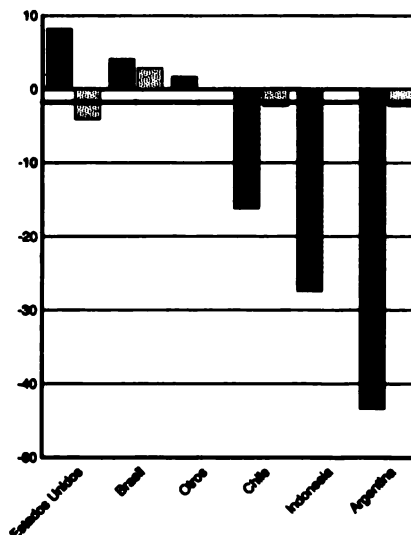



### Colombia: Origen y Dinamismo de las Importaciones de Otro Maíz

Principales Socios Comerciales

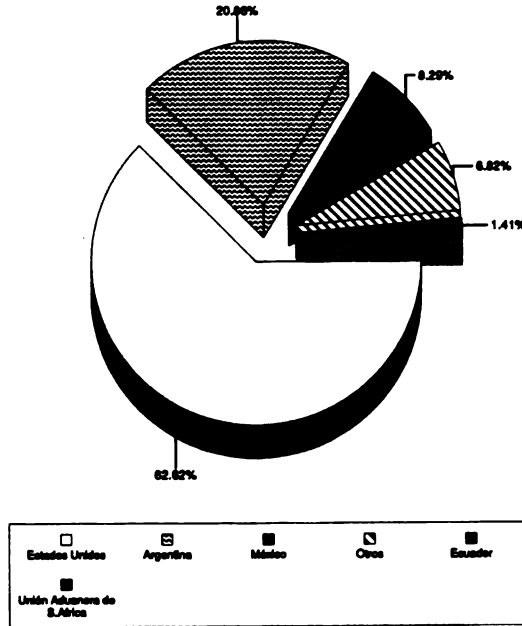

Total de importaciones: 267.17 millones de US\$ en 1998

Crecimiento del Comercio

Porcentaje medio anual de 5 años

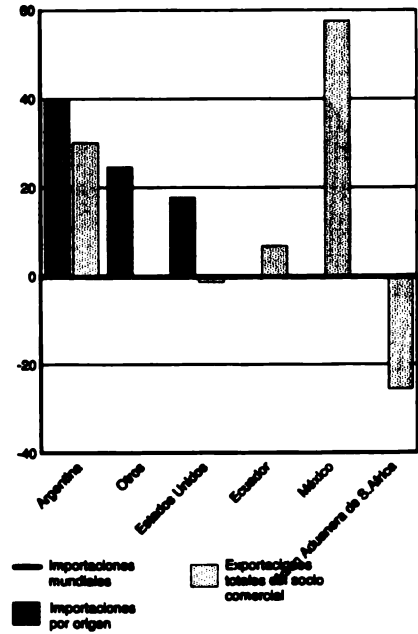

### Colombia: Origen y Dinamismo de las Importaciones de Trigo y Morcajo (Tranquillón)

Principales Socios Comerciales

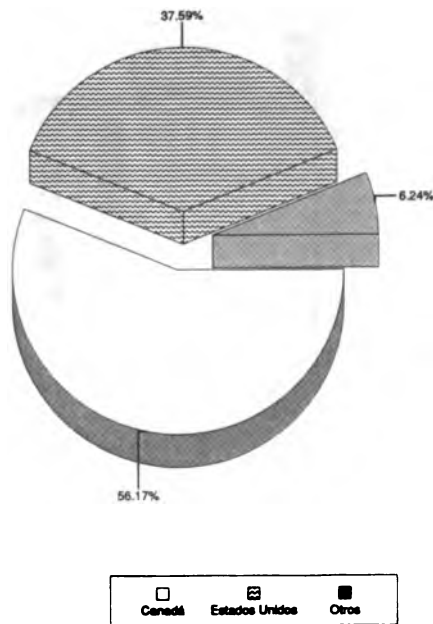

Total de importaciones: 178.05 millones de US\$ en 1998

Crecimiento del Comercio

Porcentaje medio anual de 5 años

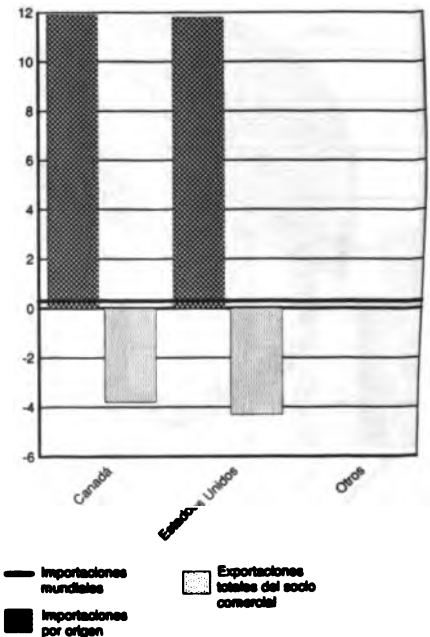

## Colombia: Origen y Dinamismo de las Importaciones de *Tortas y Residuos Oleaginosos*

### Principales Socios Comerciales

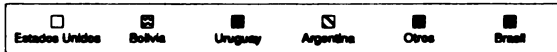
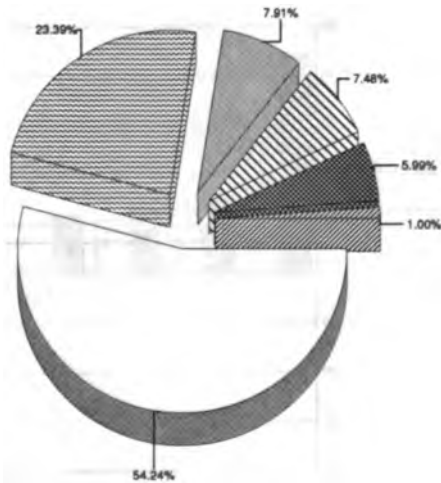

Total de importaciones: 123.30 millones de US\$ en 1998

### Crecimiento del Comercio

Porcentaje medio anual de 5 años

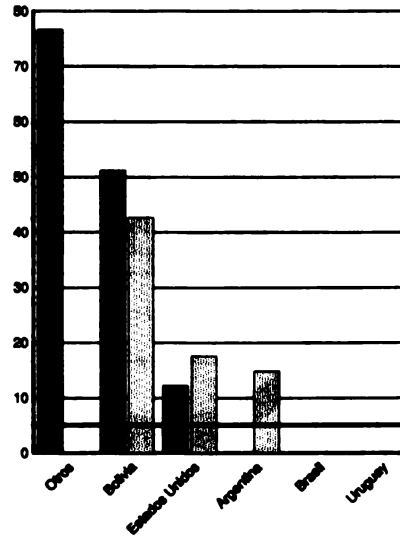

## Colombia: Origen y Dinamismo de las Importaciones de *Arroz*

### Principales Socios Comerciales

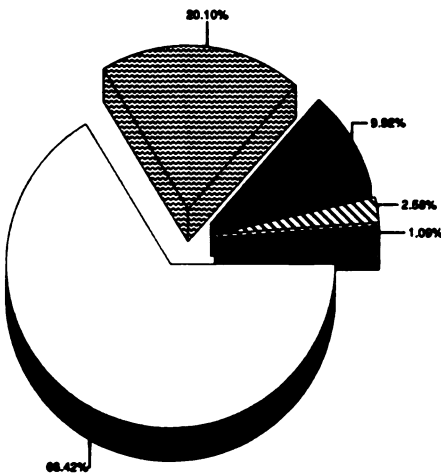

Total de importaciones: 120.27 millones de US\$ en 1998

### Crecimiento del Comercio

Porcentaje medio anual de 5 años

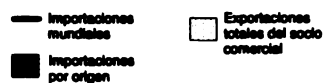
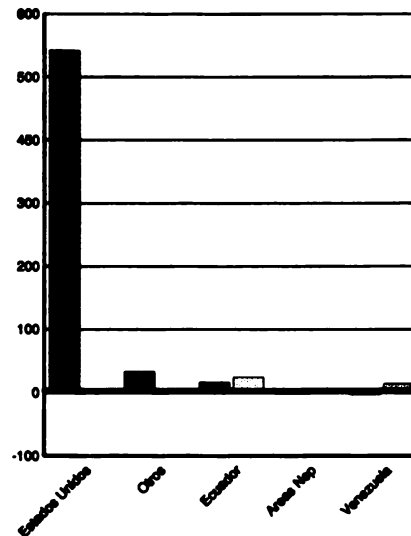

### Colombia: Origen y Dinamismo de las Importaciones de *Aceite de Soya y sus fracciones*

Principales Socios Comerciales

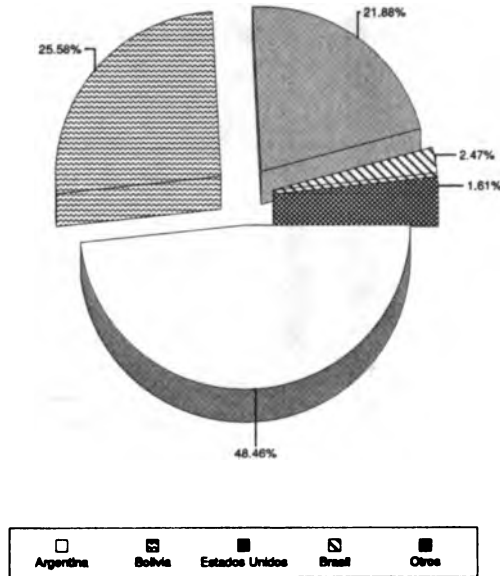

Total de importaciones: 98.40 millones de US\$ en 1998

Crecimiento del Comercio

Porcentaje medio anual de 5 años

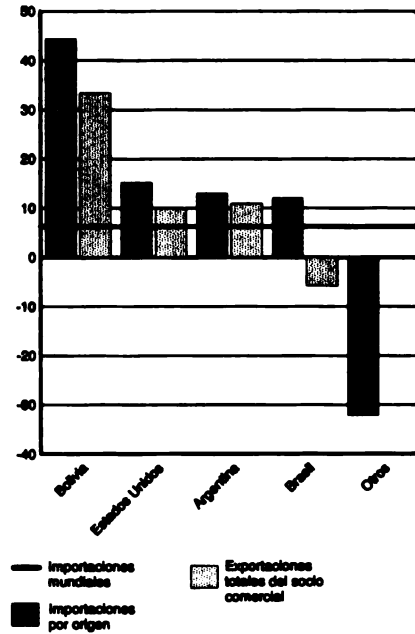

### Colombia: Origen y Dinamismo de las Importaciones de *Preparaciones Alimenticias, Nep*

Principales Socios Comerciales

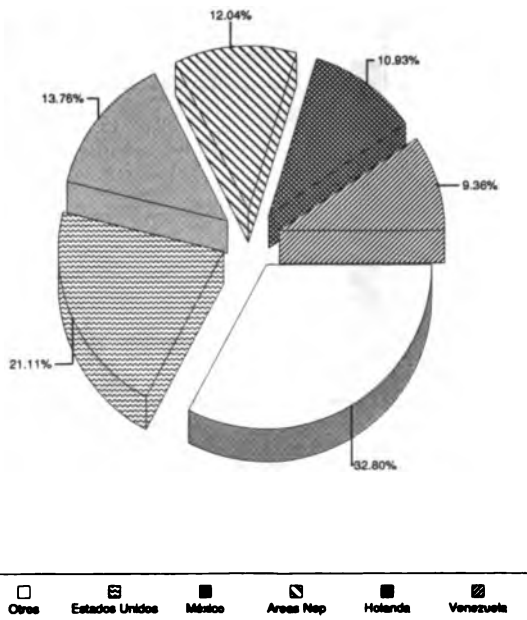

Total de importaciones: 73.20 millones de US\$ en 1998

Crecimiento del Comercio

Porcentaje medio anual de 5 años

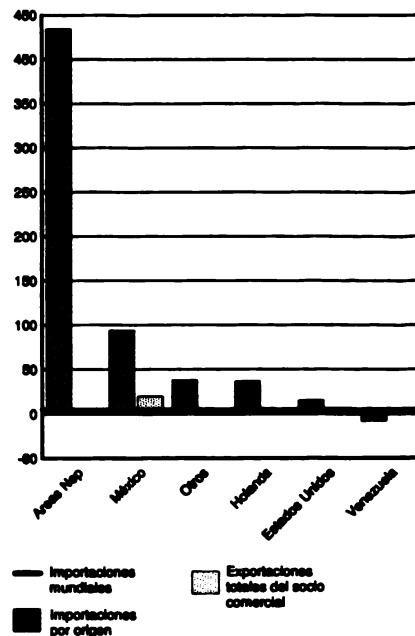

### Colombia: Origen y Dinamismo de las Importaciones de Algodón sin cardar ni peinar

Principales Socios Comerciales

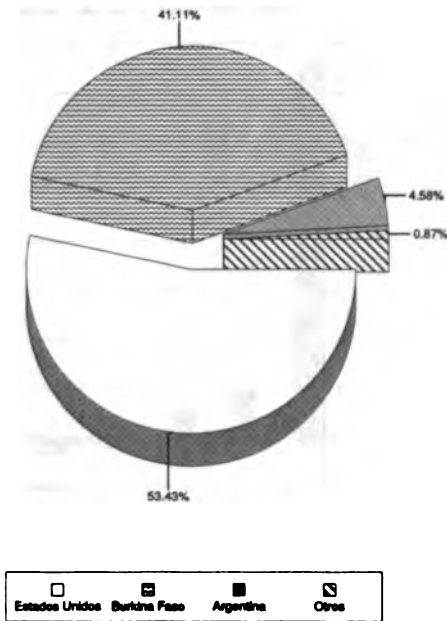

Total de importaciones: 69.15 millones de US\$ en 1998

Crecimiento del Comercio

Porcentaje medio anual de 5 años

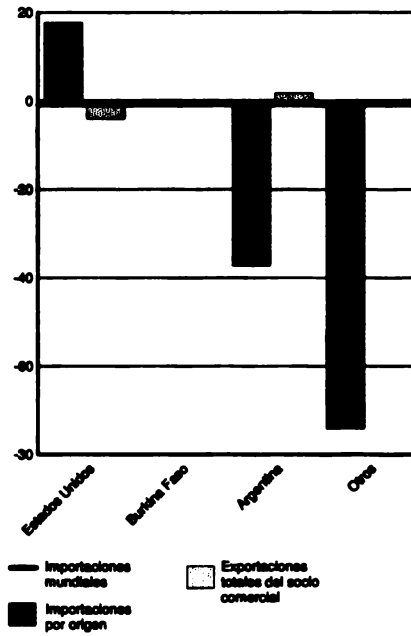

### Colombia: Origen y Dinamismo de las Importaciones de Pescado, preparado o preservado, Nep

Principales Socios Comerciales

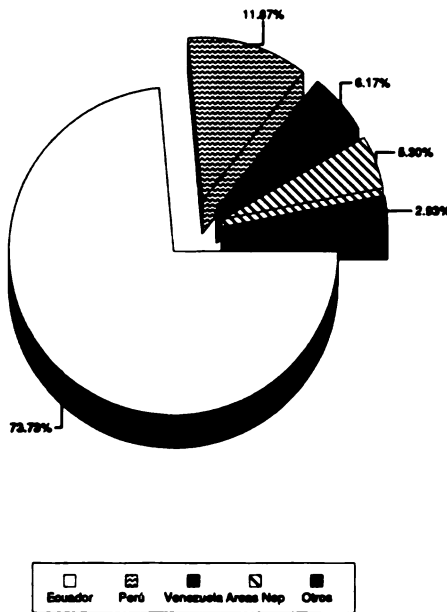

Total de importaciones: 60.01 millones de US\$ en 1998

Crecimiento del Comercio

Porcentaje medio anual de 5 años

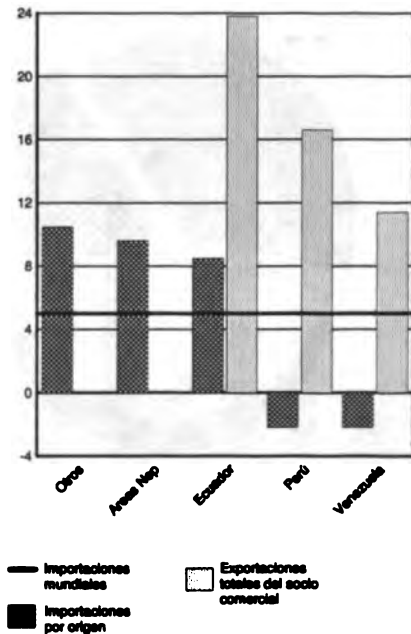

### Colombia: Origen y Dinamismo de las Importaciones de Legumbres, secas, sin cáscara

Principales Socios Comerciales

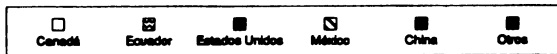
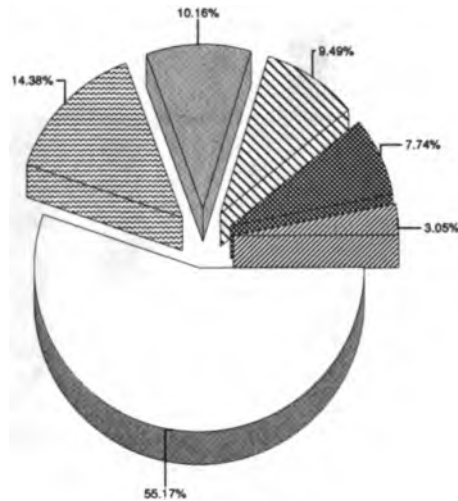

Total de importaciones: 54.86 millones de US\$ en 1998

Crecimiento del Comercio

Porcentaje medio anual de 5 años

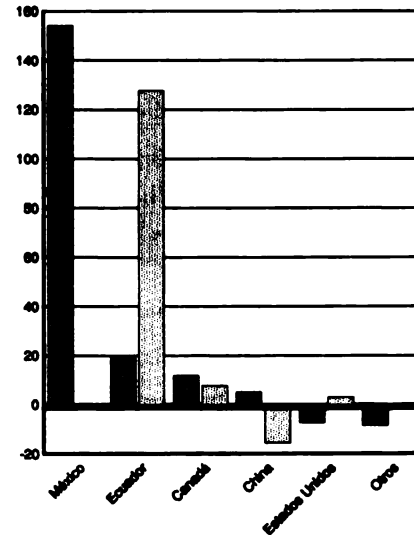

### Colombia: Origen y Dinamismo de las Importaciones de Pasta Química de Confieras, blanqueada

Principales Socios Comerciales

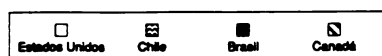
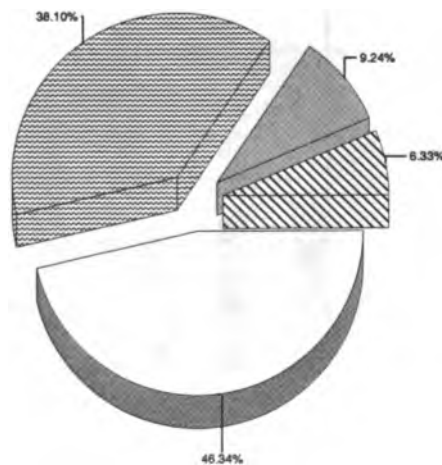

Total de importaciones: 48.80 millones de US\$ en 1998

Crecimiento del Comercio

Porcentaje medio anual de 5 años

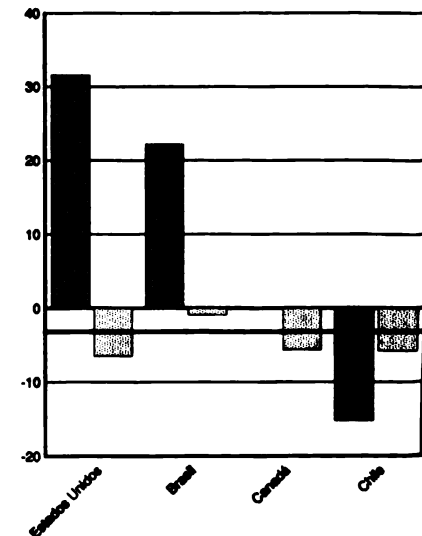

### Costa Rica: Origen y Dinamismo de las Importaciones de Productos No Agroalimentarios

Principales Socios Comerciales

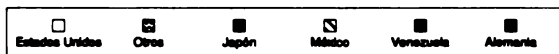
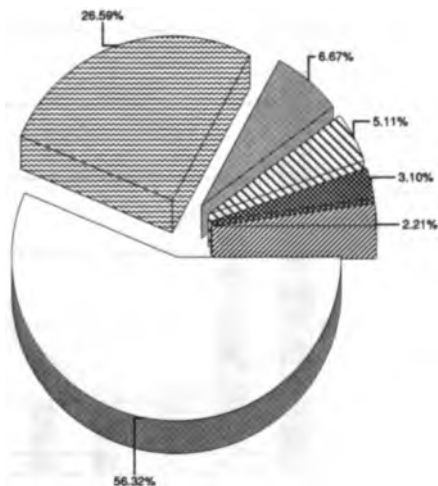

Total de importaciones: 5,704.42 millones de US\$ en 1998

Crecimiento del Comercio

Porcentaje medio anual de 5 años

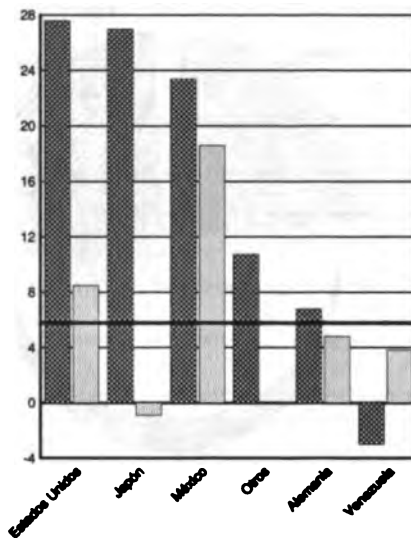

### Costa Rica: Origen y Dinamismo de las Importaciones de Productos Agroalimentarios

Principales Socios Comerciales

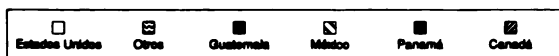
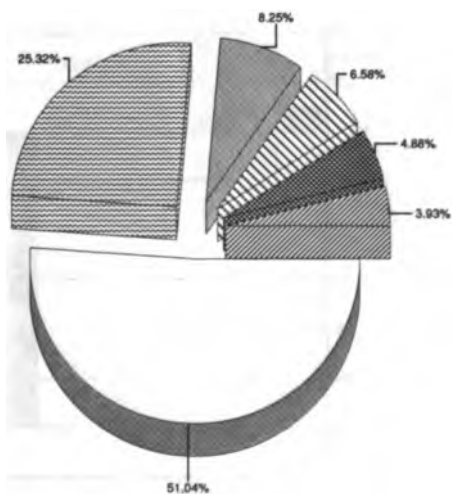

Total de importaciones: 526.99 millones de US\$ en 1998

Crecimiento del Comercio

Porcentaje medio anual de 5 años

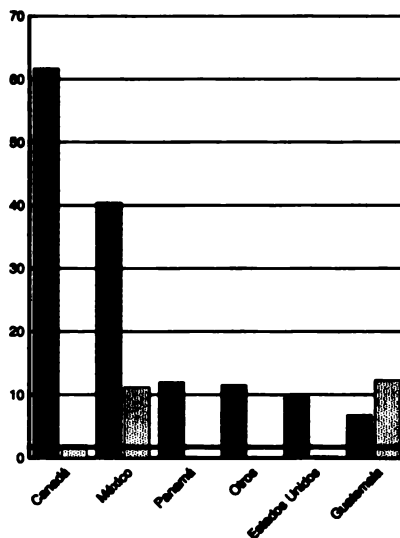

## Costa Rica: Origen y Dinamismo de las Importaciones de Alimentos

### Principales Socios Comerciales

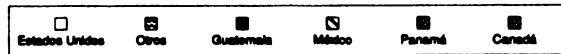
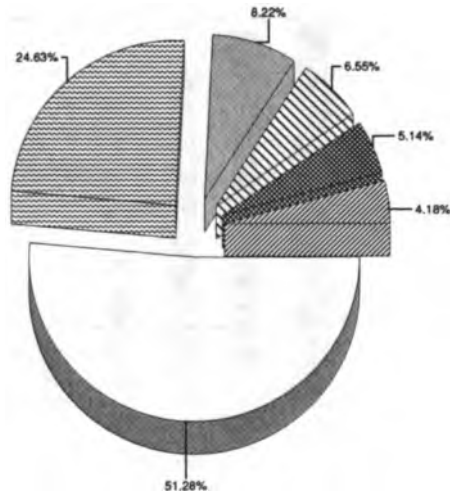

Total de importaciones: 490.41 millones de US\$ en 1998

### Crecimiento del Comercio

Porcentaje medio anual de 5 años

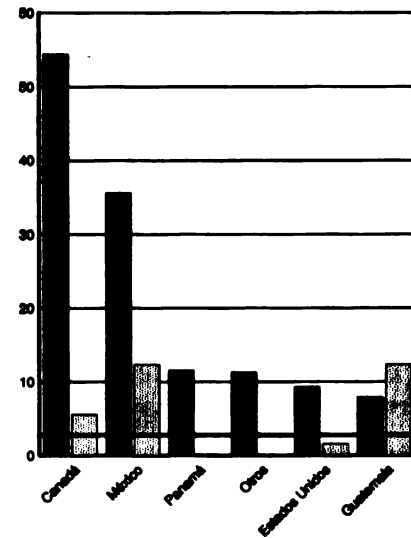

## Costa Rica: Origen y Dinamismo de las Importaciones de Otro Maíz

### Principales Socios Comerciales

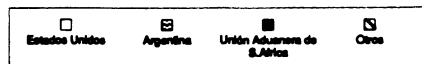
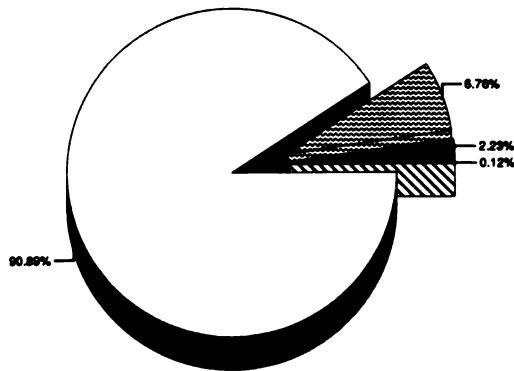

Total de importaciones: 59.55 millones de US\$ en 1998

### Crecimiento del Comercio

Porcentaje medio anual de 5 años

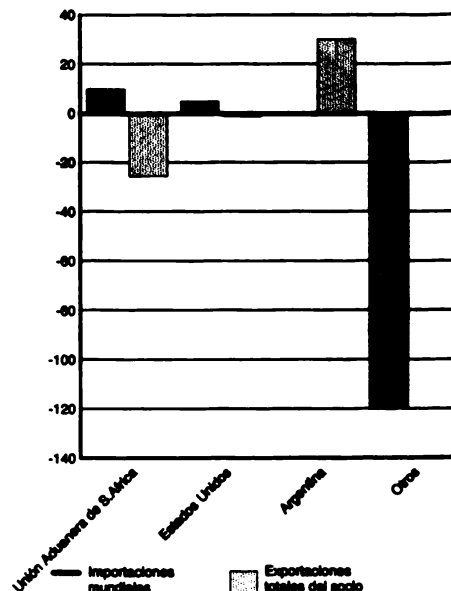

### Costa Rica: Origen y Dinamismo de las Importaciones de Soya en Grano

Principales Socios Comerciales

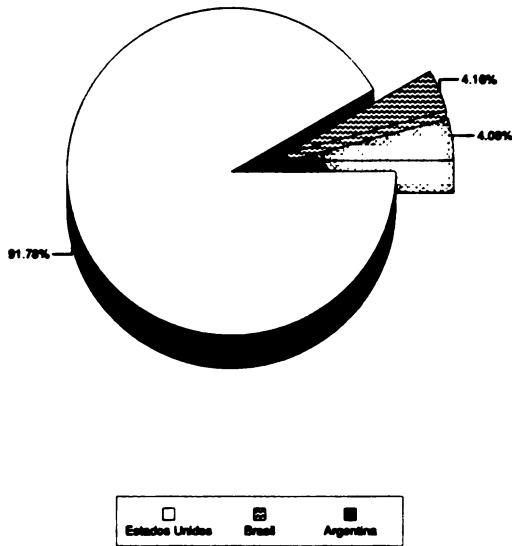

Total de importaciones: 55.58 millones de US\$ en 1998

Crecimiento del Comercio

Porcentaje medio anual de 5 años

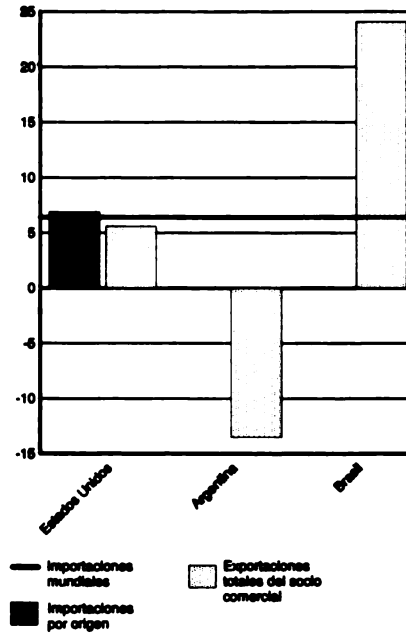

### Costa Rica: Origen y Dinamismo de las Importaciones de Materias Primas Agropecuarias

Principales Socios Comerciales

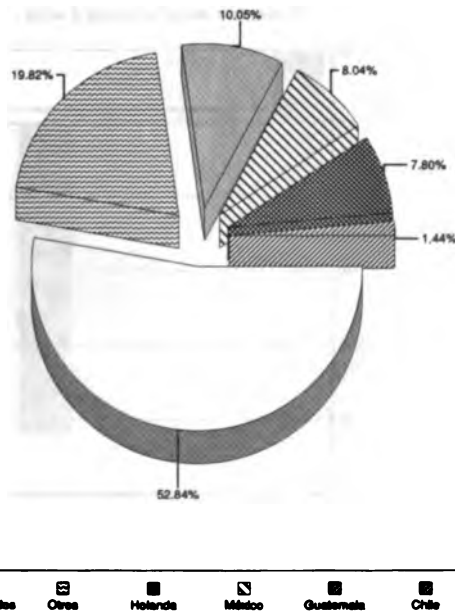

Total de importaciones: 44.41 millones de US\$ en 1998

Crecimiento del Comercio

Porcentaje medio anual de 5 años

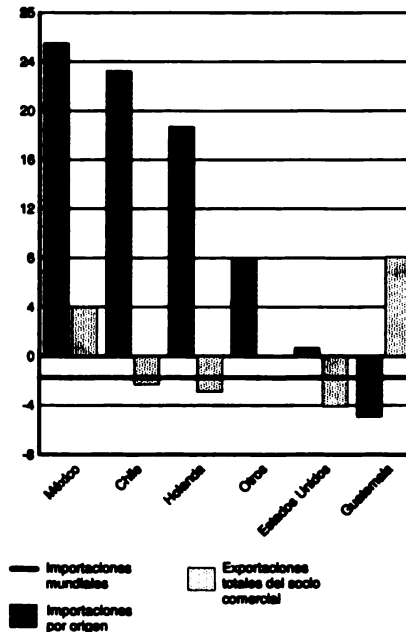



### Costa Rica: Origen y Dinamismo de las Importaciones de Trigo y Morcajo (Tranquillón).

#### Principales Socios Comerciales

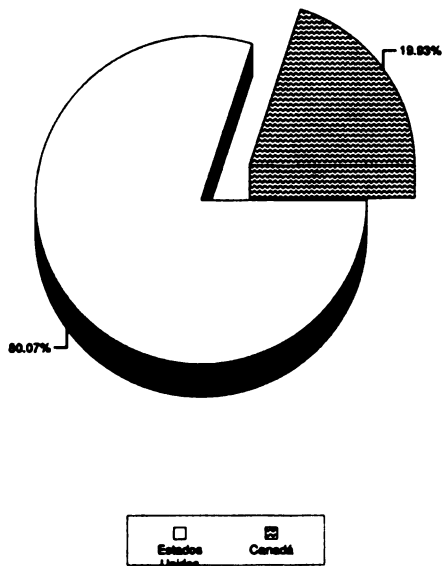

Total de importaciones: 40.40 millones de US\$ en 1998

#### Crecimiento del Comercio

Porcentaje medio anual de 5 años

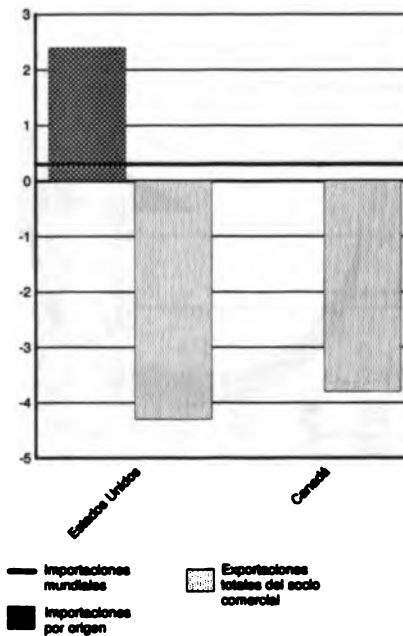

### Costa Rica: Origen y Dinamismo de las Importaciones de Arroz

#### Principales Socios Comerciales

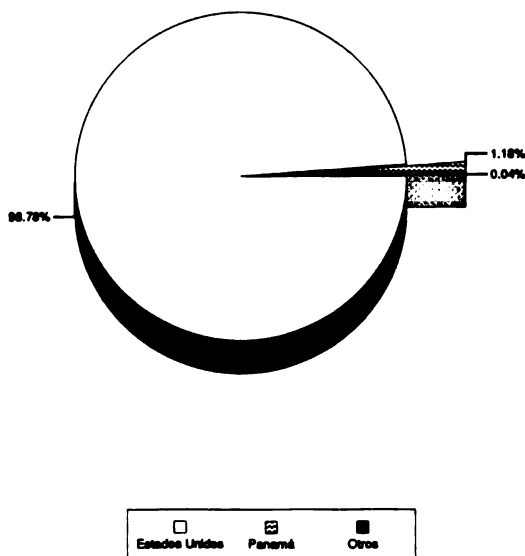

Total de importaciones: 34.63 millones de US\$ en 1998

#### Crecimiento del Comercio

Porcentaje medio anual de 5 años

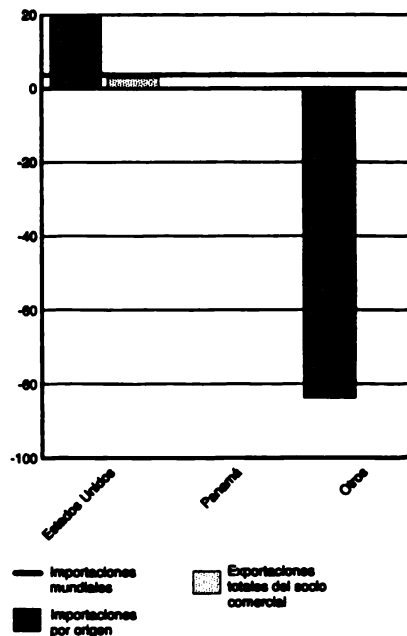

**Costa Rica: Origen y Dinamismo de las Importaciones de  
*Pescado, congelado excluye filetes***

Principales Socios Comerciales

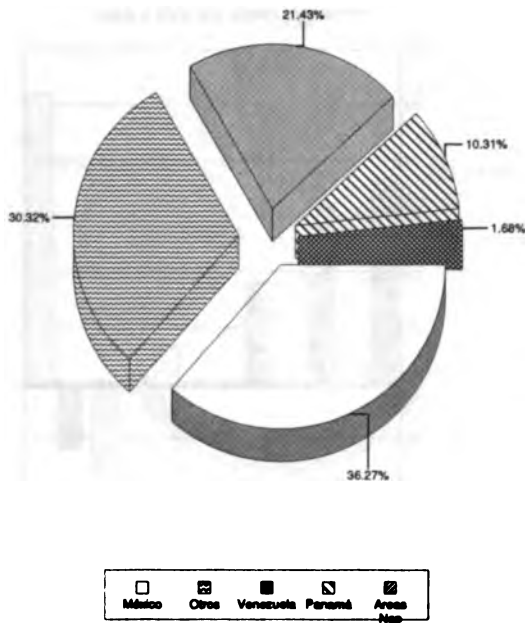

Total de importaciones: 27.04 millones de US\$ en 1998

Crecimiento del Comercio

Porcentaje medio anual de 5 años

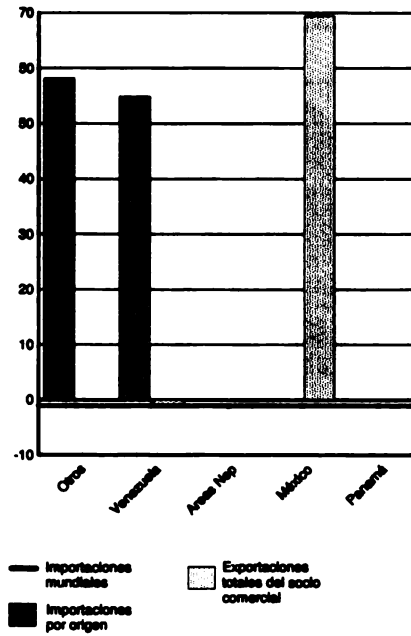

**Costa Rica: Origen y Dinamismo de las Importaciones de  
*Preparaciones Alimenticias, Nep***

Principales Socios Comerciales

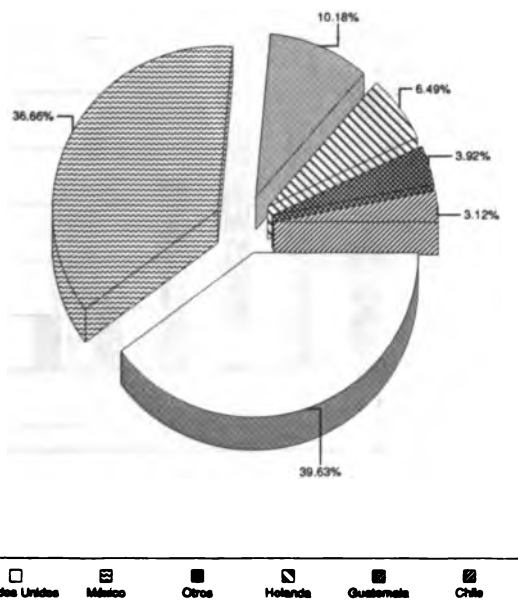

Total de importaciones: 25.58 millones de US\$ en 1998

Crecimiento del Comercio

Porcentaje medio anual de 5 años

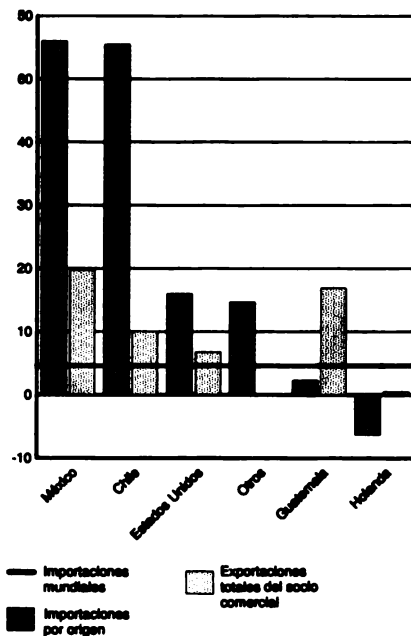

### Costa Rica: Origen y Dinamismo de las Importaciones de Legumbres, secas, sin cáscara

Principales Socios Comerciales

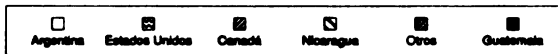
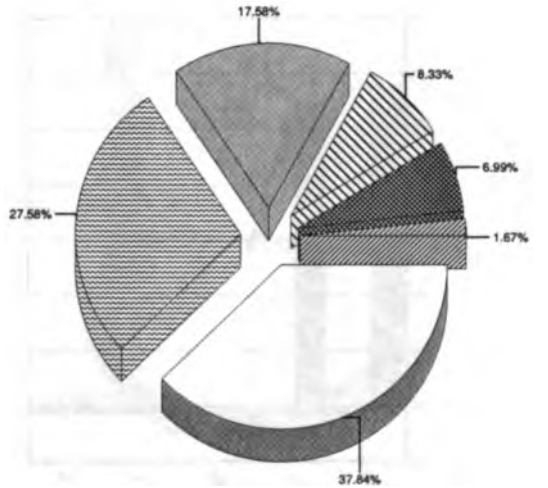

Total de importaciones: 21.26 millones de US\$ en 1998

Crecimiento del Comercio

Porcentaje medio anual de 5 años

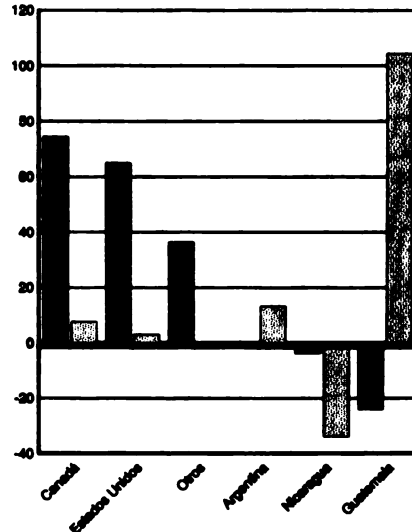

### Costa Rica: Origen y Dinamismo de las Importaciones de Cereales preparados, Nep

Principales Socios Comerciales

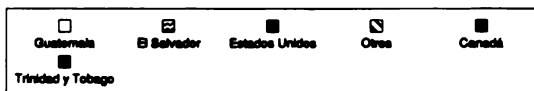
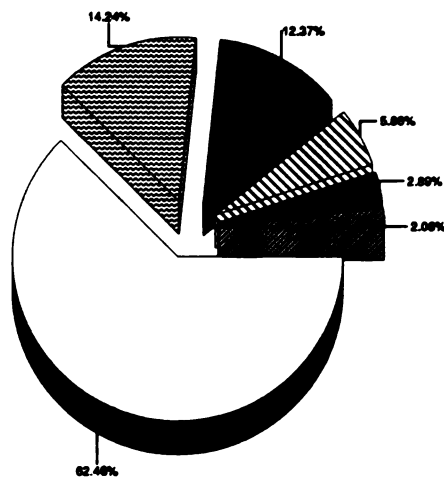

Total de importaciones: 15.68 millones de US\$ en 1998

Crecimiento del Comercio

Porcentaje medio anual de 5 años

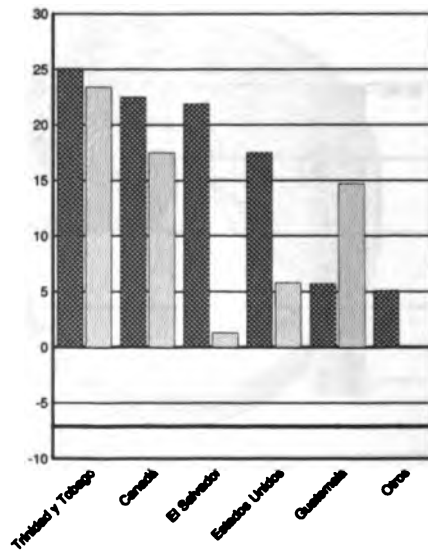

### Costa Rica: Origen y Dinamismo de las Importaciones de Salsas y condimentos

Principales Socios Comerciales

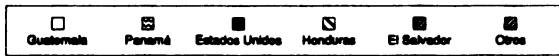
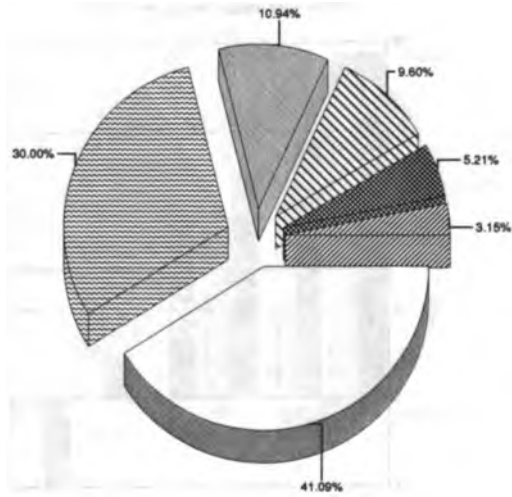

Total de importaciones: 15.31 millones de US\$ en 1998

Crecimiento del Comercio

Porcentaje medio anual de 5 años

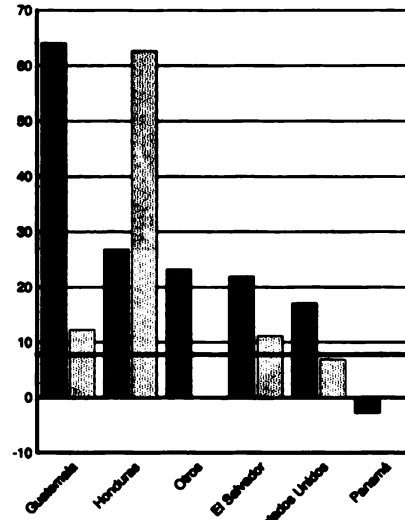

### Costa Rica: Origen y Dinamismo de las Importaciones de Azúcar para Confitería

Principales Socios Comerciales

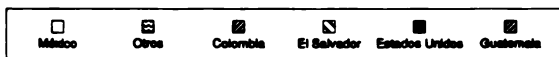
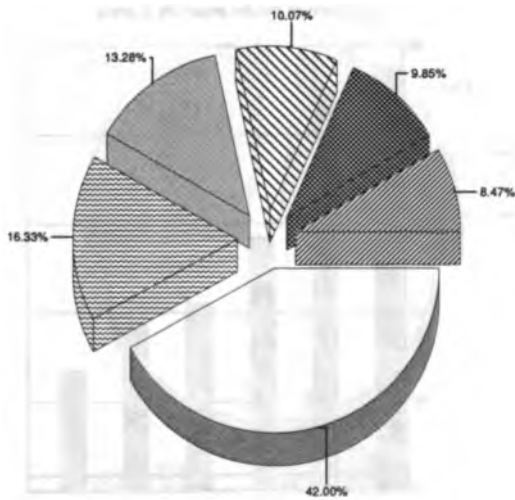

Total de importaciones: 10.44 millones de US\$ en 1998

Crecimiento del Comercio

Porcentaje medio anual de 5 años

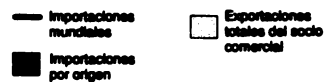
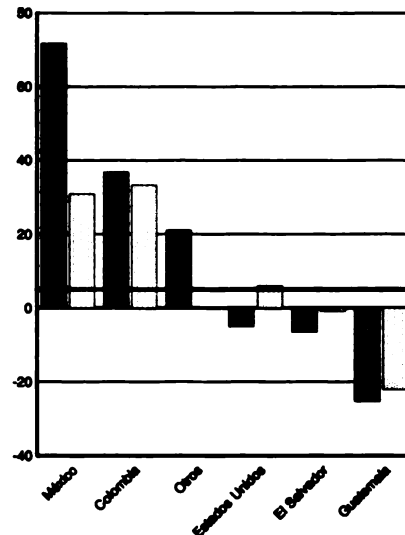

### Ecuador: Origen y Dinamismo de las Importaciones de Productos No Agroalimentarios

Principales Socios Comerciales

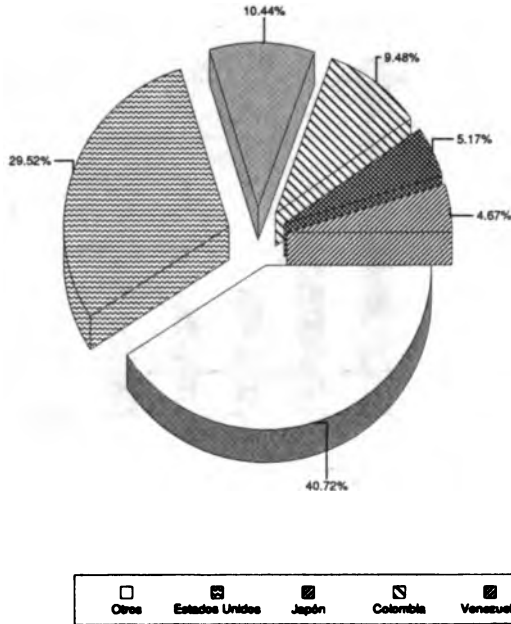

Total de importaciones: 4,712.68 millones de US\$ en 1998

Crecimiento del Comercio

Porcentaje medio anual de 5 años

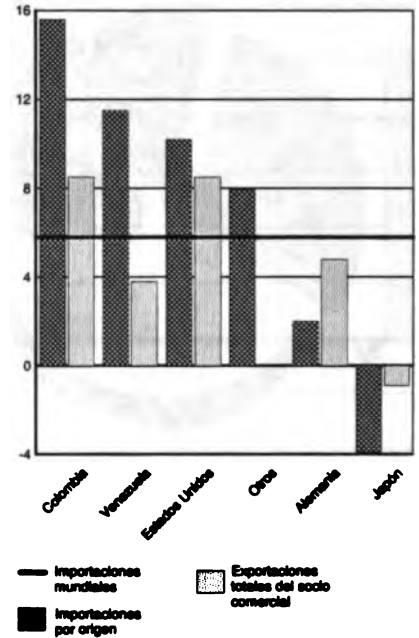

### Ecuador: Origen y Dinamismo de las Importaciones de Productos Agroalimentarios

Principales Socios Comerciales

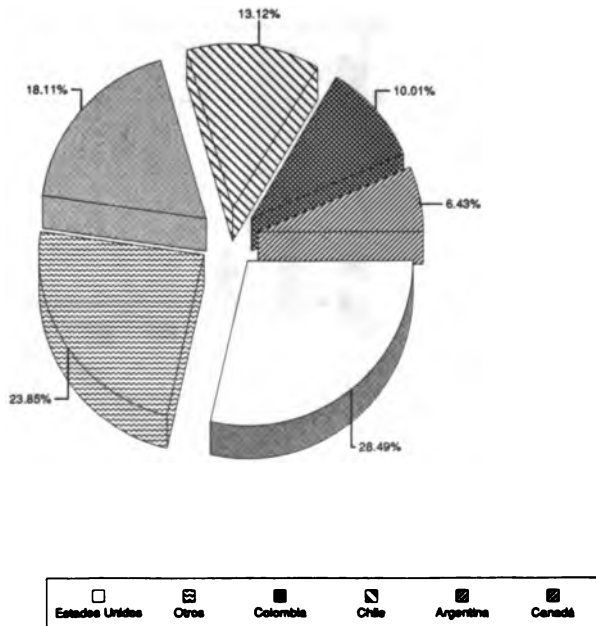

Total de importaciones: 789.09 millones de US\$ en 1998

Crecimiento del Comercio

Porcentaje medio anual de 5 años

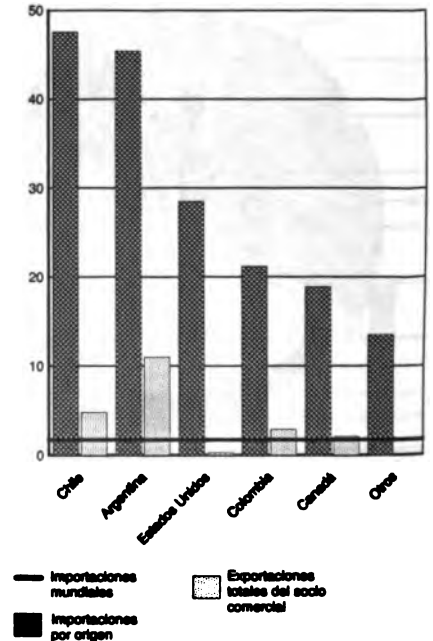

## Ecuador: Origen y Dinamismo de las Importaciones de Alimentos

Principales Socios Comerciales

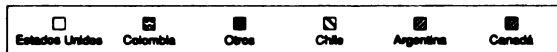
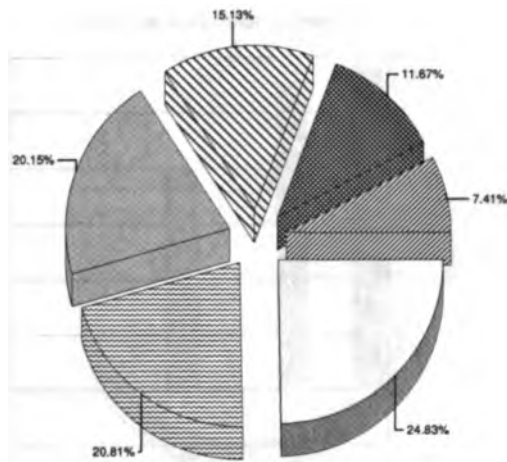

Total de importaciones: 668.91 millones de US\$ en 1998

Crecimiento del Comercio

Porcentaje medio anual de 5 años

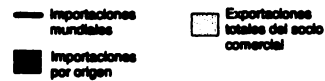
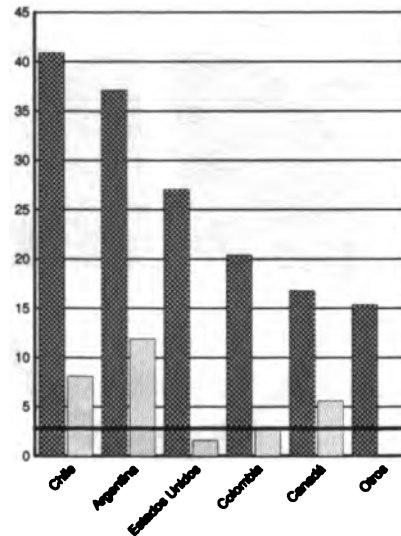

## Ecuador: Origen y Dinamismo de las Importaciones de Materias Primas Agropecuarias

Principales Socios Comerciales

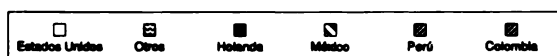
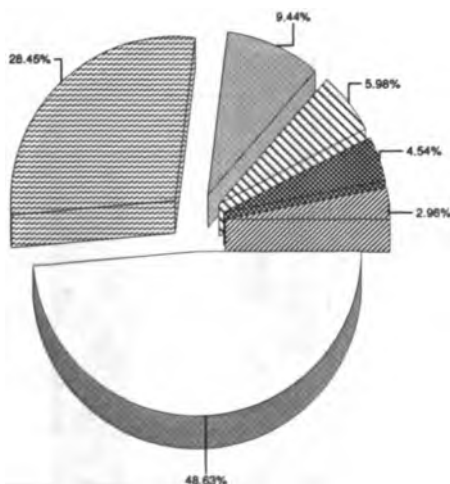

Total de importaciones: 129.41 millones de US\$ en 1998

Crecimiento del Comercio

Porcentaje medio anual de 5 años

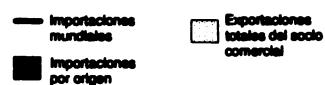
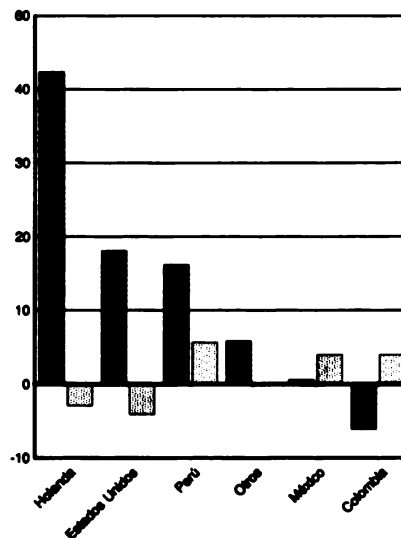

**Ecuador: Origen y Dinamismo de las Importaciones de Trigo y Morcajo (Tranquillón).**

**Principales Socios Comerciales**

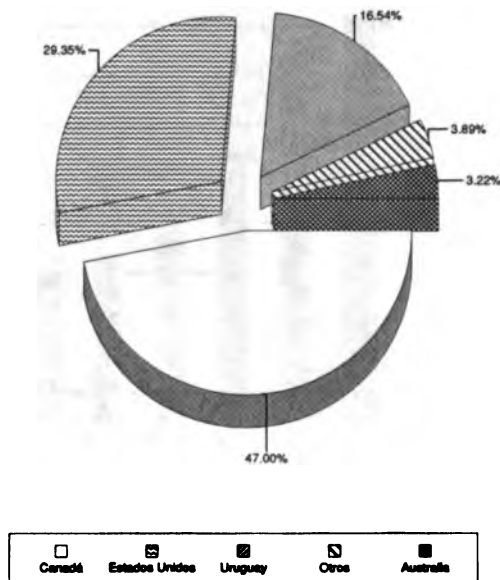

Total de importaciones: 88.36 millones de US\$ en 1998

**Crecimiento del Comercio**

Porcentaje medio anual de 5 años

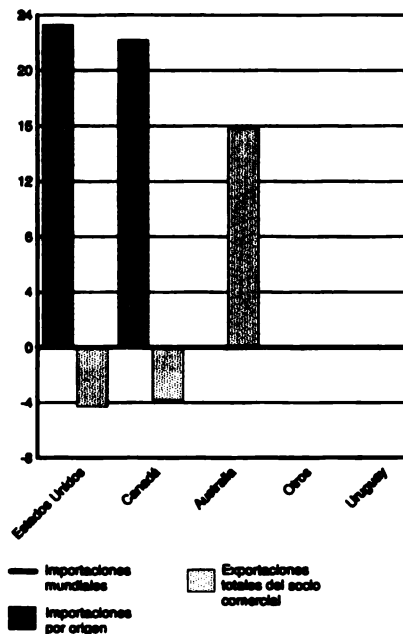

**Ecuador: Origen y Dinamismo de las Importaciones de Otro Azúcar de Caña o Remolacha**

**Principales Socios Comerciales**

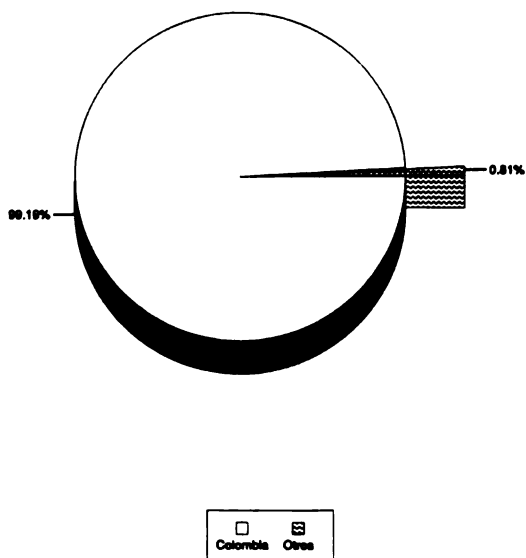

Total de importaciones: 79.52 millones de US\$ en 1998

**Crecimiento del Comercio**

Porcentaje medio anual de 5 años

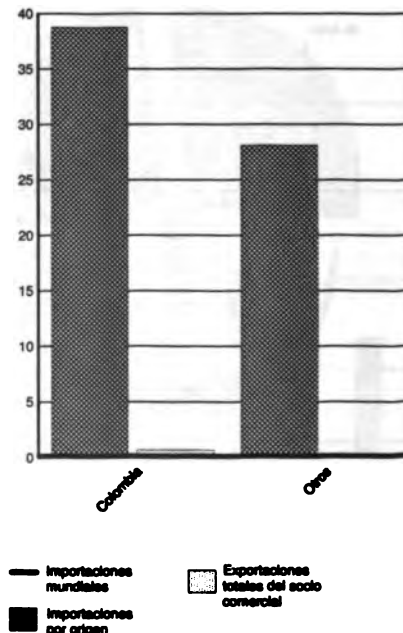

### Ecuador: Origen y Dinamismo de las Importaciones de Preparaciones Alimenticias, Nep

Principales Socios Comerciales

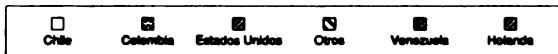
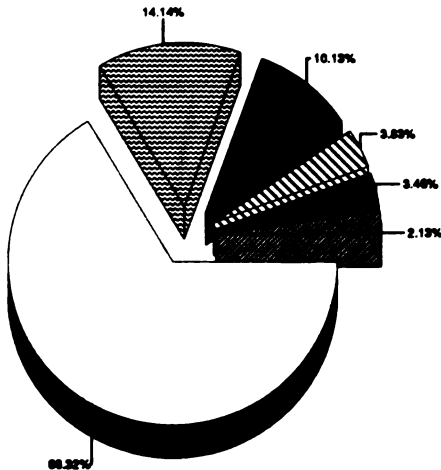

Total de importaciones: 53.74 millones de US\$ en 1998

Crecimiento del Comercio

Porcentaje medio anual de 5 años

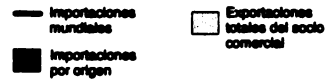
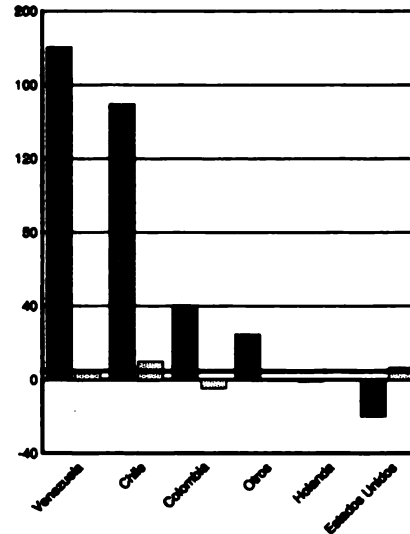

### Ecuador: Origen y Dinamismo de las Importaciones de Otro Maíz

Principales Socios Comerciales

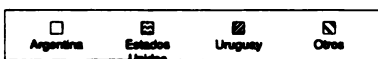
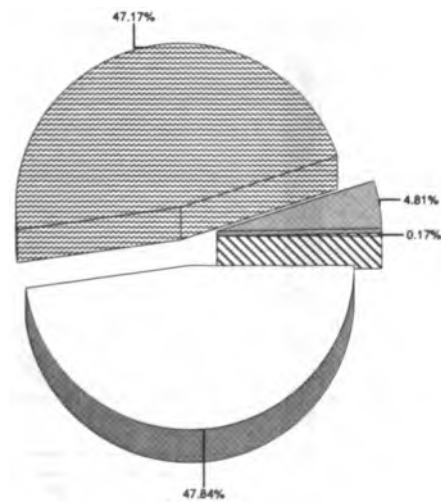

Total de importaciones: 48.89 millones de US\$ en 1998

Crecimiento del Comercio

Porcentaje medio anual de 5 años

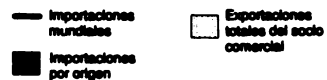
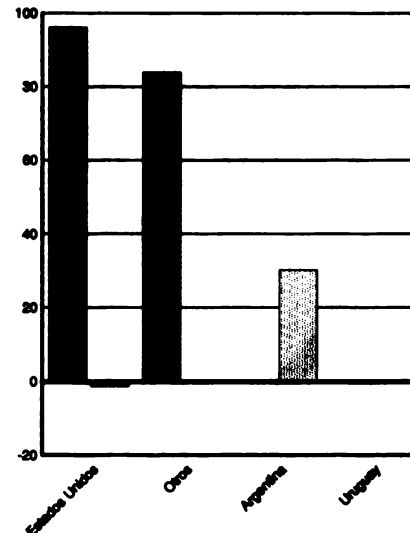



## Ecuador: Origen y Dinamismo de las Importaciones de Arroz

Principales Socios Comerciales

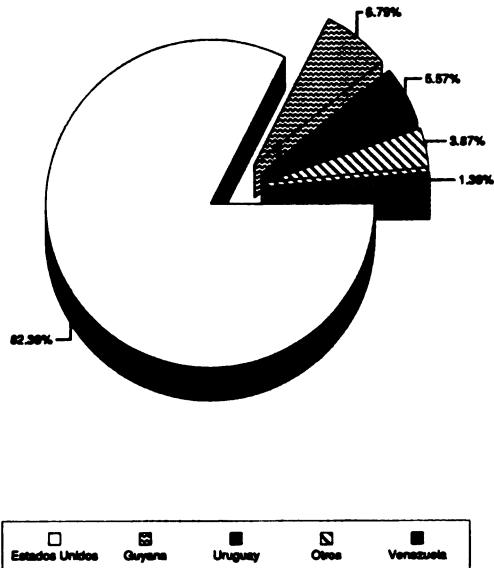

Total de importaciones: 47.03 millones de US\$ en 1998

Crecimiento del Comercio

Porcentaje medio anual de 5 años

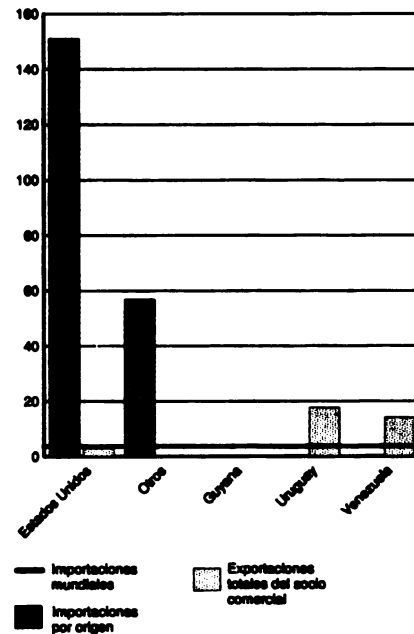

## Ecuador: Origen y Dinamismo de las Importaciones de Tortas y Residuos Oleaginosos

Principales Socios Comerciales

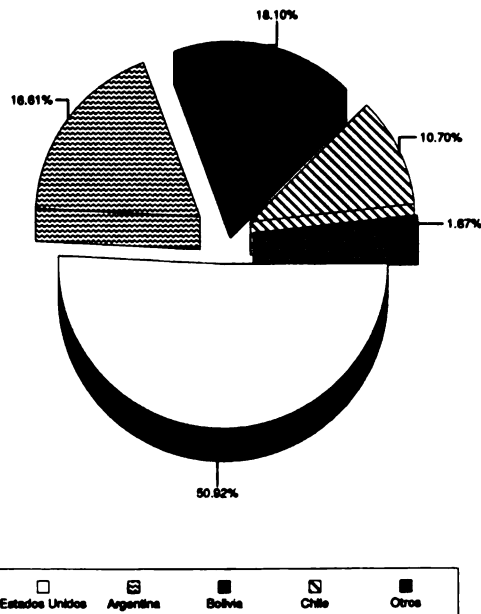

Total de importaciones: 46.57 millones de US\$ en 1998

Crecimiento del Comercio

Porcentaje medio anual de 5 años

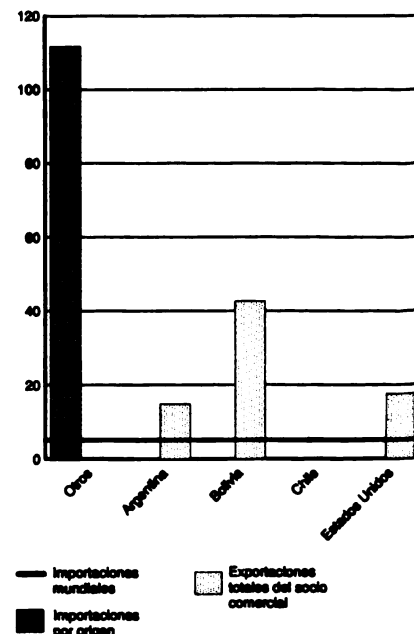

### Ecuador: Origen y Dinamismo de las Importaciones de Aceite de Soya y sus fracciones

Principales Socios Comerciales

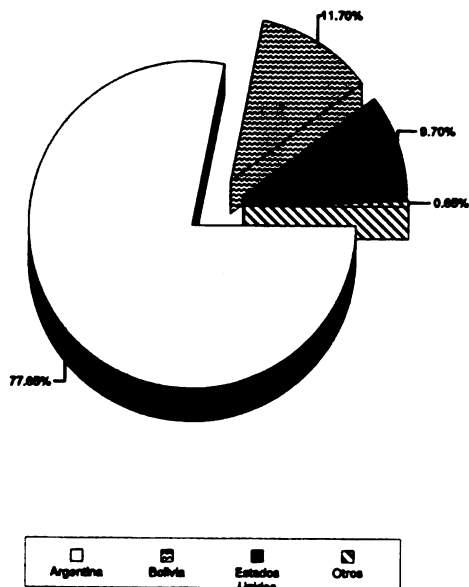

Total de importaciones: 46.30 millones de US\$ en 1998

Crecimiento del Comercio

Porcentaje medio anual de 5 años

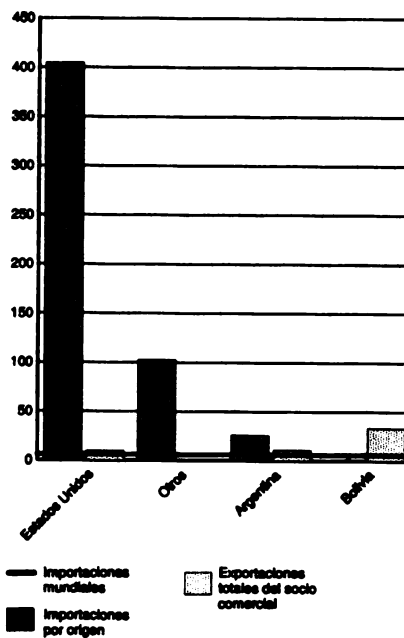

### Ecuador: Origen y Dinamismo de las Importaciones de Algodón sin cardar ni peinar

Principales Socios Comerciales

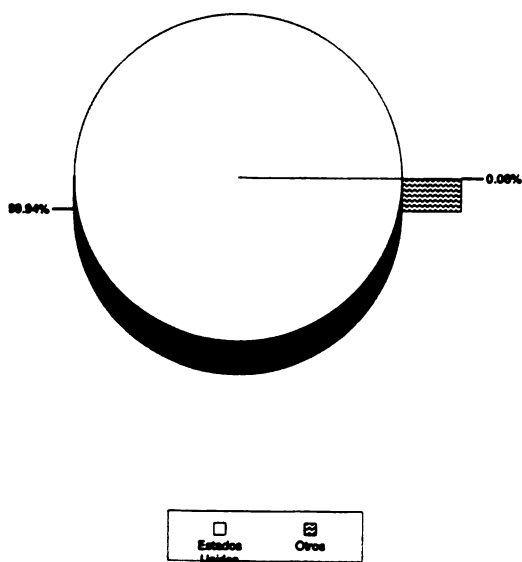

Total de importaciones: 26.04 millones de US\$ en 1998

Crecimiento del Comercio

Porcentaje medio anual de 5 años

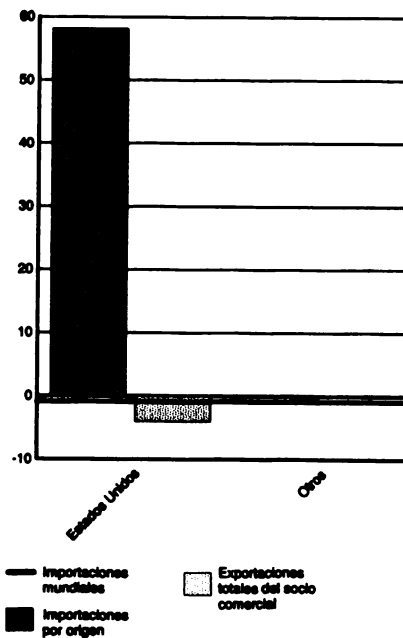

### Ecuador: Origen y Dinamismo de las Importaciones de Bulbos y Plantas Vivas

Principales Socios Comerciales

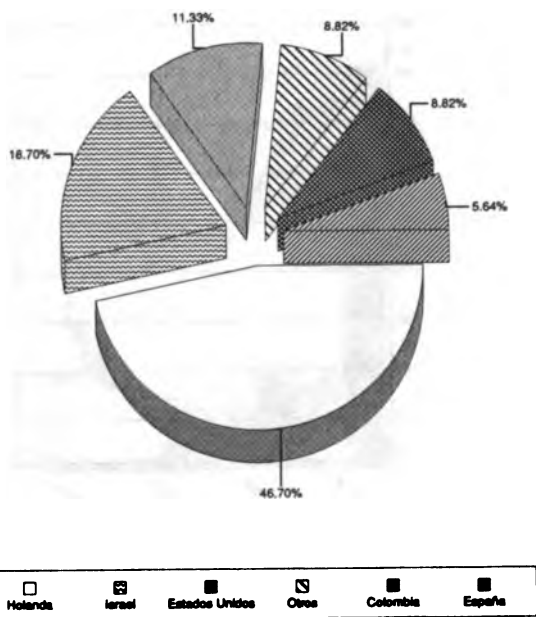

Total de importaciones: 25.46 millones de US\$ en 1998

Crecimiento del Comercio

Porcentaje medio anual de 5 años

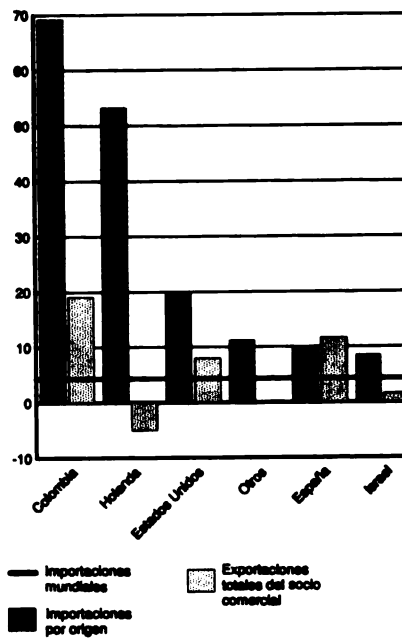

### Ecuador: Origen y Dinamismo de las Importaciones de Manzanas, frescas

Principales Socios Comerciales

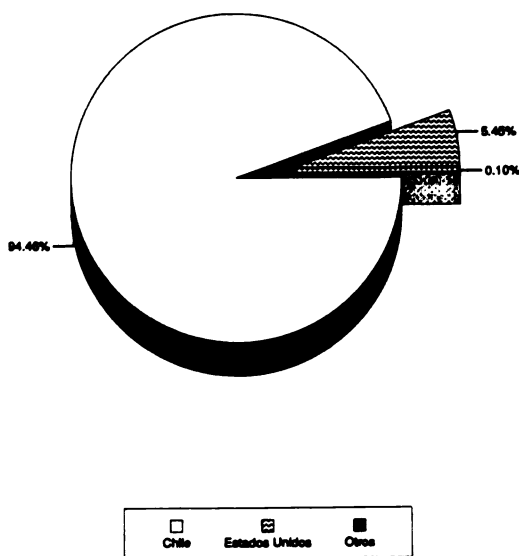

Total de importaciones: 23.02 millones de US\$ en 1998

Crecimiento del Comercio

Porcentaje medio anual de 5 años

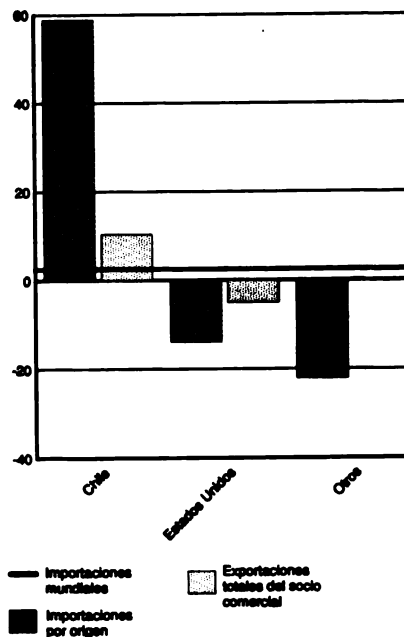

## El Salvador: Origen y Dinamismo de las Importaciones de Productos No Agroalimentarios

Principales Socios Comerciales

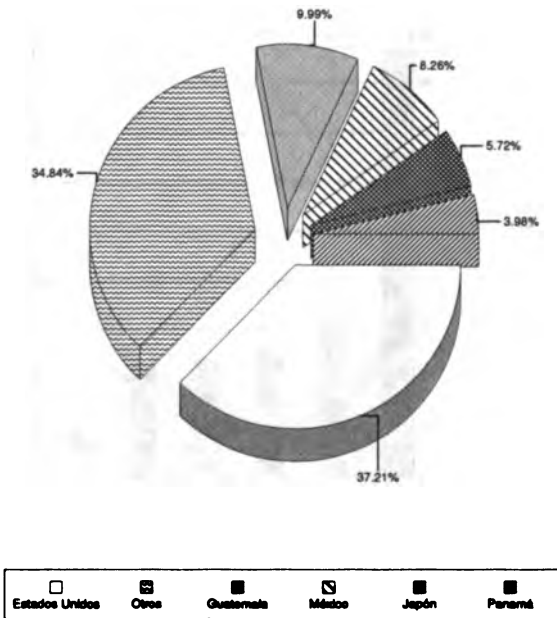

Total de importaciones: 2,497.11 millones de US\$ en 1998

Crecimiento del Comercio

Porcentaje medio anual de 5 años

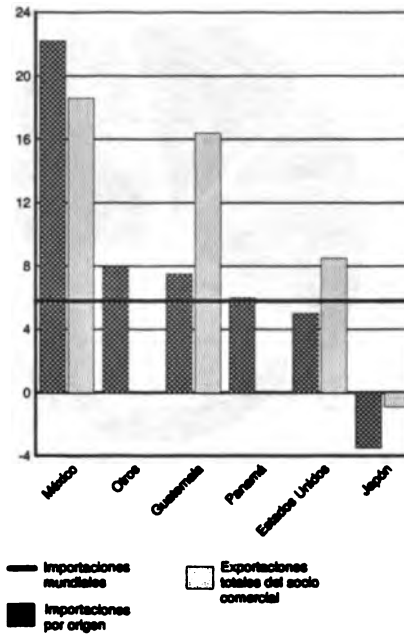

## El Salvador: Origen y Dinamismo de las Importaciones de Productos Agroalimentarios

Principales Socios Comerciales

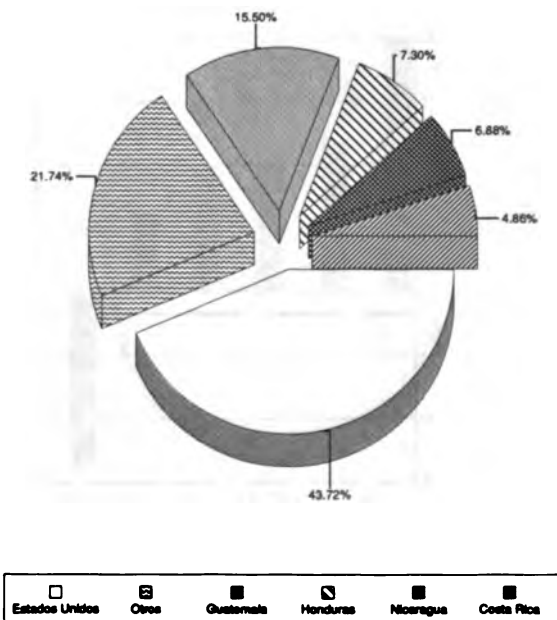

Total de importaciones: 610.05 millones de US\$ en 1998

Crecimiento del Comercio

Porcentaje medio anual de 5 años

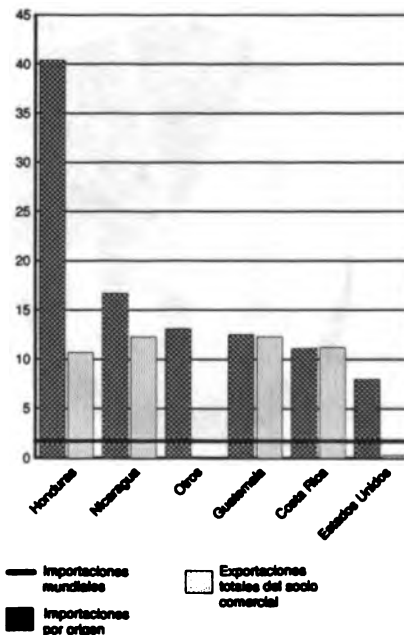

## El Salvador: Origen y Dinamismo de las Importaciones de Alimentos

**Principales Socios Comerciales**

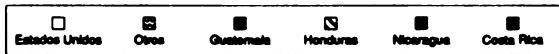
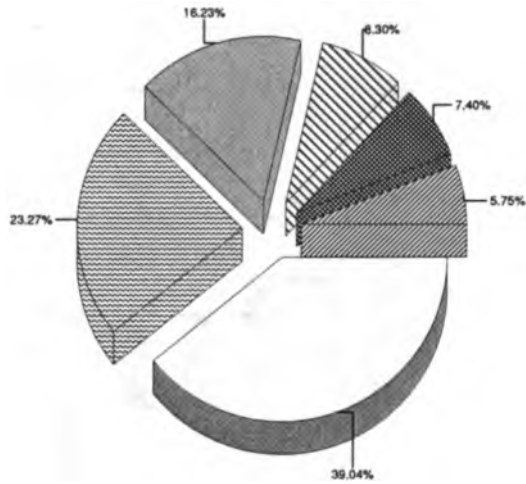

Total de importaciones: 511.50 millones de US\$ en 1998

**Crecimiento del Comercio**

Porcentaje medio anual de 5 años

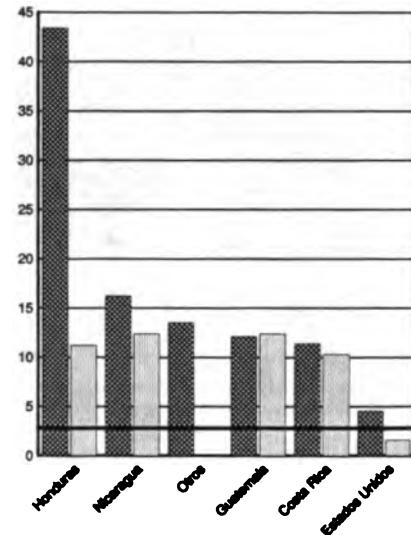

## El Salvador: Origen y Dinamismo de las Importaciones de Materias Primas Agropecuarias

**Principales Socios Comerciales**

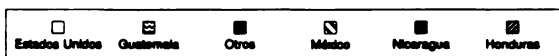
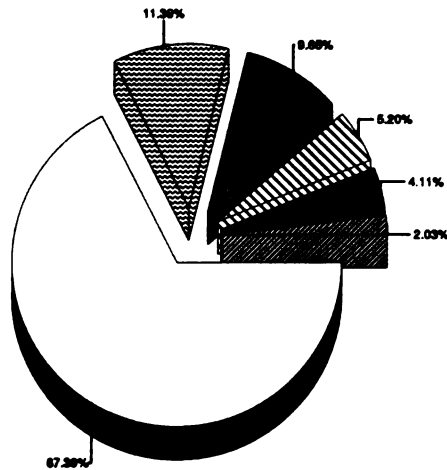

Total de importaciones: 101.15 millones de US\$ en 1998

**Crecimiento del Comercio**

Porcentaje medio anual de 5 años

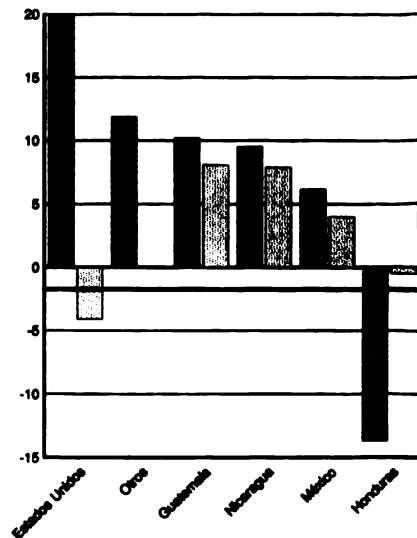

## El Salvador: Origen y Dinamismo de las Importaciones de *Algodón sin cardar ni peinar*

Principales Socios Comerciales

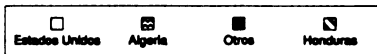
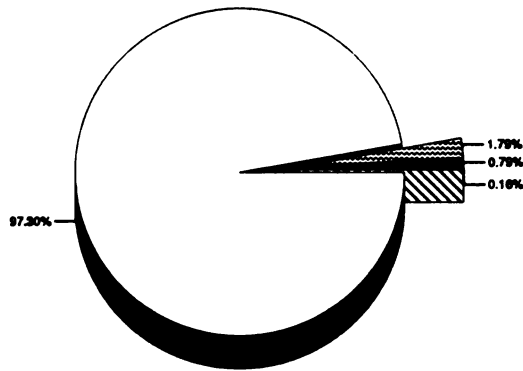

Total de importaciones: 53.69 millones de US\$ en 1998

Crecimiento del Comercio

Porcentaje medio anual de 5 años

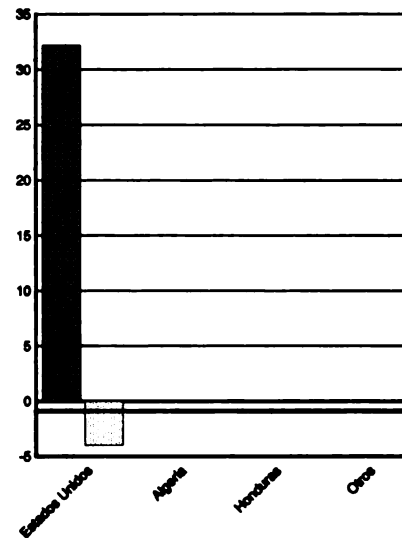

## El Salvador: Origen y Dinamismo de las Importaciones de *Preparaciones Alimenticias, Nep*

Principales Socios Comerciales

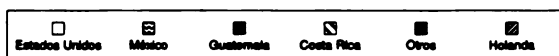
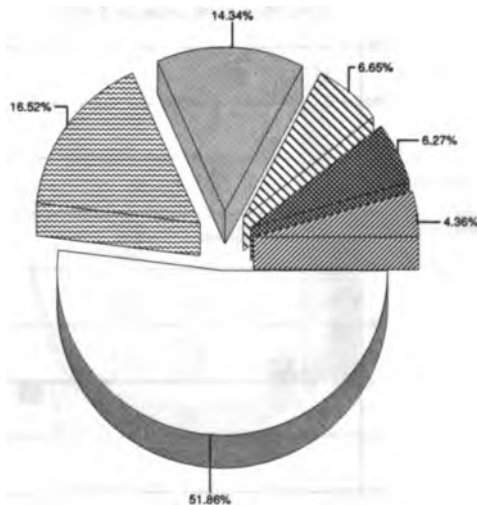

Total de importaciones: 44.52 millones de US\$ en 1998

Crecimiento del Comercio

Porcentaje medio anual de 5 años

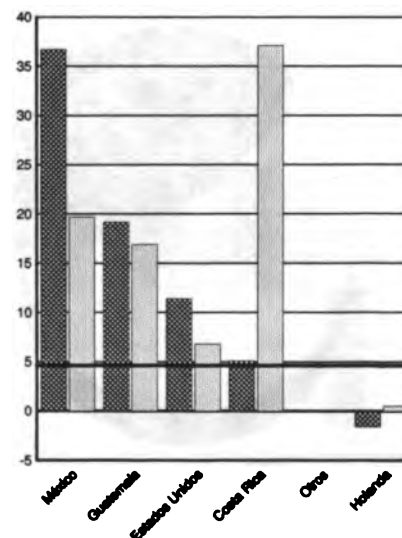

### El Salvador: Origen y Dinamismo de las Importaciones de Leche Concentrada y Azucarada

Principales Socios Comerciales

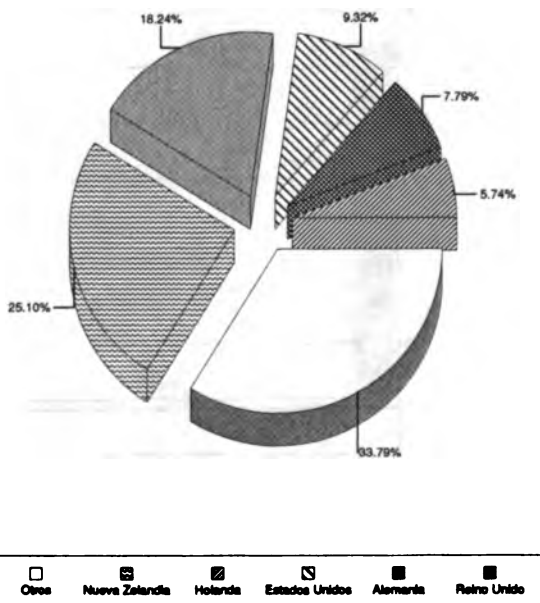

Total de importaciones: 40.89 millones de US\$ en 1998

Crecimiento del Comercio

Porcentaje medio anual de 5 años

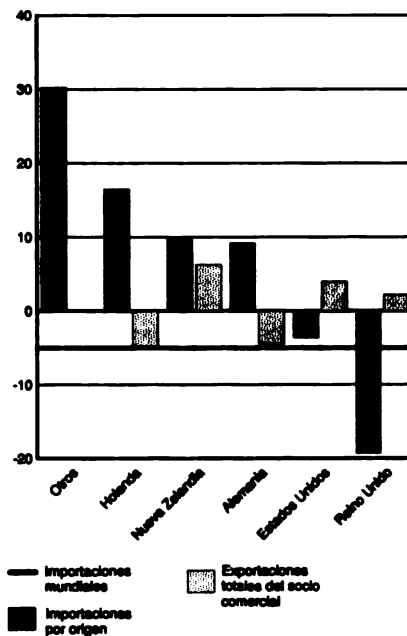

### El Salvador: Origen y Dinamismo de las Importaciones de Otro Maíz

Principales Socios Comerciales

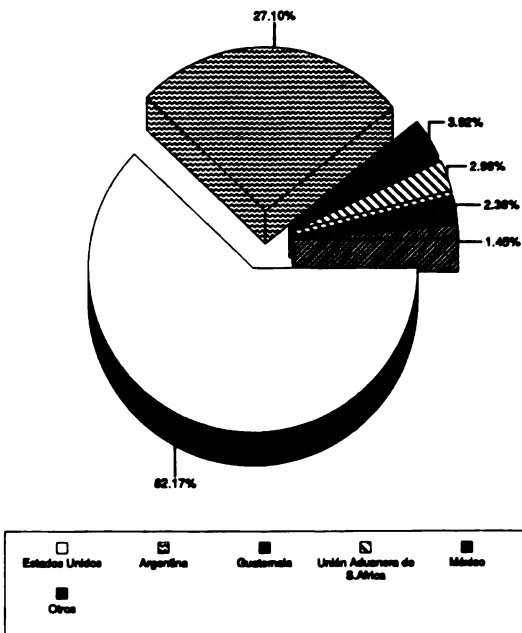

Total de importaciones: 36.72 millones de US\$ en 1998

Crecimiento del Comercio

Porcentaje medio anual de 5 años

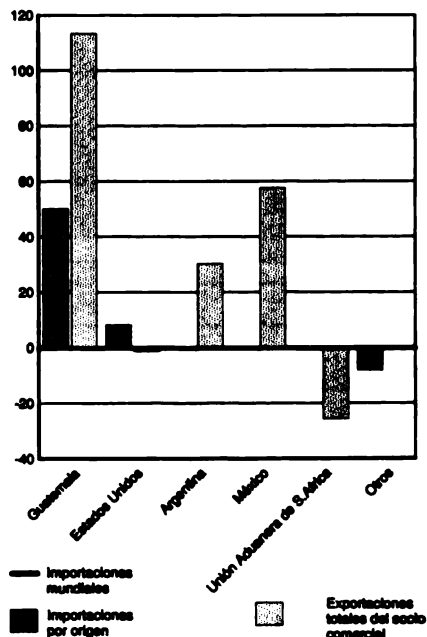

### El Salvador: Origen y Dinamismo de las Importaciones de Trigo y Morcajo (Tranquillón).

#### Principales Socios Comerciales

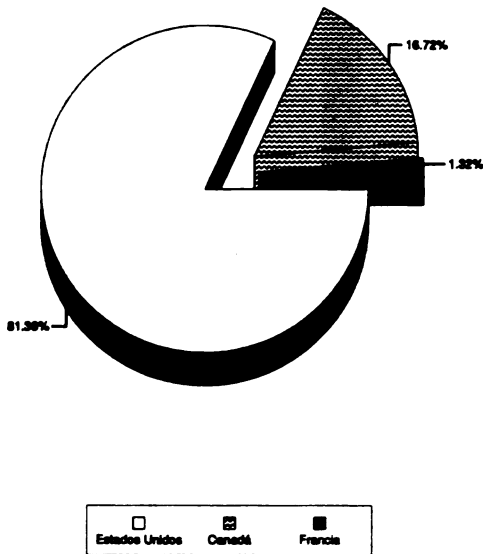

Total de importaciones: 36.67 millones de US\$ en 1998

#### Crecimiento del Comercio

Porcentaje medio anual de 5 años

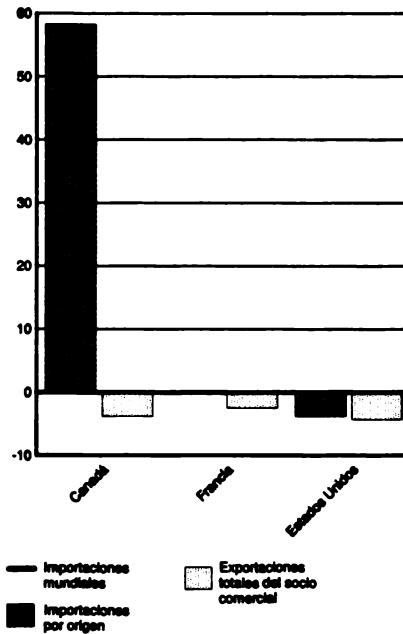

### El Salvador: Origen y Dinamismo de las Importaciones de Tortas y Residuos Oleaginosos

#### Principales Socios Comerciales

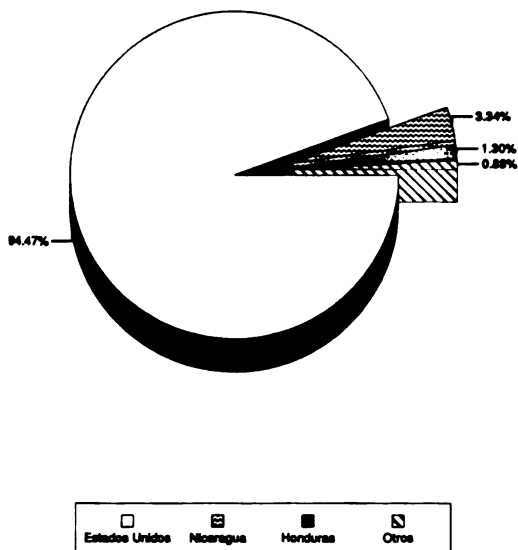

Total de importaciones: 28.20 millones de US\$ en 1998

#### Crecimiento del Comercio

Porcentaje medio anual de 5 años

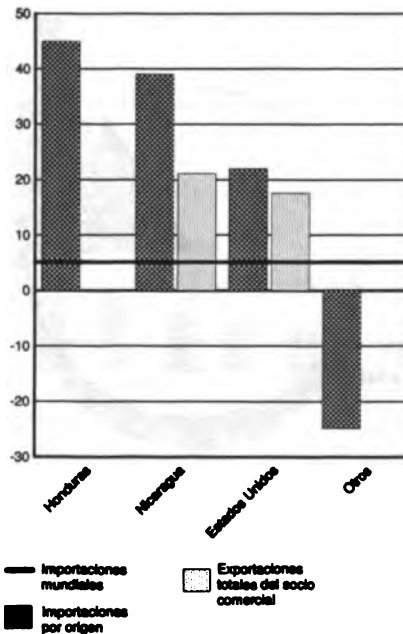



### El Salvador: Origen y Dinamismo de las Importaciones de *Aceite de Palma y sus fracciones*

Principales Socios Comerciales

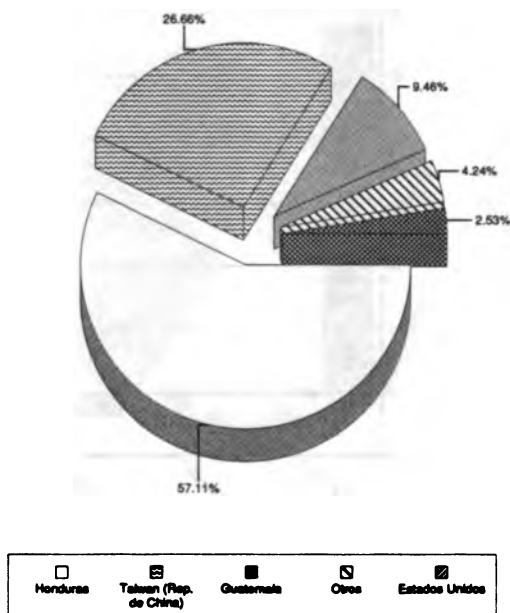

Total de importaciones: 24.51 millones de US\$ en 1998

Crecimiento del Comercio

Porcentaje medio anual de 5 años

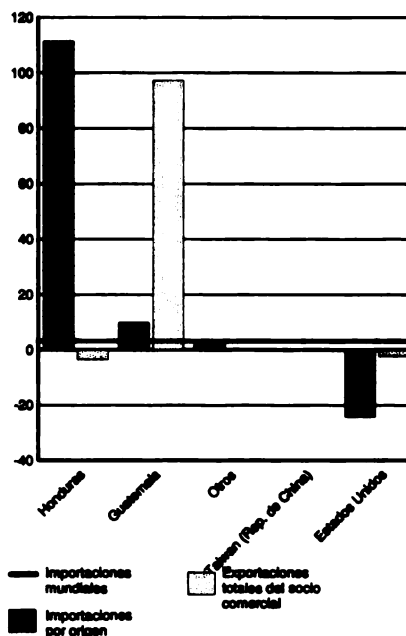

### El Salvador: Origen y Dinamismo de las Importaciones de *Carne de Bovino*

Principales Socios Comerciales

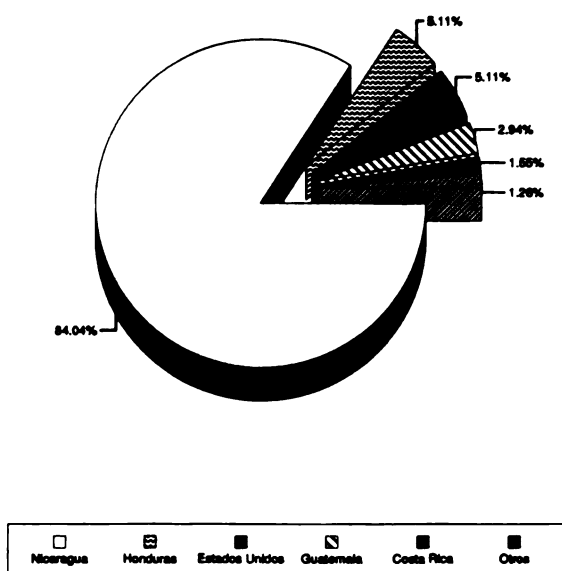

Total de importaciones: 20.95 millones de US\$ en 1998

Crecimiento del Comercio

Porcentaje medio anual de 5 años

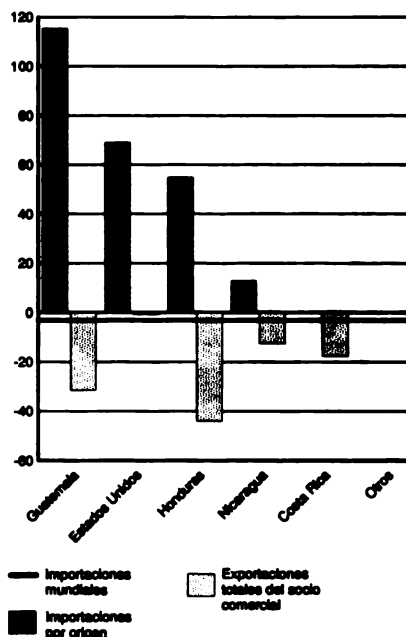

## El Salvador: Origen y Dinamismo de las Importaciones de *Grasa y Aceite Animal, Nep*

Principales Socios Comerciales

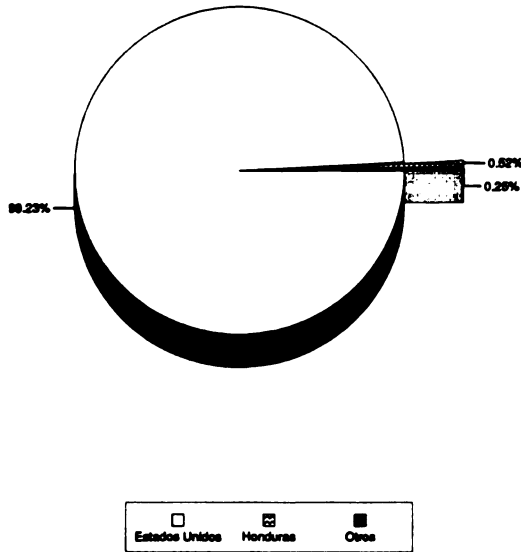

Total de importaciones: 19.54 millones de US\$ en 1998

Crecimiento del Comercio

Porcentaje medio anual de 5 años

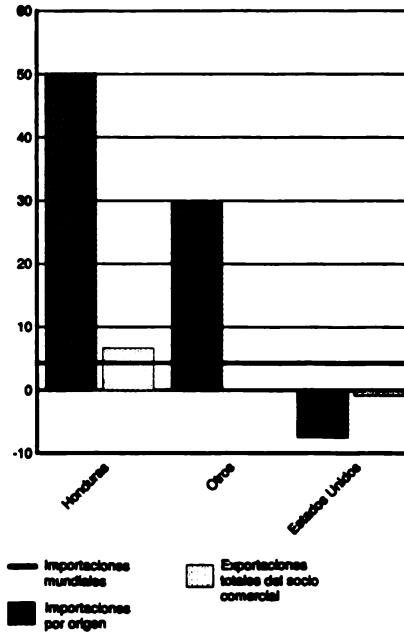

## El Salvador: Origen y Dinamismo de las Importaciones de *Panes y Productos Horneados*

Principales Socios Comerciales

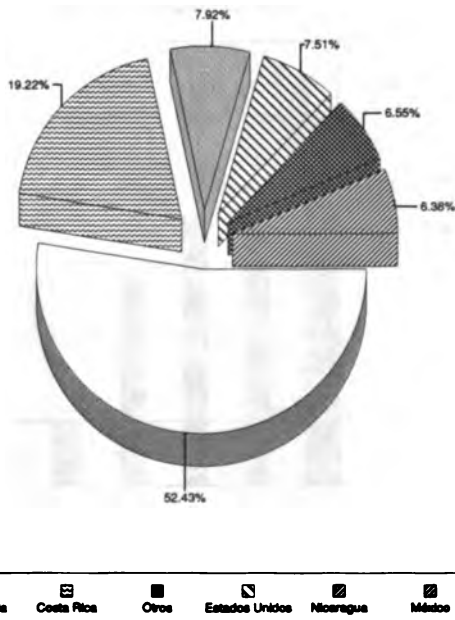

Total de importaciones: 11.55 millones de US\$ en 1998

Crecimiento del Comercio

Porcentaje medio anual de 5 años

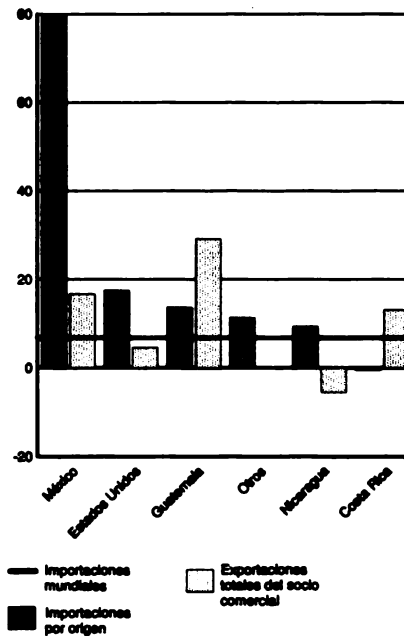

## Estados Unidos: Origen y Dinamismo de las Importaciones de Productos No Agroalimentarios

Principales Socios Comerciales

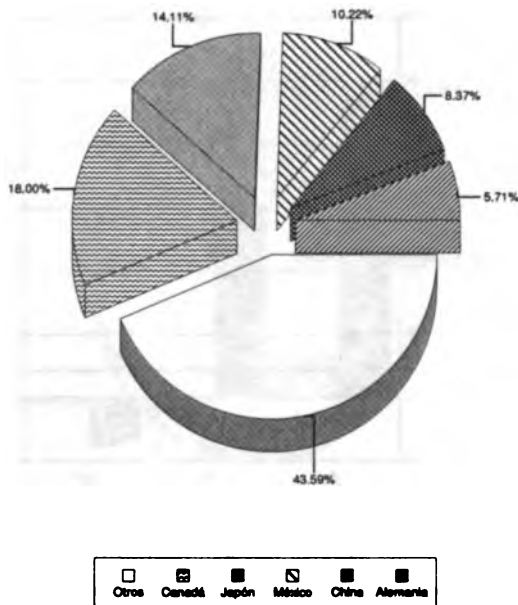

Total de importaciones: 882,694.00 millones de US\$ en 1998

Crecimiento del Comercio

Porcentaje medio anual de 5 años

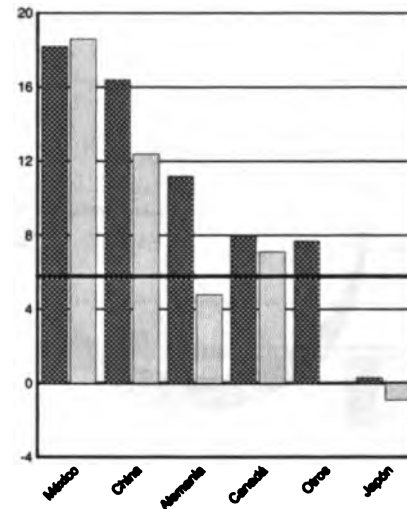

Importaciones mundiales  
 Exportaciones totales del socio comercial  
 Importaciones por origen

## Estados Unidos: Origen y Dinamismo de las Importaciones de Productos Agroalimentarios

Principales Socios Comerciales

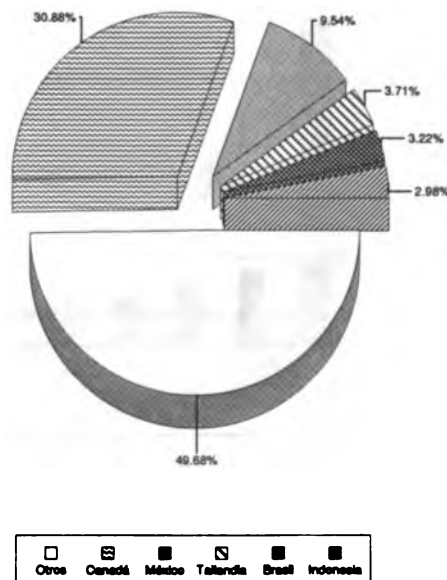

Total de importaciones: 61,656.10 millones de US\$ en 1998

Crecimiento del Comercio

Porcentaje medio anual de 5 años

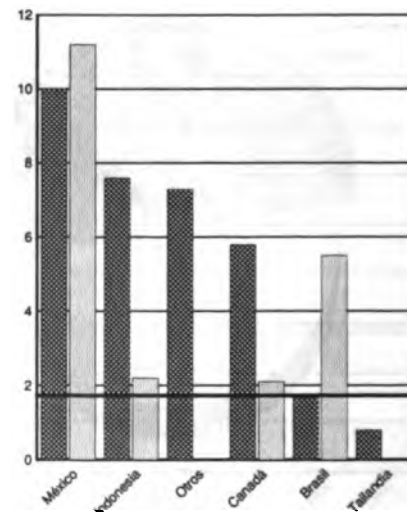

Importaciones mundiales  
 Exportaciones totales del socio comercial  
 Importaciones por origen

## Estados Unidos: Origen y Dinamismo de las Importaciones de Alimentos

### Principales Socios Comerciales

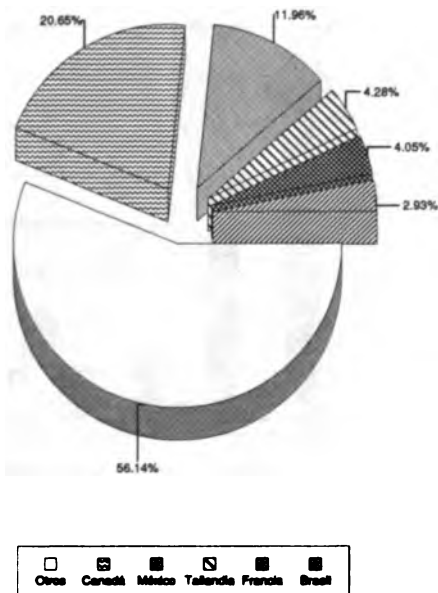

Total de importaciones: 46,067.86 millones de US\$ en 1998

### Crecimiento del Comercio

Porcentaje medio anual de 5 años

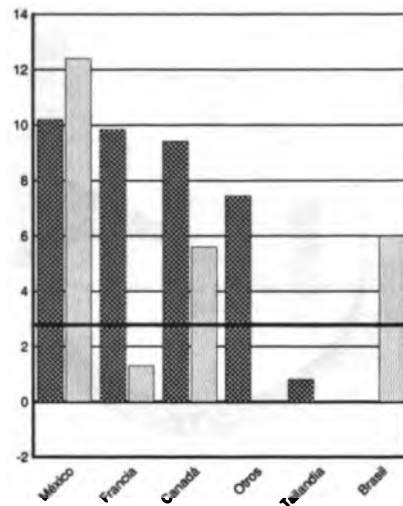

Importaciones mundiales  
 Importaciones por origen  
 Exportaciones totales del socio comercial

## Estados Unidos: Origen y Dinamismo de las Importaciones de Materias Primas Agropecuarias

### Principales Socios Comerciales

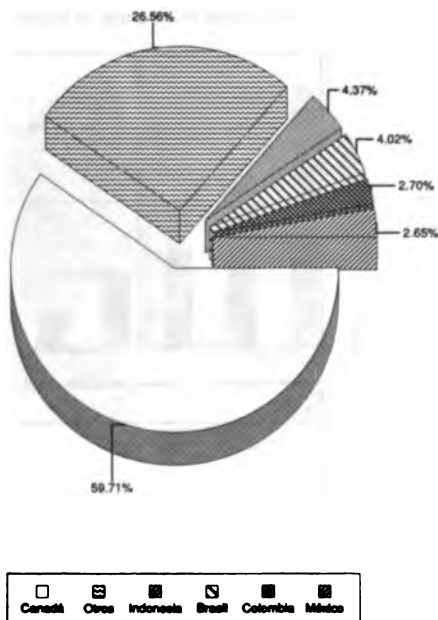

Total de importaciones: 16,327.61 millones de US\$ en 1998

### Crecimiento del Comercio

Porcentaje medio anual de 5 años

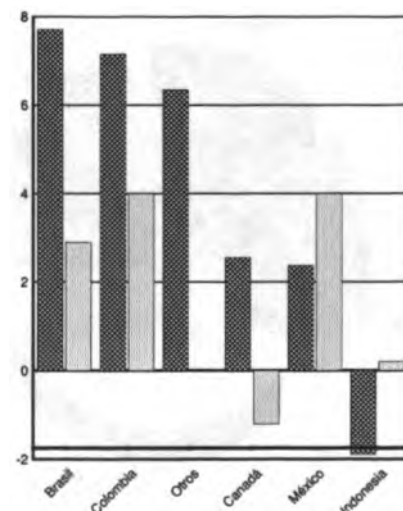

Importaciones mundiales  
 Importaciones por origen  
 Exportaciones totales del socio comercial

### Estados Unidos: Origen y Dinamismo de las Importaciones de Madera de Coníferas, aserrada

Principales Socios Comerciales

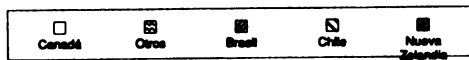
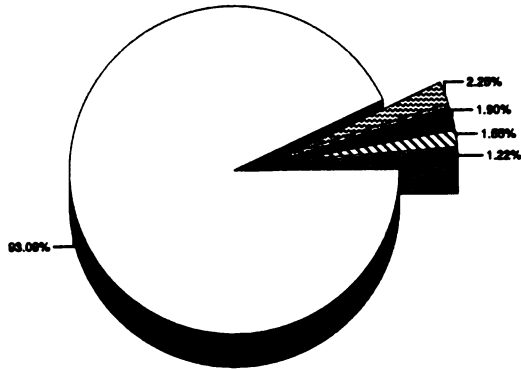

Total de importaciones: 6,678.56 millones de US\$ en 1998

Crecimiento del Comercio

Porcentaje medio anual de 5 años

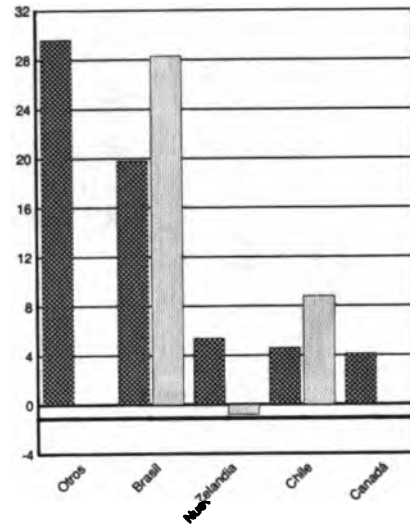

### Estados Unidos: Origen y Dinamismo de las Importaciones de Crustáceos Congelados

Principales Socios Comerciales

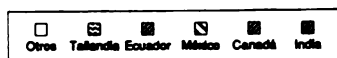
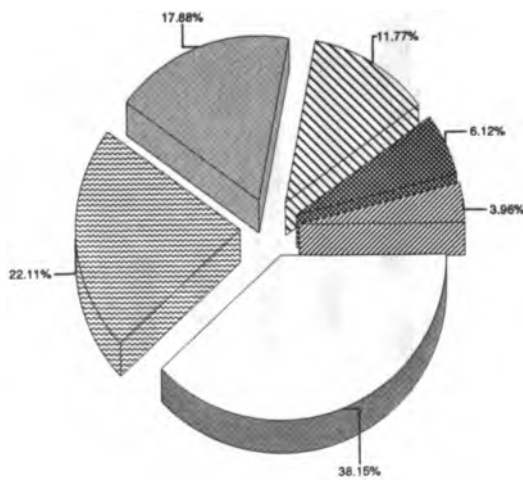

Total de importaciones: 3,325.78 millones de US\$ en 1998

Crecimiento del Comercio

Porcentaje medio anual de 5 años

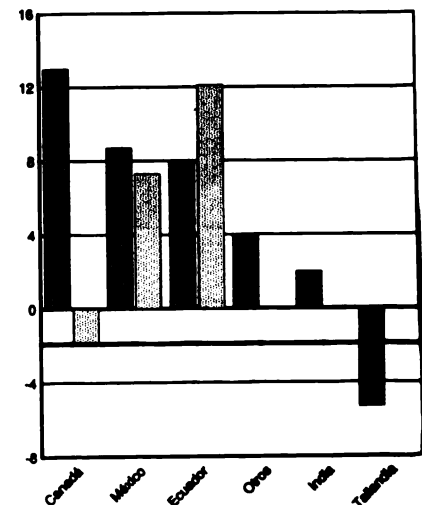

## Estados Unidos: Origen y Dinamismo de las Importaciones de *Café, sin tostar*

Principales Socios Comerciales

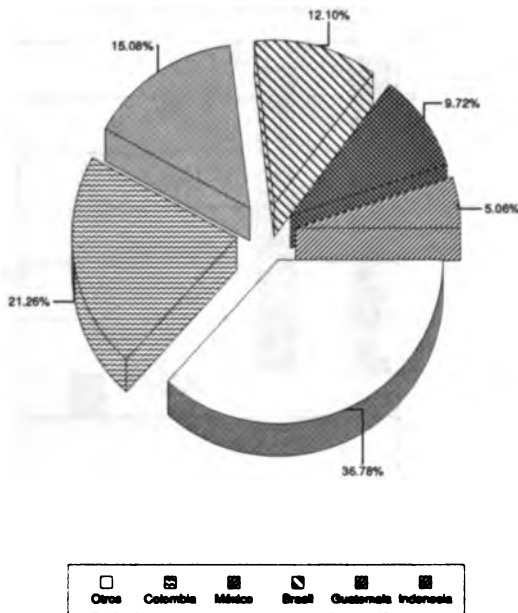

Total de importaciones: 3,147.87 millones de US\$ en 1998

Crecimiento del Comercio

Porcentaje medio anual de 5 años

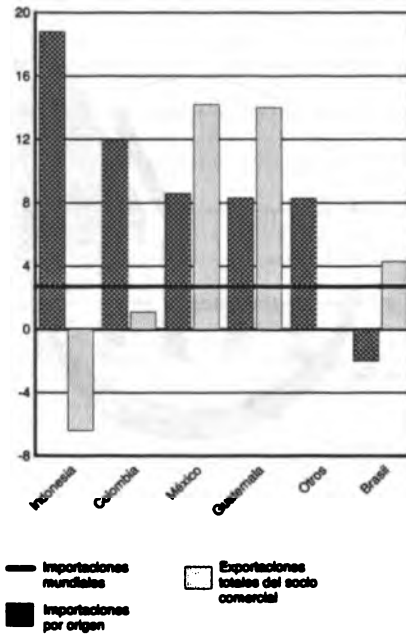

## Estados Unidos: Origen y Dinamismo de las Importaciones de *Bebidas Espirituosas*

Principales Socios Comerciales

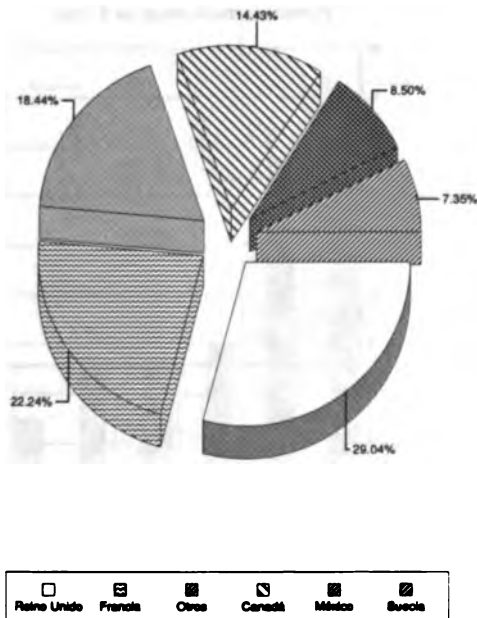

Total de importaciones: 2,406.44 millones de US\$ en 1998

Crecimiento del Comercio

Porcentaje medio anual de 5 años

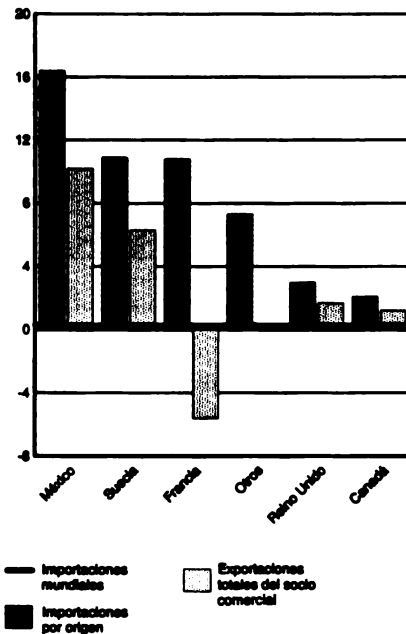

### Estados Unidos: Origen y Dinamismo de las Importaciones de Pasta Química de Coníferas, blanqueada

Principales Socios Comerciales

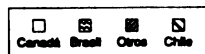
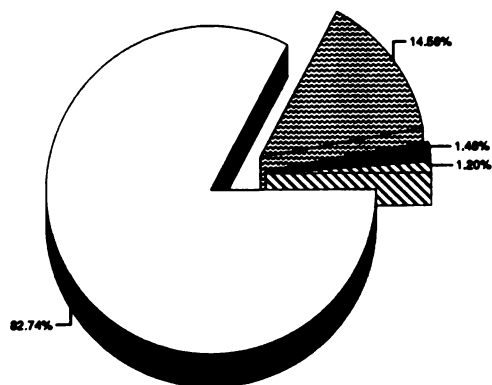

Total de importaciones: 2,136.06 millones de US\$ en 1998

Crecimiento del Comercio

Porcentaje medio anual de 5 años

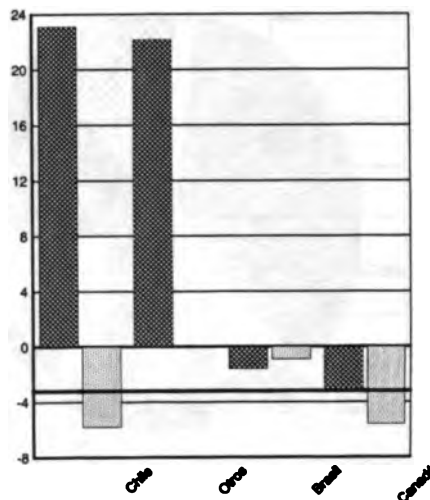

### Estados Unidos: Origen y Dinamismo de las Importaciones de Vino de Uva

Principales Socios Comerciales

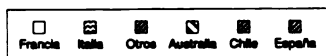
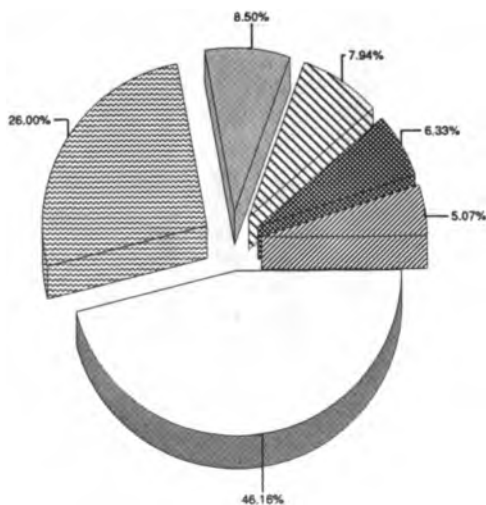

Total de importaciones: 1,995.12 millones de US\$ en 1998

Crecimiento del Comercio

Porcentaje medio anual de 5 años

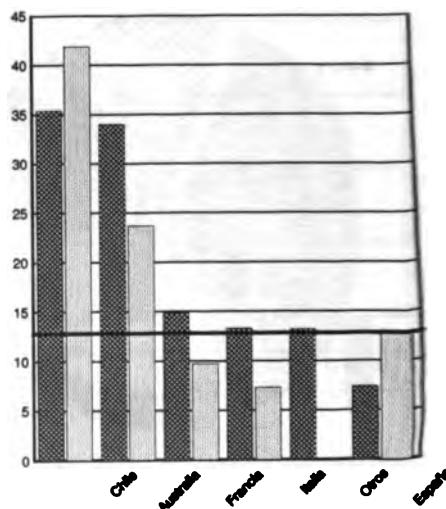

### Estados Unidos: Origen y Dinamismo de las Importaciones de *Cerveza etc. de Malta*

Principales Socios Comerciales

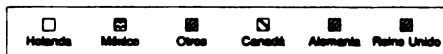
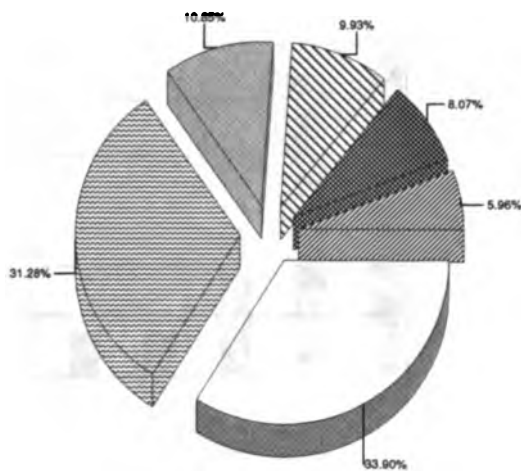

Total de importaciones: 1,849.37 millones de US\$ en 1998

Crecimiento del Comercio

Porcentaje medio anual de 5 años

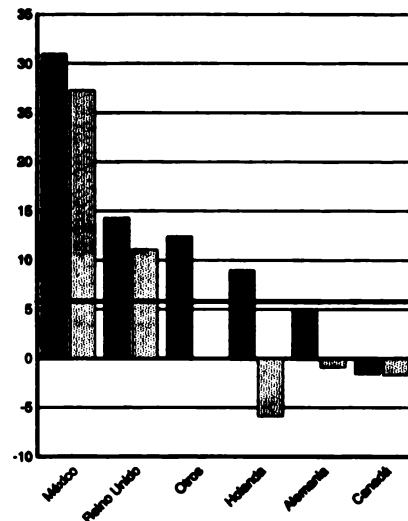

### Estados Unidos: Origen y Dinamismo de las Importaciones de *Bananos, frescos o secos*

Principales Socios Comerciales

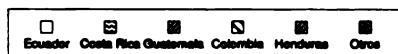
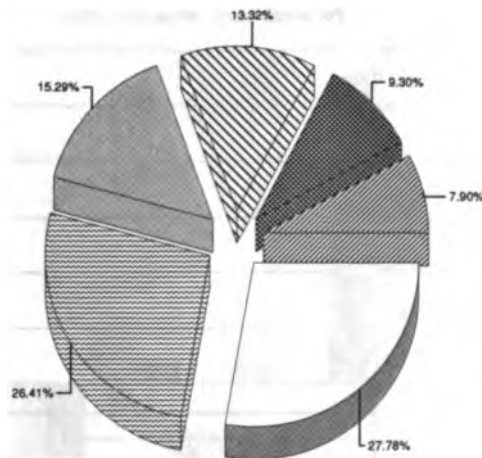

Total de importaciones: 1,484.13 millones de US\$ en 1998

Crecimiento del Comercio

Porcentaje medio anual de 5 años

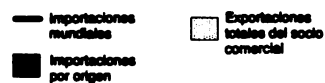
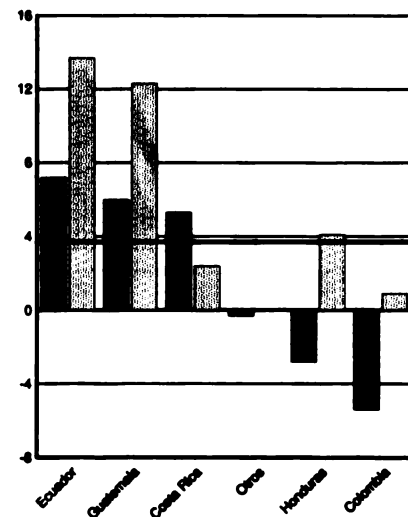



## Estados Unidos: Origen y Dinamismo de las Importaciones de Otras Hortalizas, frescas o refrigeradas

Principales Socios Comerciales

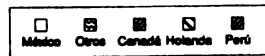
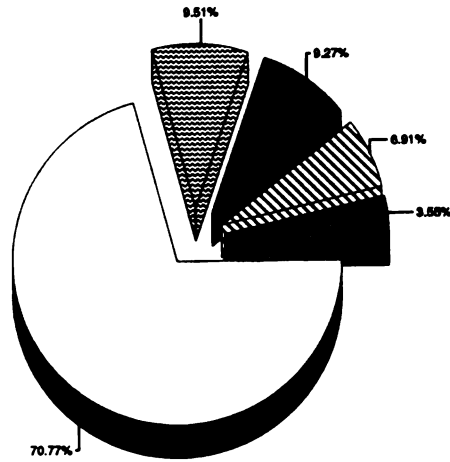

Total de importaciones: 1,367.71 millones de US\$ en 1998

Crecimiento del Comercio

Porcentaje medio anual de 5 años

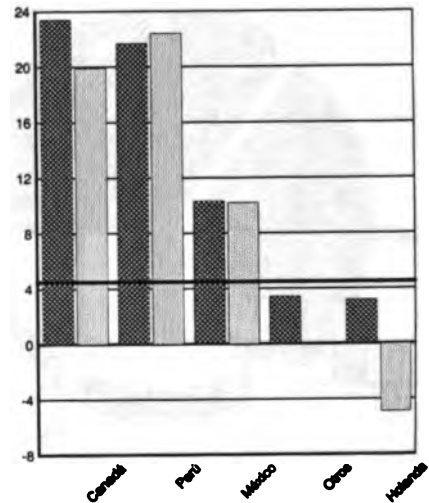

## Estados Unidos: Origen y Dinamismo de las Importaciones de Bovinos Vivos

Principales Socios Comerciales

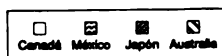
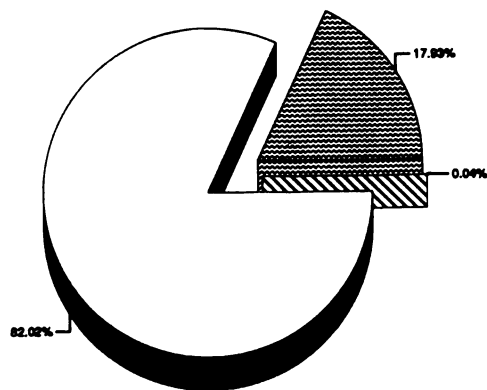

Total de importaciones: 1,162.87 millones de US\$ en 1998

Crecimiento del Comercio

Porcentaje medio anual de 5 años

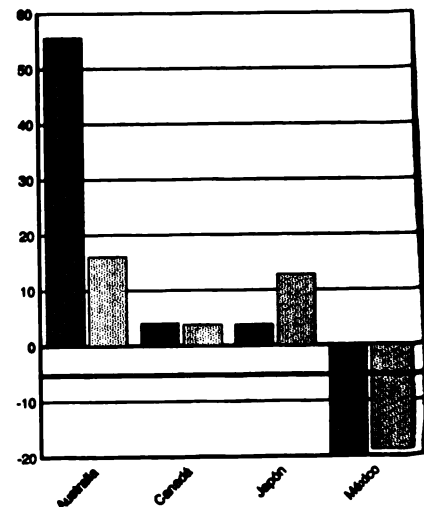

## Guatemala: Origen y Dinamismo de las Importaciones de Productos No Agroalimentarios

Principales Socios Comerciales

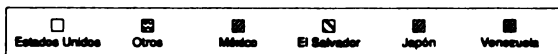
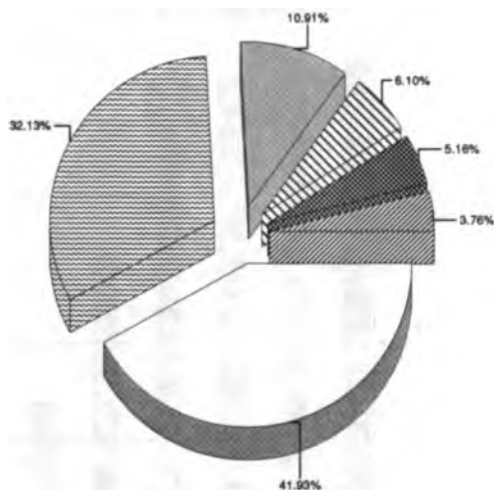

Total de importaciones: 4,024.00 millones de US\$ en 1998

Crecimiento del Comercio

Porcentaje medio anual de 5 años

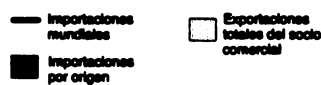
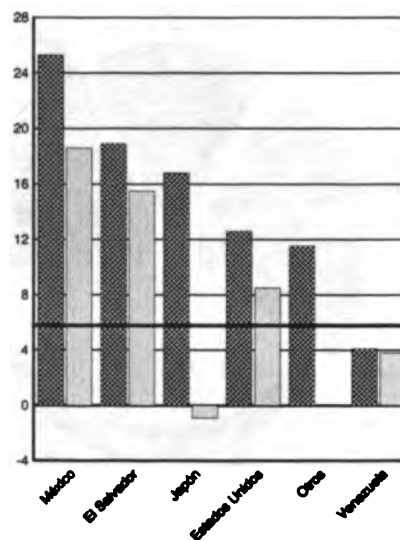

## Guatemala: Origen y Dinamismo de las Importaciones de Productos Agroalimentarios

Principales Socios Comerciales

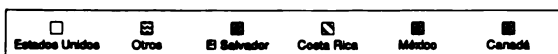
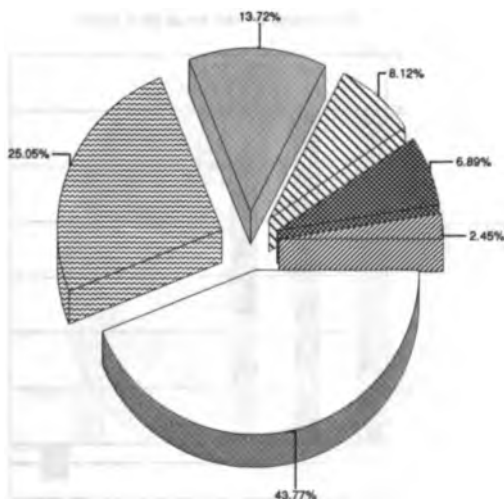

Total de importaciones: 625.58 millones de US\$ en 1998

Crecimiento del Comercio

Porcentaje medio anual de 5 años

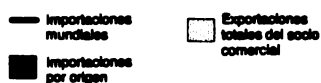
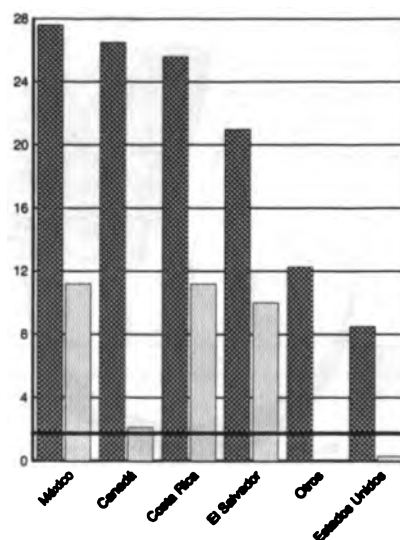

## Guatemala: Origen y Dinamismo de las Importaciones de Alimentos

Principales Socios Comerciales

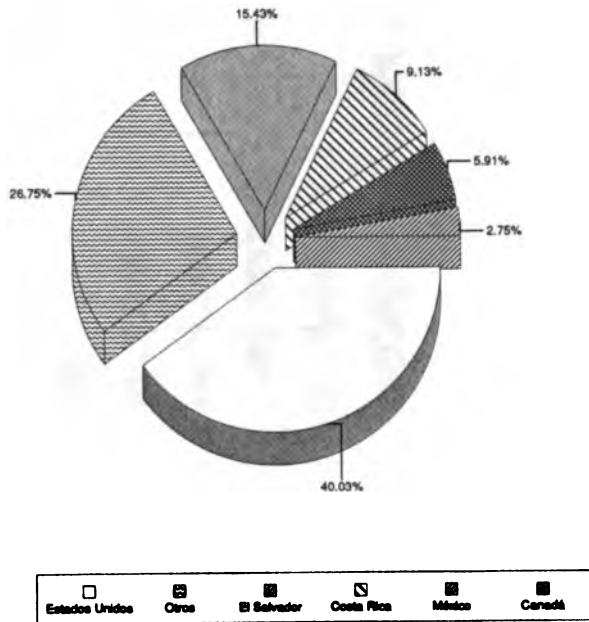

Total de importaciones: 552.17 millones de US\$ en 1998

Crecimiento del Comercio

Porcentaje medio anual de 5 años

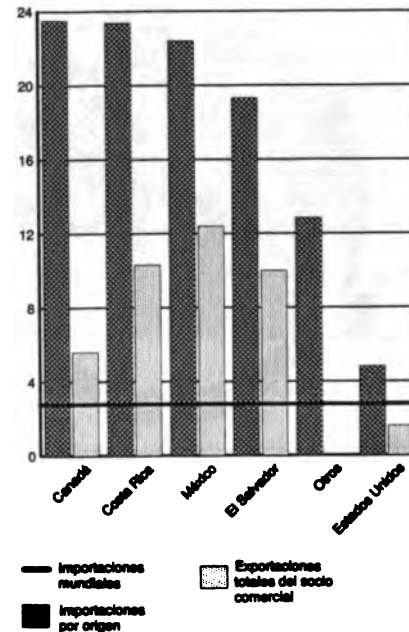

## Guatemala: Origen y Dinamismo de las Importaciones de Materias Primas Agropecuarias

Principales Socios Comerciales

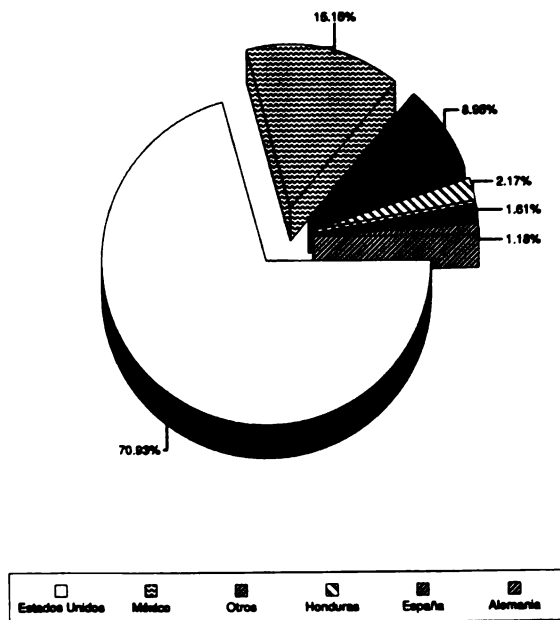

Total de importaciones: 78.52 millones de US\$ en 1998

Crecimiento del Comercio

Porcentaje medio anual de 5 años

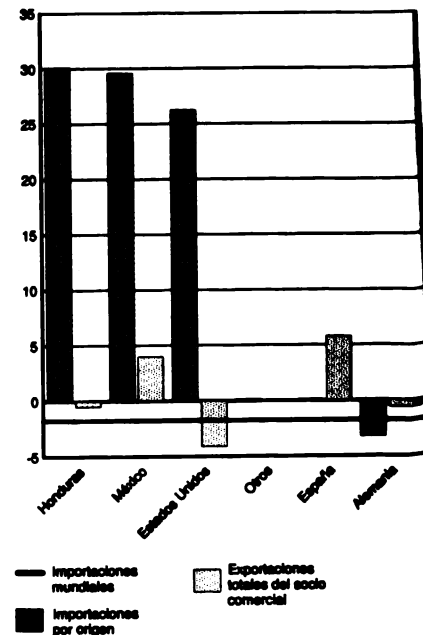

### Guatemala: Origen y Dinamismo de las Importaciones de Preparaciones Alimenticias, Nep

Principales Socios Comerciales

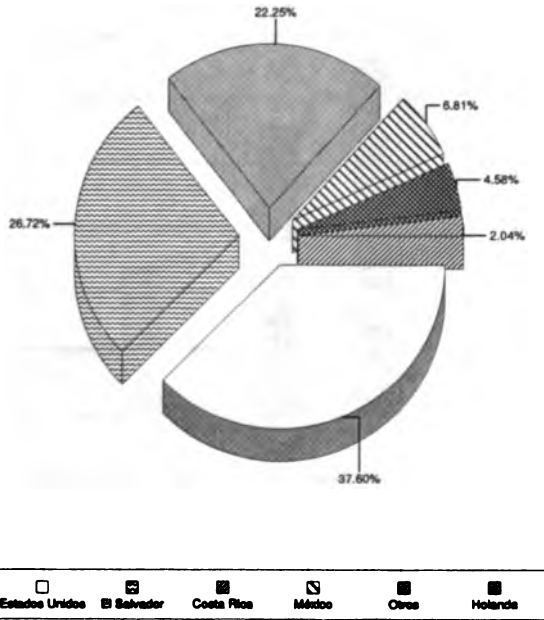

Total de importaciones: 77.91 millones de US\$ en 1998

Crecimiento del Comercio

Porcentaje medio anual de 5 años

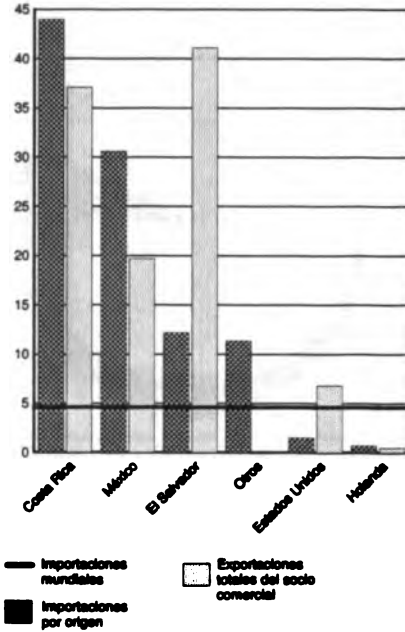

Principales Socios Comerciales

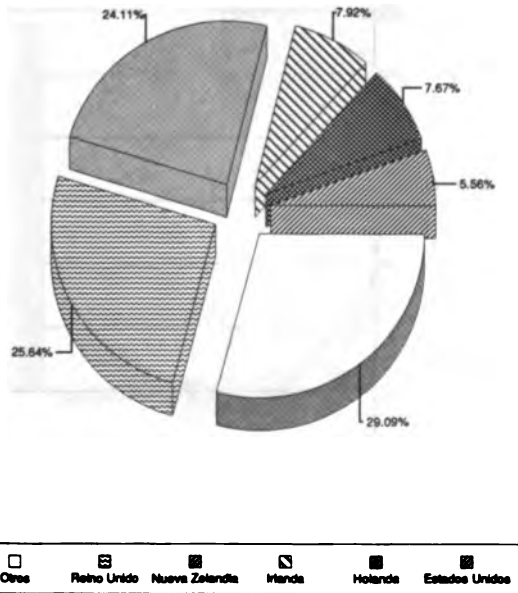

Total de importaciones: 40.92 millones de US\$ en 1998

Crecimiento del Comercio

Porcentaje medio anual de 5 años

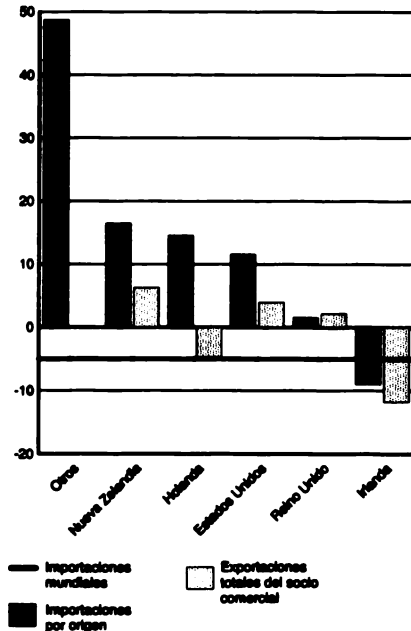

### Guatemala: Origen y Dinamismo de las Importaciones de Grasa y Aceite Animal, Nep

#### Principales Socios Comerciales

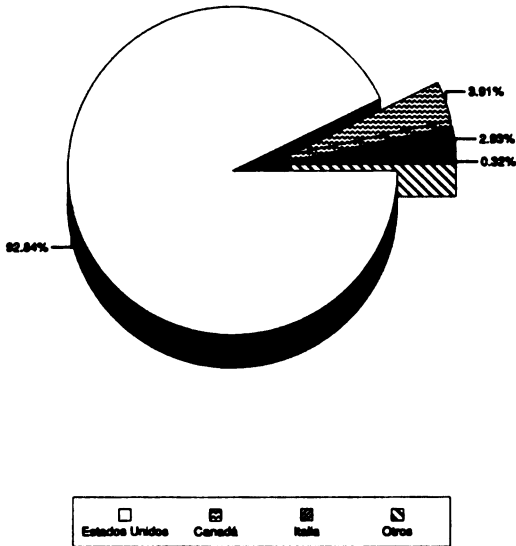

Total de importaciones: 37.91 millones de US\$ en 1998

#### Crecimiento del Comercio

Porcentaje medio anual de 5 años

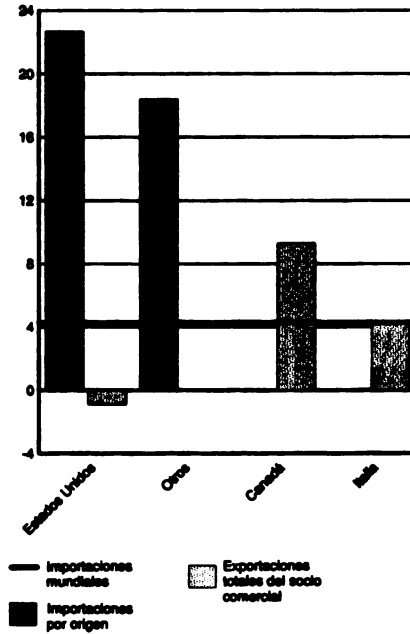

### Guatemala: Origen y Dinamismo de las Importaciones de Otro Maíz

#### Principales Socios Comerciales

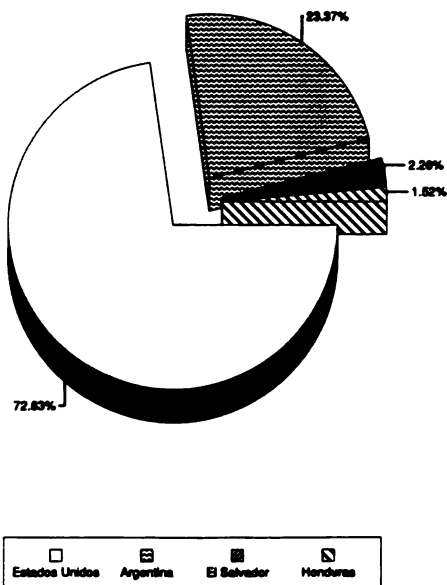

Total de importaciones: 35.71 millones de US\$ en 1998

#### Crecimiento del Comercio

Porcentaje medio anual de 5 años

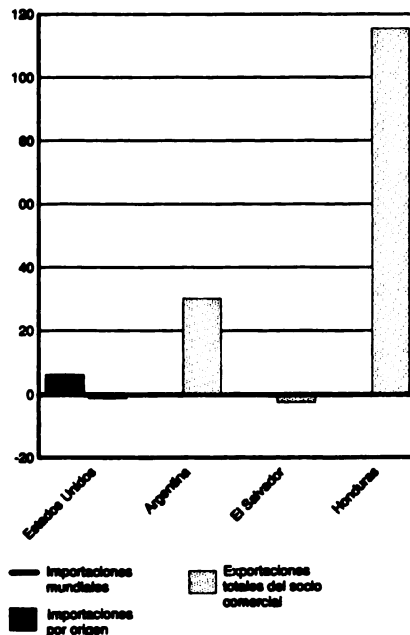

### Guatemala: Origen y Dinamismo de las Importaciones de Algodón sin cardar ni peinar

#### Principales Socios Comerciales

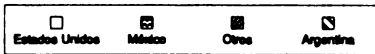
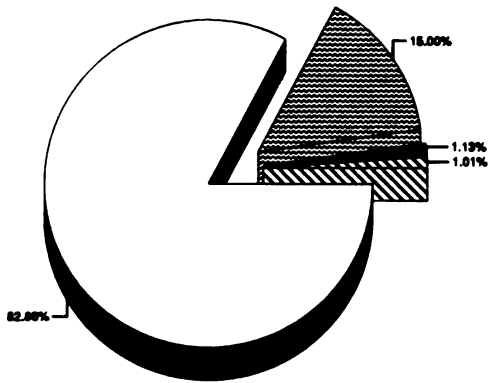

Total de importaciones: 27.70 millones de US\$ en 1998

#### Crecimiento del Comercio

Porcentaje medio anual de 5 años

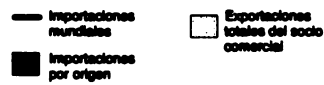
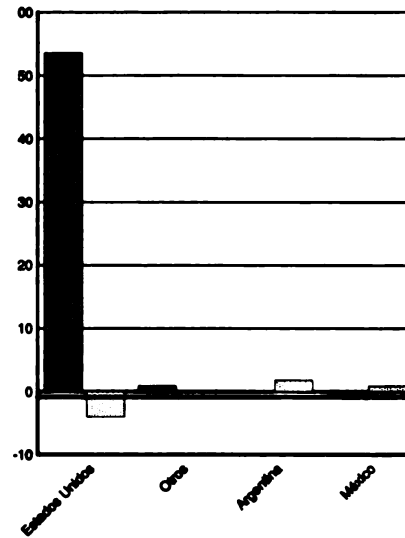

### Guatemala: Origen y Dinamismo de las Importaciones de Aceite de Girasol, etc.

#### Principales Socios Comerciales

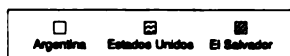
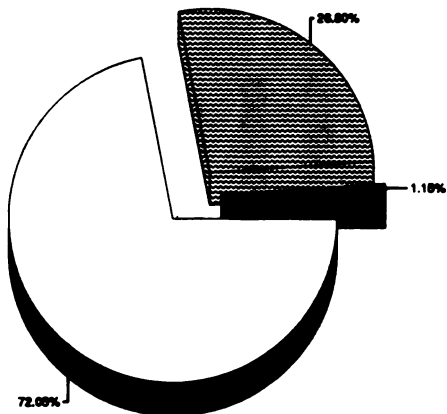

Total de importaciones: 25.69 millones de US\$ en 1998

#### Crecimiento del Comercio

Porcentaje medio anual de 5 años

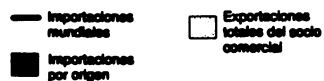
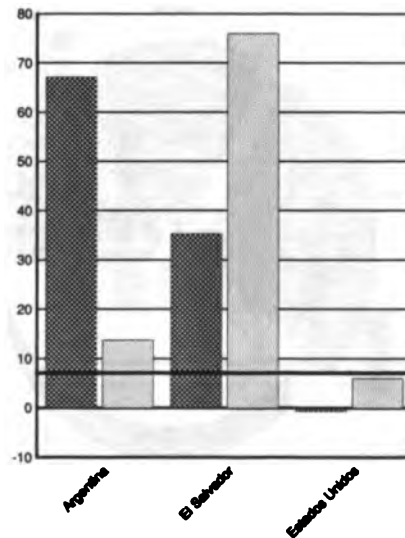

### Guatemala: Origen y Dinamismo de las Importaciones de Tortas y Residuos Oleaginosos

Principales Socios Comerciales

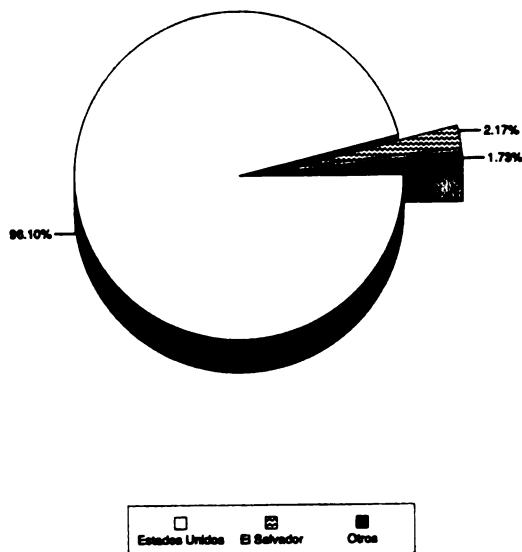

Total de importaciones: 22.93 millones de US\$ en 1998

Crecimiento del Comercio

Porcentaje medio anual de 5 años

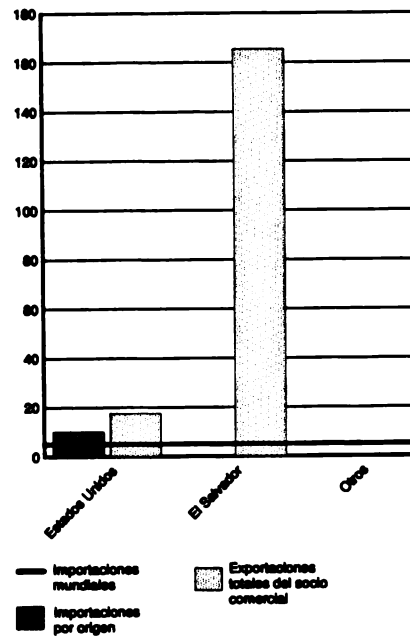

### Guatemala: Origen y Dinamismo de las Importaciones de Panes y Productos Horneados

Principales Socios Comerciales

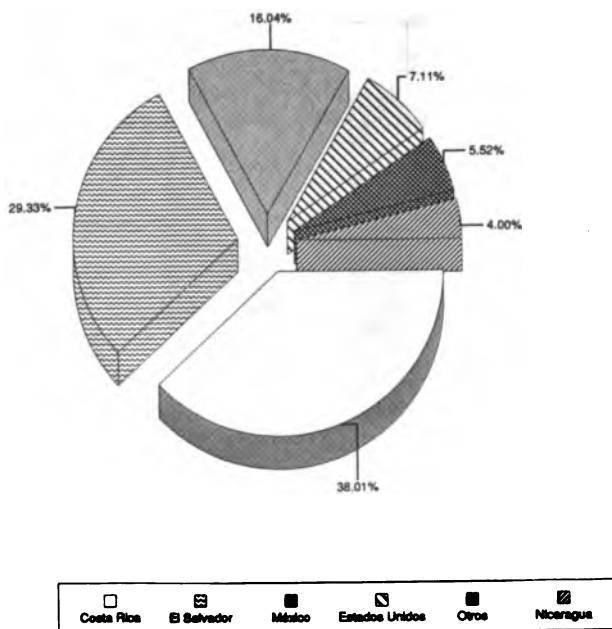

Total de importaciones: 21.52 millones de US\$ en 1998

Crecimiento del Comercio

Porcentaje medio anual de 5 años

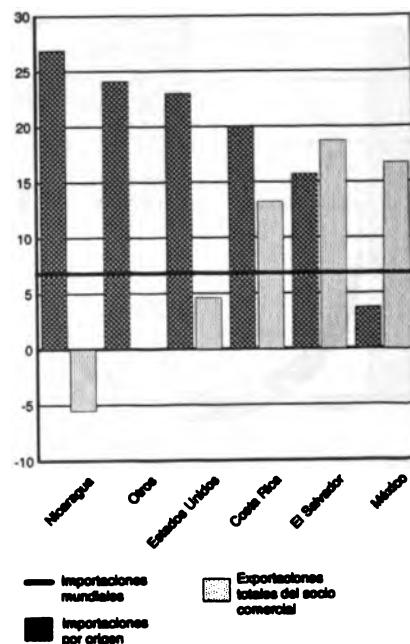

### Guatemala: Origen y Dinamismo de las Importaciones de *Bebidas No Alcohólicas, Nep*

Principales Socios Comerciales

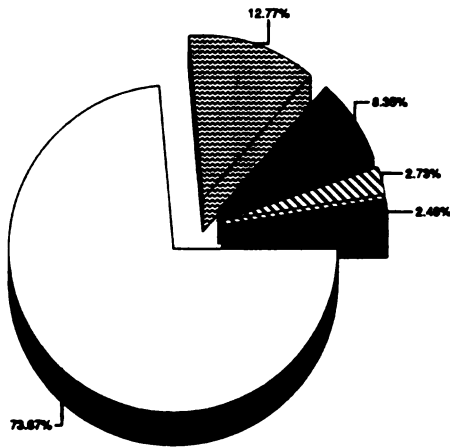

Total de importaciones: 18.15 millones de US\$ en 1998

Crecimiento del Comercio

Porcentaje medio anual de 5 años

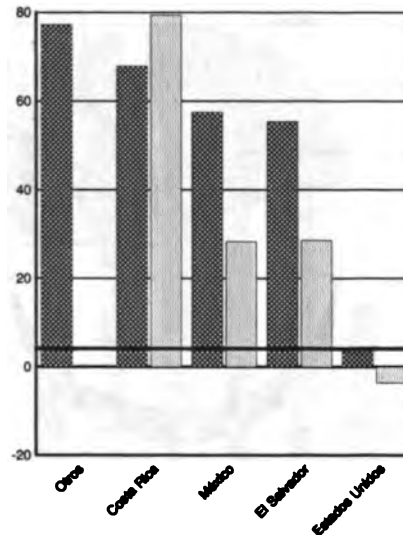

### Guatemala: Origen y Dinamismo de las Importaciones de *Cereales preparados, Nep*

Principales Socios Comerciales

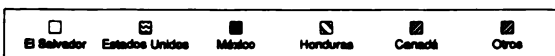
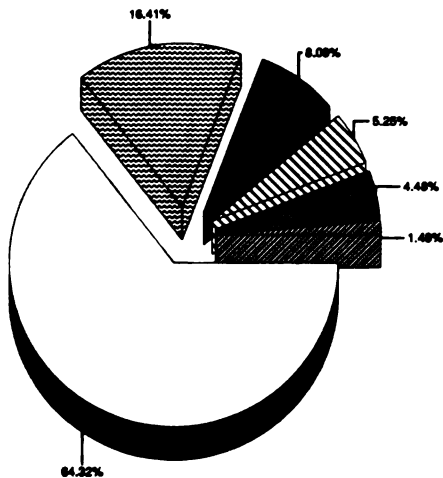

Total de importaciones: 16.07 millones de US\$ en 1998

Crecimiento del Comercio

Porcentaje medio anual de 5 años

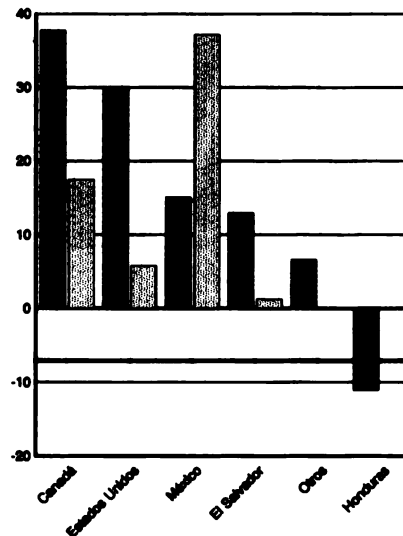



## Honduras: Origen y Dinamismo de las Importaciones de Productos No Agroalimentarios

Principales Socios Comerciales

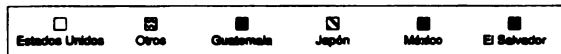
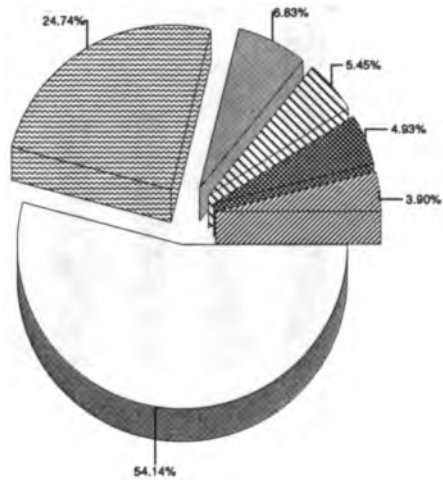

Total de importaciones: 2,132.50 millones de US\$ en 1998

Crecimiento del Comercio

Porcentaje medio anual de 5 años

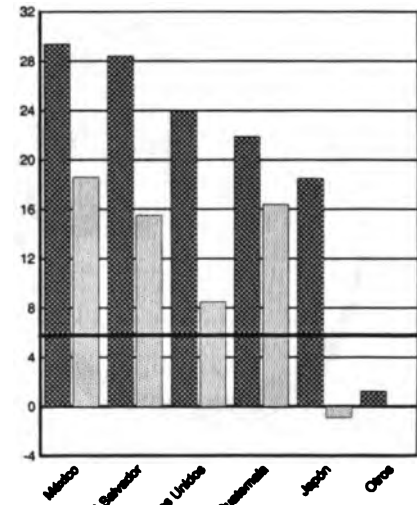

## Honduras: Origen y Dinamismo de las Importaciones de Productos Agroalimentarios

Principales Socios Comerciales

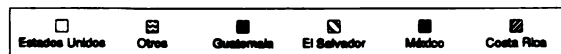
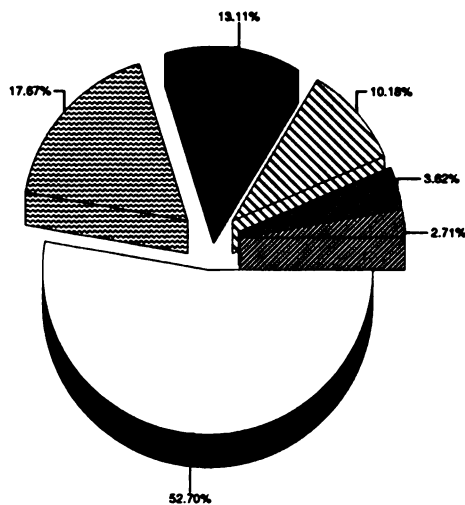

Total de importaciones: 436.03 millones de US\$ en 1998

Crecimiento del Comercio

Porcentaje medio anual de 5 años

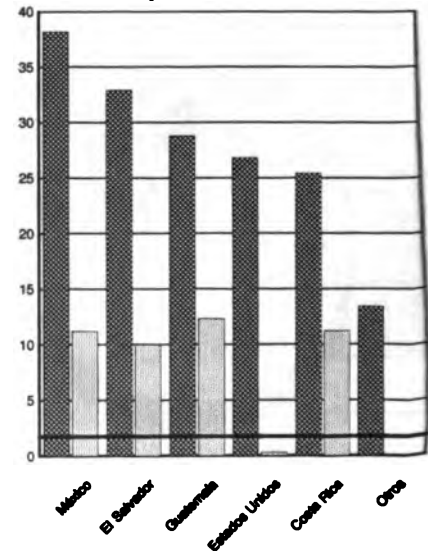

## Honduras: Origen y Dinamismo de las Importaciones de Alimentos

Principales Socios Comerciales

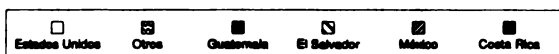
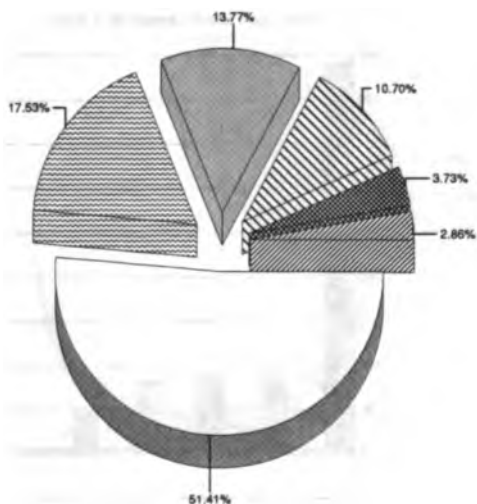

Total de importaciones: 411.70 millones de US\$ en 1998

Crecimiento del Comercio

Porcentaje medio anual de 5 años

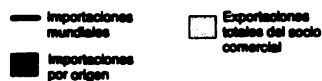
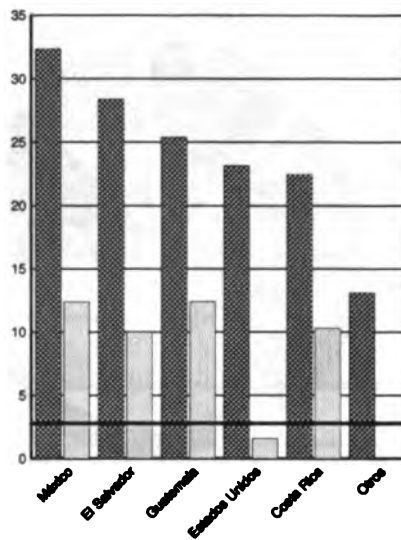

## Honduras: Origen y Dinamismo de las Importaciones de Preparaciones Alimenticias, Nep

Principales Socios Comerciales

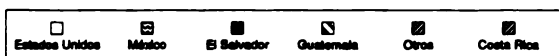
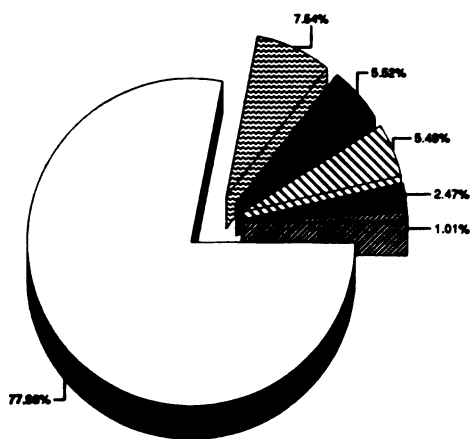

Total de importaciones: 54.03 millones de US\$ en 1998

Crecimiento del Comercio

Porcentaje medio anual de 5 años

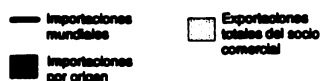
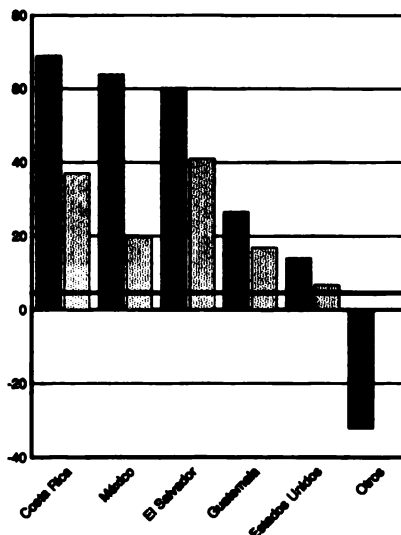

### Honduras: Origen y Dinamismo de las Importaciones de Tabaco, sin desvenrar, etc.

Principales Socios Comerciales

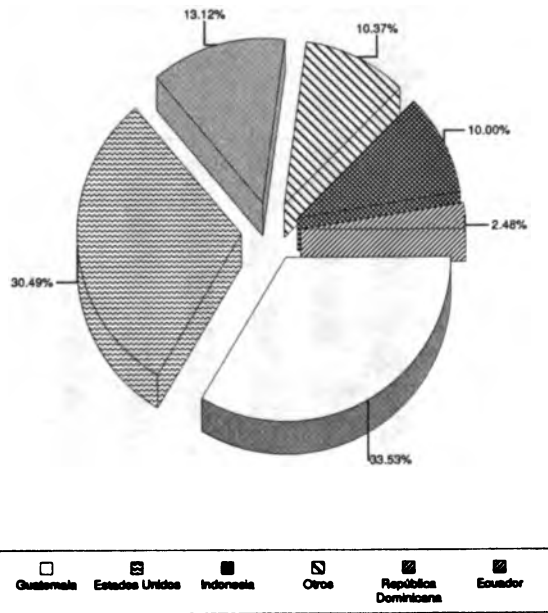

Total de importaciones: 36.50 millones de US\$ en 1998

Crecimiento del Comercio

Porcentaje medio anual de 5 años

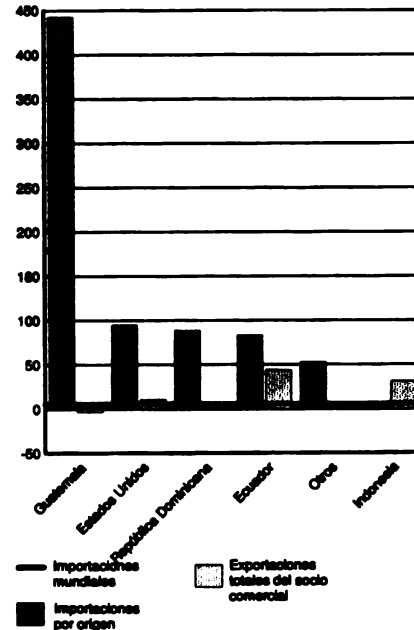

### Honduras: Origen y Dinamismo de las Importaciones de Leche Concentrada y Azucarada

Principales Socios Comerciales

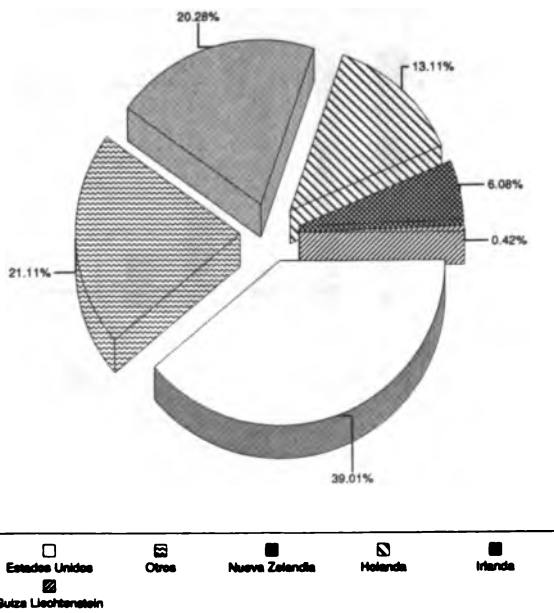

Total de importaciones: 29.50 millones de US\$ en 1998

Crecimiento del Comercio

Porcentaje medio anual de 5 años

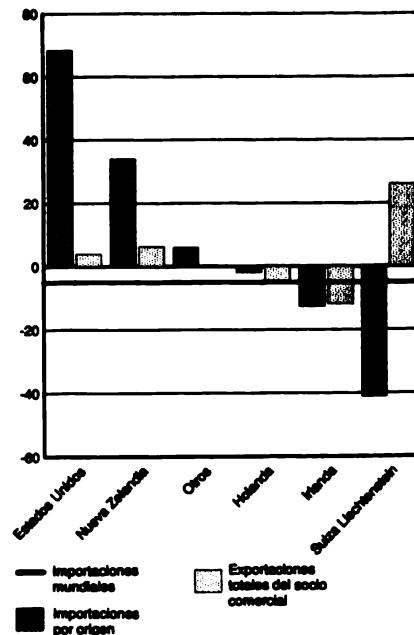

### Honduras: Origen y Dinamismo de las Importaciones de Materias Primas Agropecuarias

Principales Socios Comerciales

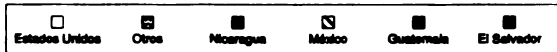
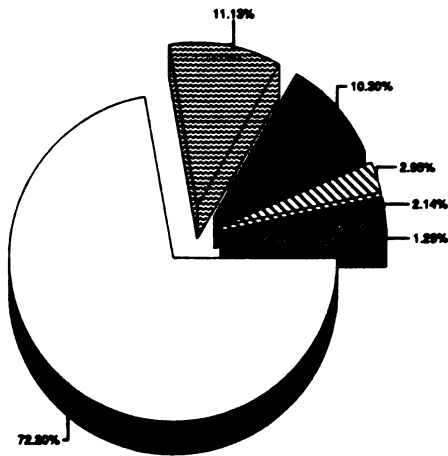

Total de importaciones: 26.04 millones de US\$ en 1998

Crecimiento del Comercio

Porcentaje medio anual de 5 años

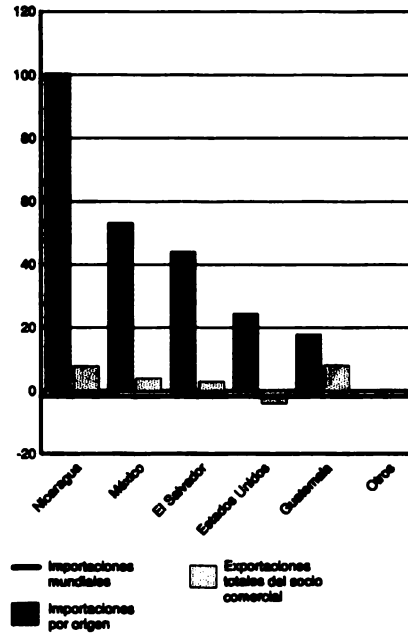

### Honduras: Origen y Dinamismo de las Importaciones de Trigo y Morcajo (Tranquillón).

Principales Socios Comerciales

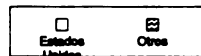
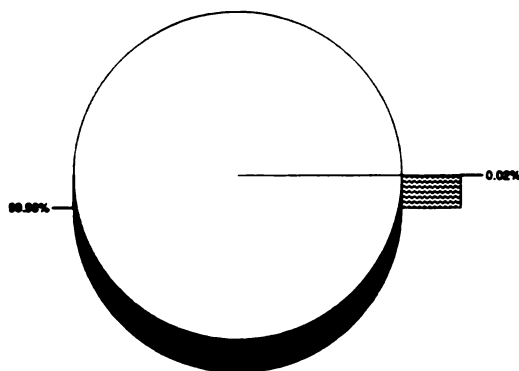

Total de importaciones: 24.15 millones de US\$ en 1998

Crecimiento del Comercio

Porcentaje medio anual de 5 años

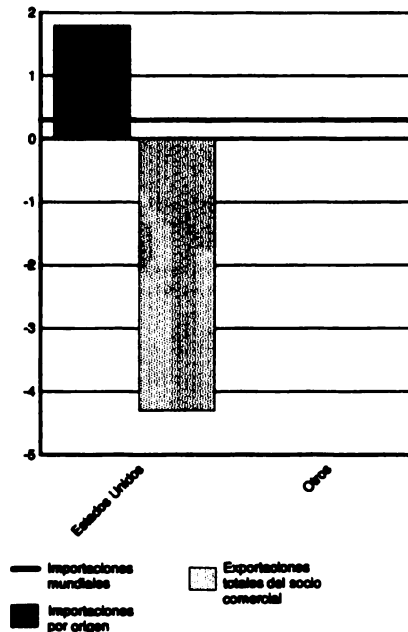

## Honduras: Origen y Dinamismo de las Importaciones de Arroz

### Principales Socios Comerciales

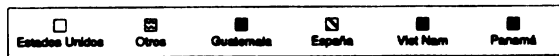
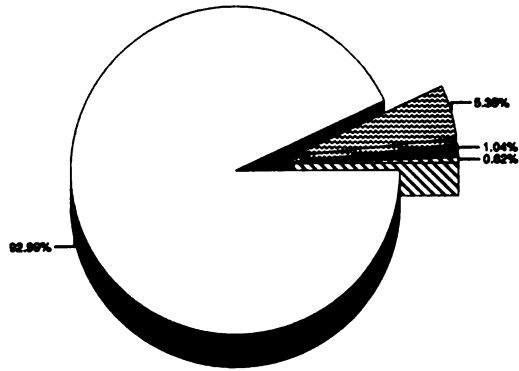

Total de importaciones: 22.26 millones de US\$ en 1998

### Crecimiento del Comercio

Porcentaje medio anual de 5 años

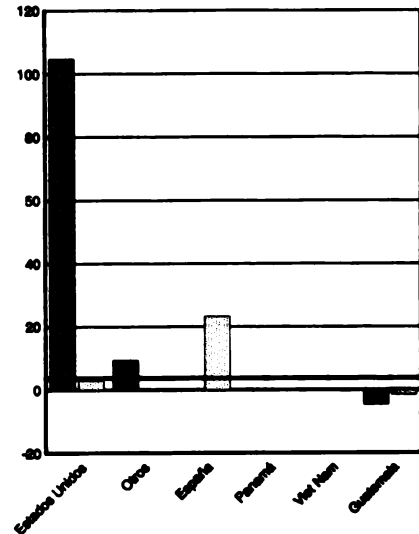

## Honduras: Origen y Dinamismo de las Importaciones de Cereales preparados, Nep

### Principales Socios Comerciales

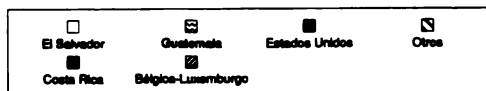
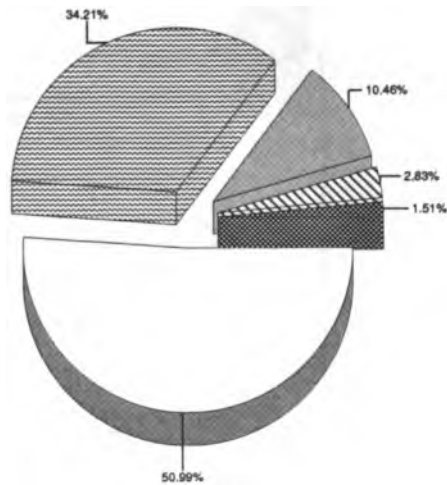

Total de importaciones: 18.98 millones de US\$ en 1998

### Crecimiento del Comercio

Porcentaje medio anual de 5 años

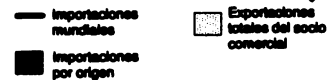
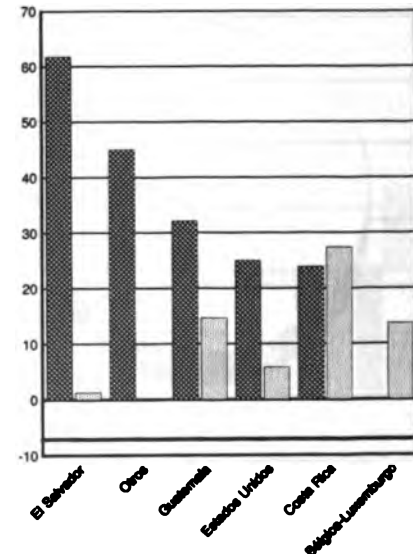

## Honduras: Origen y Dinamismo de las Importaciones de Tortas y Residuos Oleaginosos

### Principales Socios Comerciales

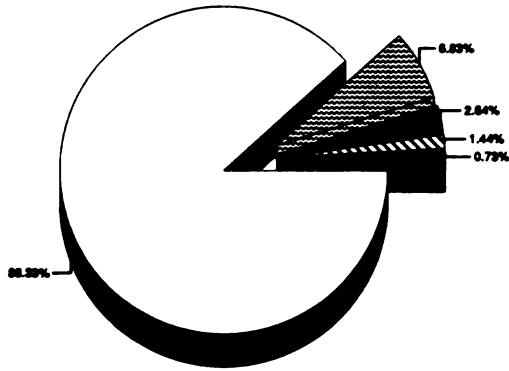

Total de importaciones: 17.55 millones de US\$ en 1998

### Crecimiento del Comercio

Porcentaje medio anual de 5 años

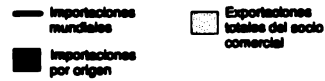
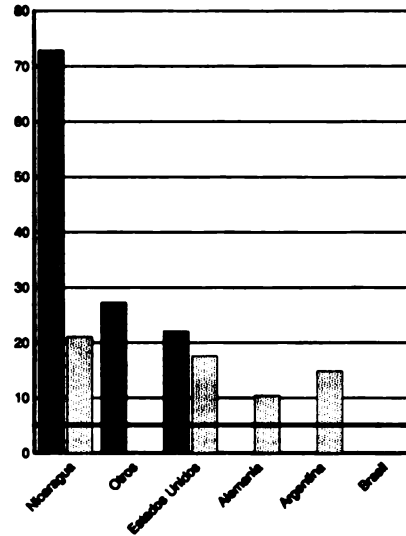

## Honduras: Origen y Dinamismo de las Importaciones de Panes y Productos Horneados

### Principales Socios Comerciales

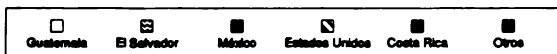
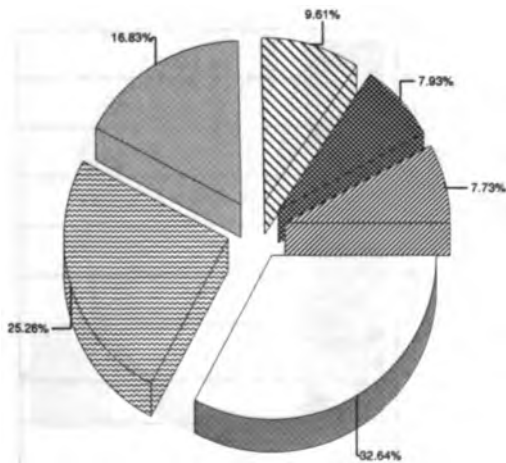

Total de importaciones: 14.35 millones de US\$ en 1998

### Crecimiento del Comercio

Porcentaje medio anual de 5 años

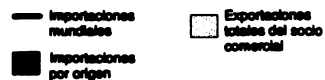
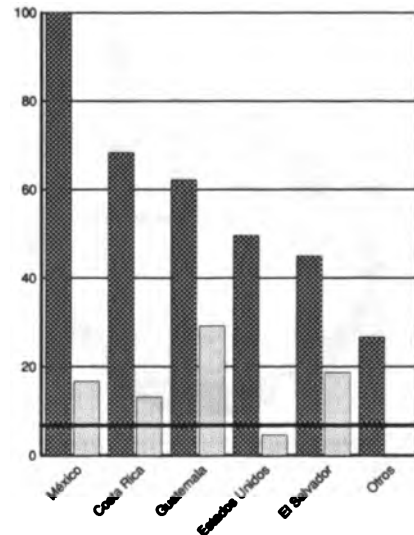

## Honduras: Origen y Dinamismo de las Importaciones de Otro Maíz

### Principales Socios Comerciales

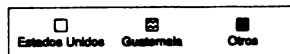
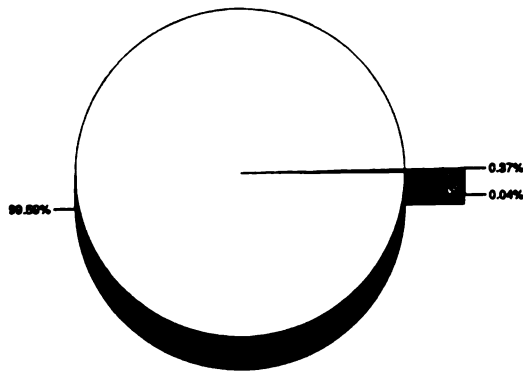

Total de importaciones: 11.14 millones de US\$ en 1998

### Crecimiento del Comercio

Porcentaje medio anual de 5 años

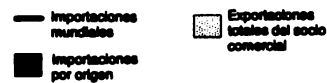
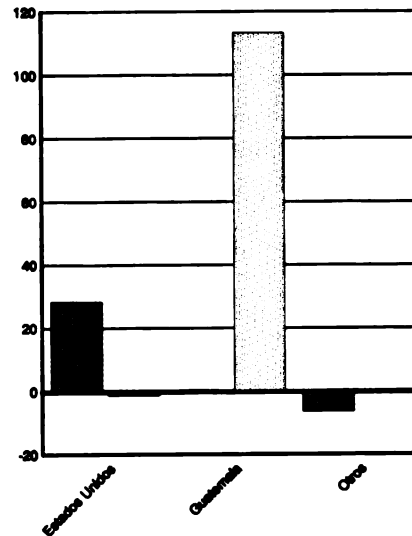

## Honduras: Origen y Dinamismo de las Importaciones de Grasa y Aceite Animal, Nep

### Principales Socios Comerciales

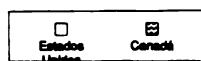
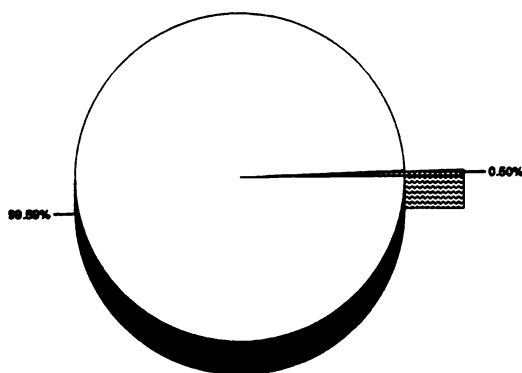

Total de importaciones: 10.67 millones de US\$ en 1998

### Crecimiento del Comercio

Porcentaje medio anual de 5 años

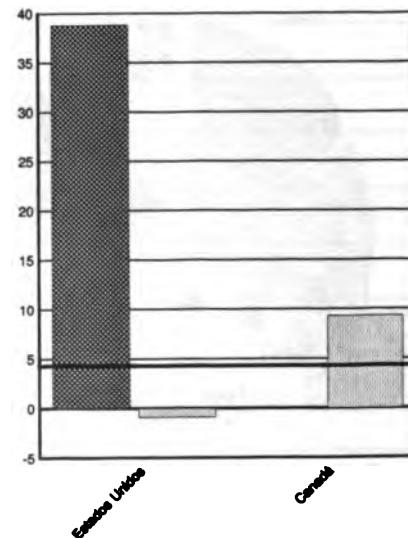

### Jamaica: Origen y Dinamismo de las Importaciones de Productos No Agroalimentarios

Principales Socios Comerciales

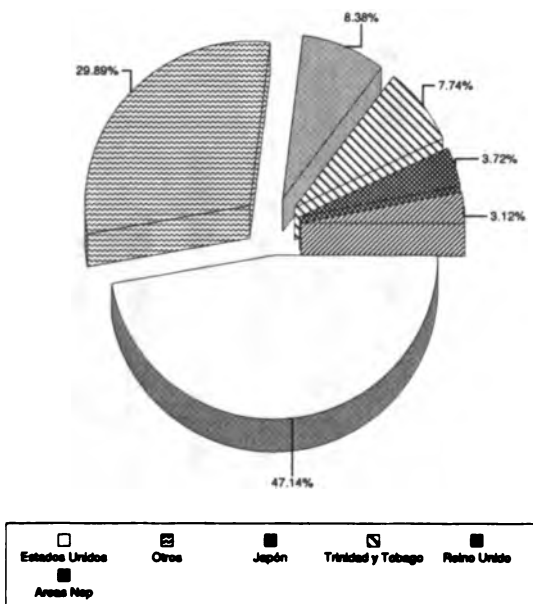

Total de importaciones: 2,539.68 millones de US\$ en 1997

Crecimiento del Comercio

Porcentaje medio anual de 5 años

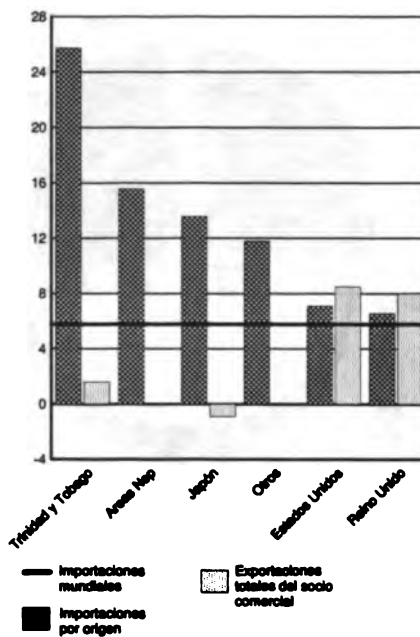

### Jamaica: Origen y Dinamismo de las Importaciones de Productos Agroalimentarios

Principales Socios Comerciales

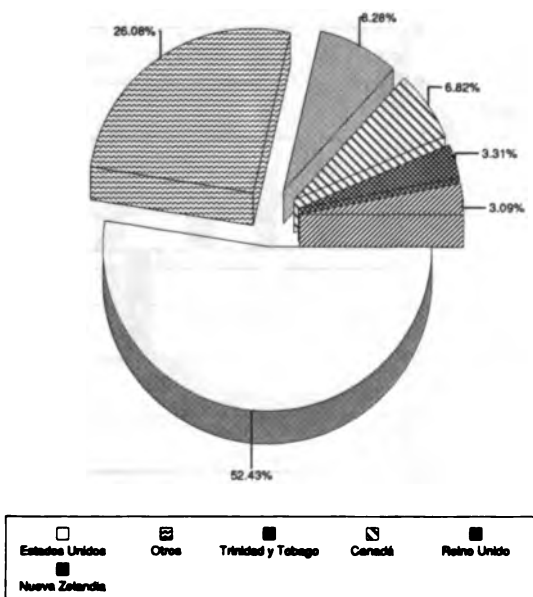

Total de importaciones: 571.95 millones de US\$ en 1997

Crecimiento del Comercio

Porcentaje medio anual de 5 años

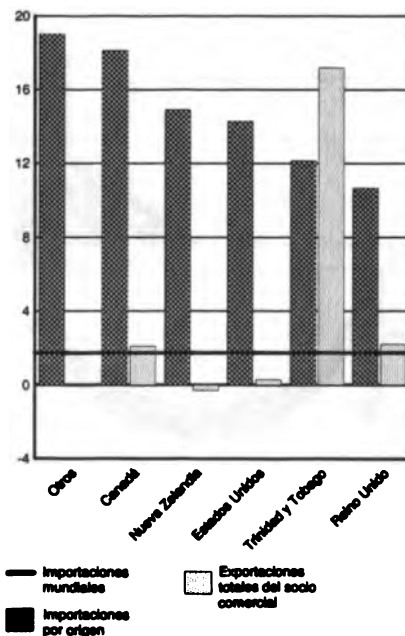



### Jamaica: Origen y Dinamismo de las Importaciones de Alimentos

#### Principales Socios Comerciales

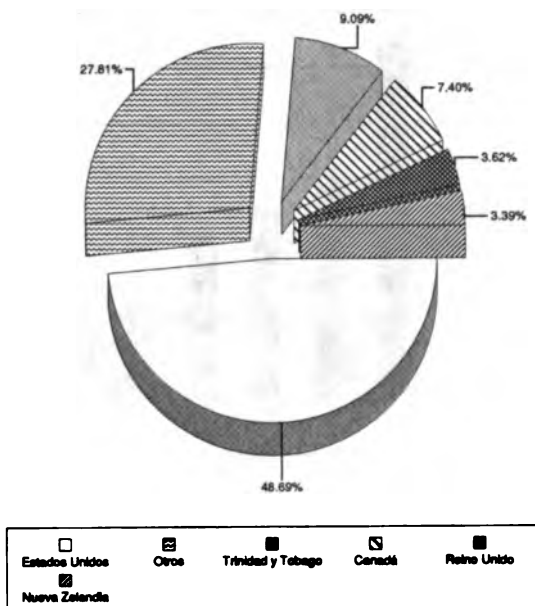

Total de importaciones: 520.67 millones de US\$ en 1997

#### Crecimiento del Comercio

Porcentaje medio anual de 5 años

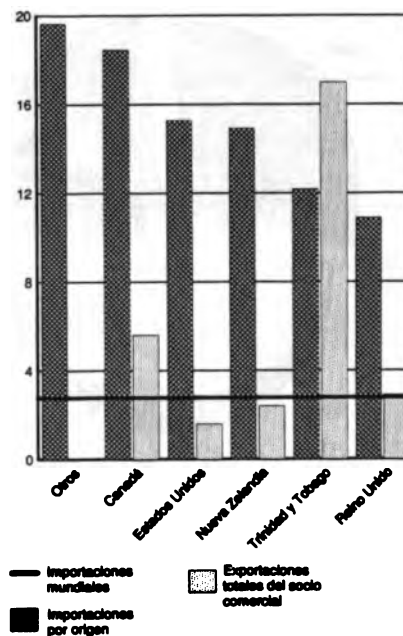

### Jamaica: Origen y Dinamismo de las Importaciones de Materias Primas Agropecuarias

#### Principales Socios Comerciales

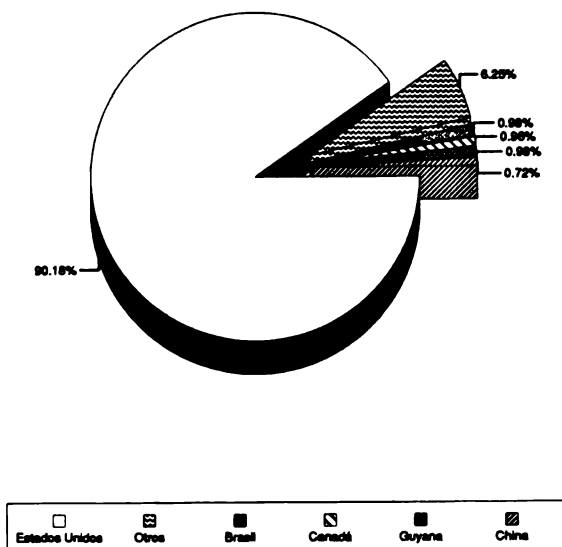

Total de importaciones: 51.87 millones de US\$ en 1997

#### Crecimiento del Comercio

Porcentaje medio anual de 5 años

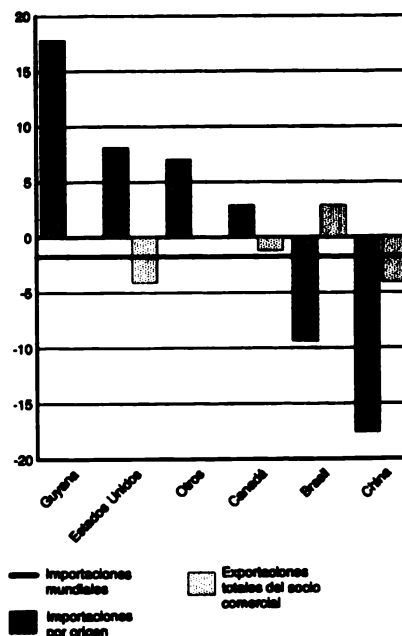

### Jamaica: Origen y Dinamismo de las Importaciones de Otro Azúcar de Caña o Remolacha

#### Principales Socios Comerciales

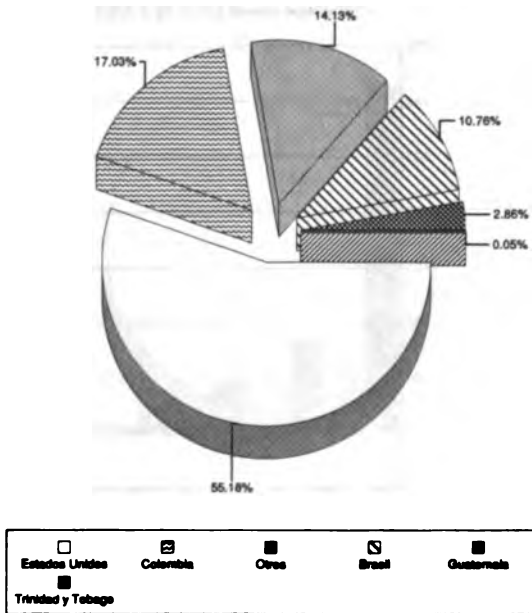

Total de importaciones: 35.27 millones de US\$ en 1997

#### Crecimiento del Comercio

Porcentaje medio anual de 5 años

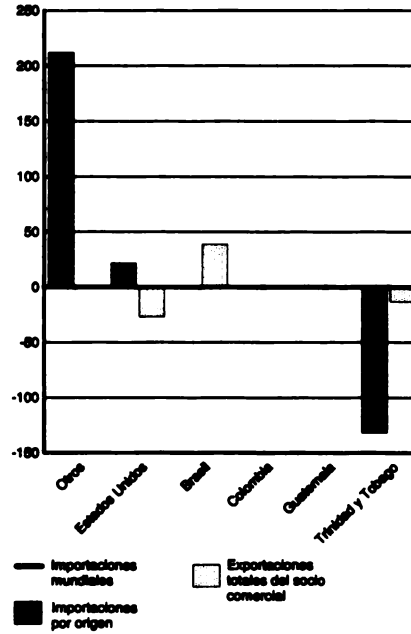

### Jamaica: Origen y Dinamismo de las Importaciones de Arroz

#### Principales Socios Comerciales

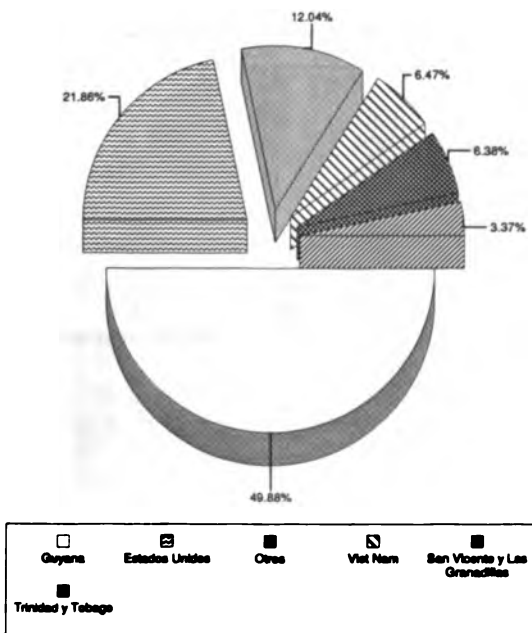

Total de importaciones: 33.46 millones de US\$ en 1997

#### Crecimiento del Comercio

Porcentaje medio anual de 5 años

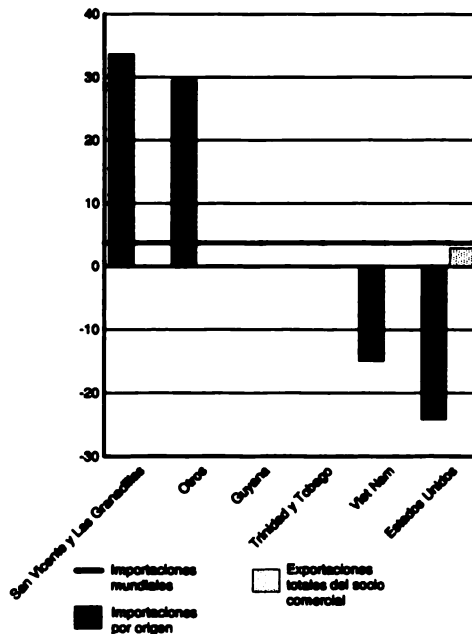

### Jamaica: Origen y Dinamismo de las Importaciones de *Bebidas No Alcohólicas, Nep*

Principales Socios Comerciales

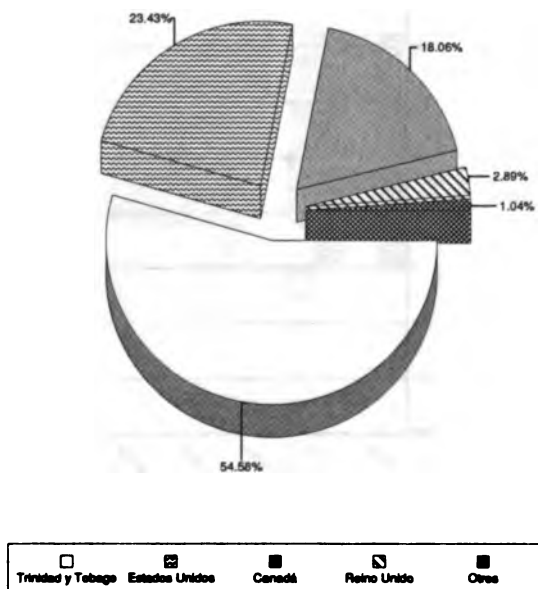

Total de importaciones: 32.56 millones de US\$ en 1997

Crecimiento del Comercio

Porcentaje medio anual de 5 años

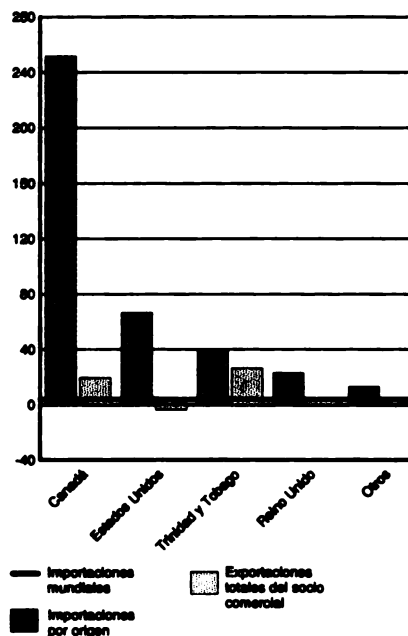

### Jamaica: Origen y Dinamismo de las Importaciones de *Madera de Coníferas, aserrada*

Principales Socios Comerciales

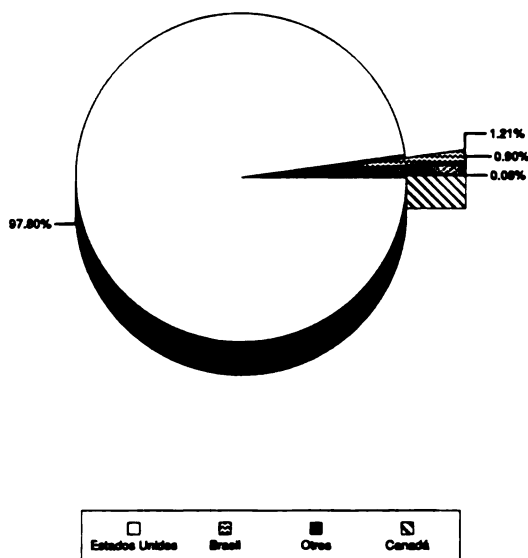

Total de importaciones: 31.41 millones de US\$ en 1997

Crecimiento del Comercio

Porcentaje medio anual de 5 años

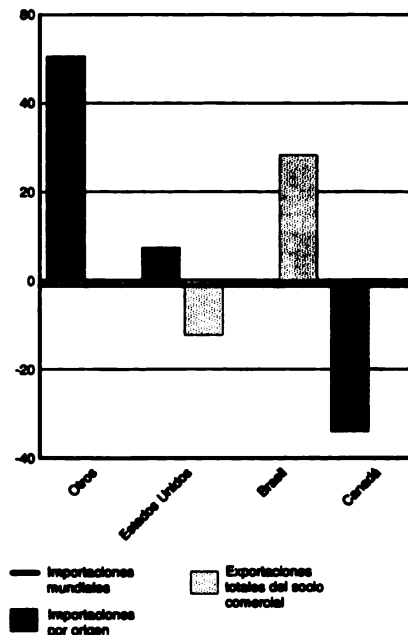

### Jamaica: Origen y Dinamismo de las Importaciones de Trigo y Morcajo (Tranquillón),

#### Principales Socios Comerciales

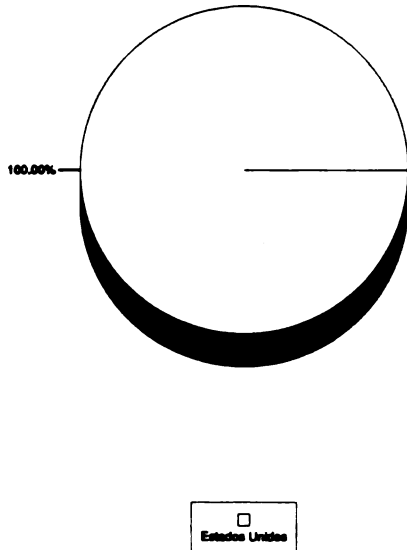

Total de importaciones: 29.85 millones de US\$ en 1997

#### Crecimiento del Comercio

Porcentaje medio anual de 5 años

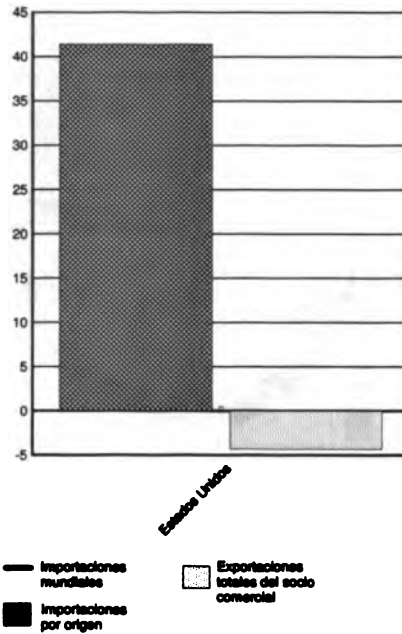

### Jamaica: Origen y Dinamismo de las Importaciones de Preparaciones Alimenticias, Nep

#### Principales Socios Comerciales

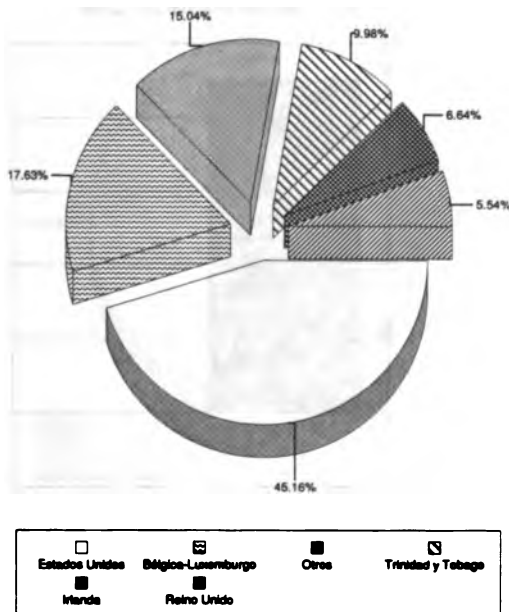

Total de importaciones: 29.03 millones de US\$ en 1997

#### Crecimiento del Comercio

Porcentaje medio anual de 5 años

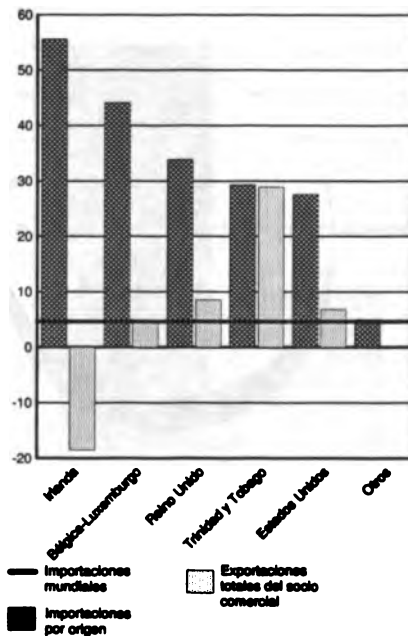

### Jamaica: Origen y Dinamismo de las Importaciones de Carne y Despojos de Aves de Corral

#### Principales Socios Comerciales

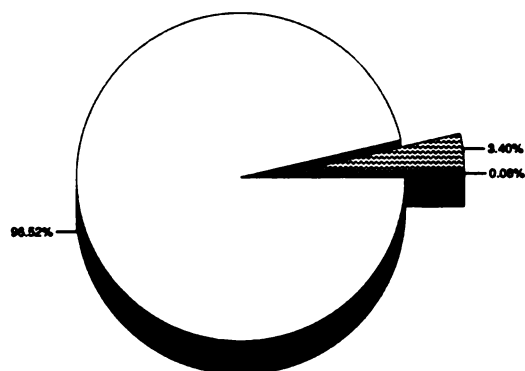

Total de importaciones: 28.85 millones de US\$ en 1997

#### Crecimiento del Comercio

Porcentaje medio anual de 5 años

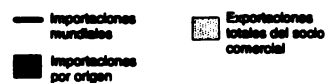
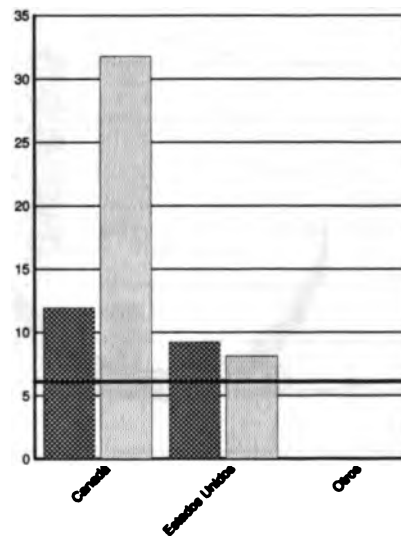

### Jamaica: Origen y Dinamismo de las Importaciones de Semilla de Maíz

#### Principales Socios Comerciales

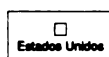
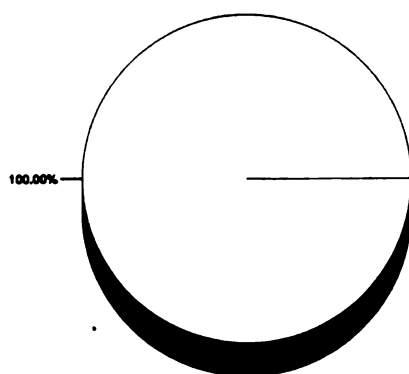

Total de importaciones: 21.27 millones de US\$ en 1997

#### Crecimiento del Comercio

Porcentaje medio anual de 5 años

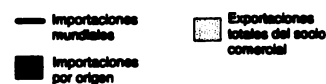
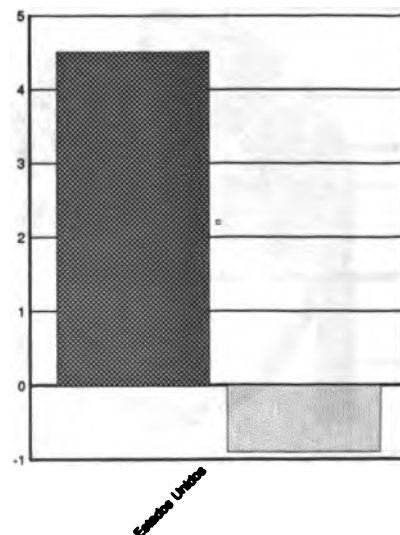

### Jamaica: Origen y Dinamismo de las Importaciones de *Pescado, seco o salado*

Principales Socios Comerciales

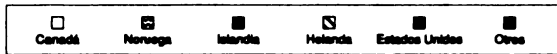
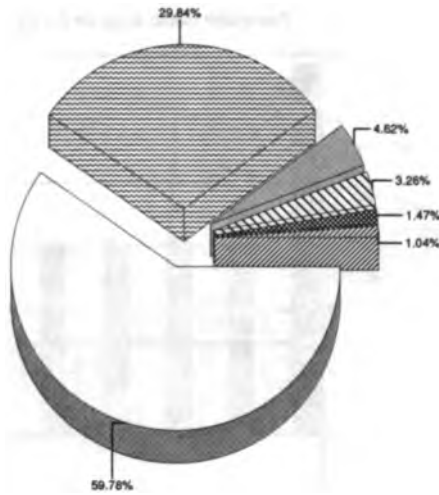

Total de importaciones: 18.06 millones de US\$ en 1997

Crecimiento del Comercio

Porcentaje medio anual de 5 años



### Jamaica: Origen y Dinamismo de las Importaciones de *Tortas y Residuos Oleaginosos*

Principales Socios Comerciales

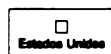
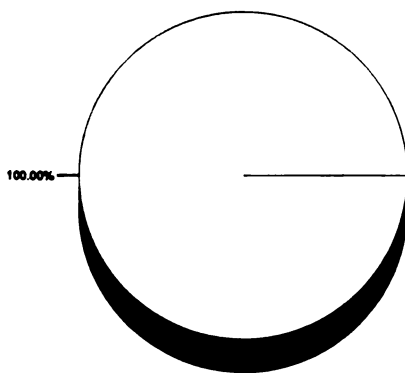

Total de importaciones: 16.72 millones de US\$ en 1997

Crecimiento del Comercio

Porcentaje medio anual de 5 años

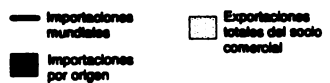
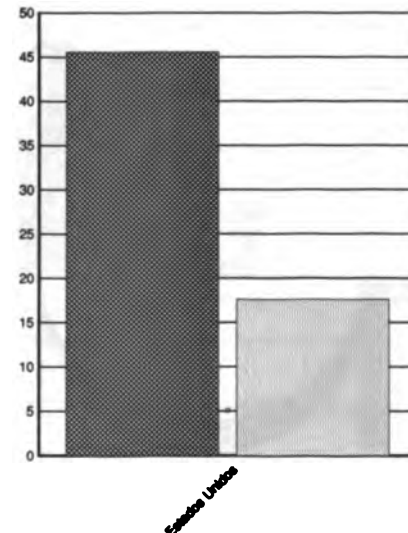

### México: Origen y Dinamismo de las Importaciones de Productos No Agroalimentarios

Principales Socios Comerciales

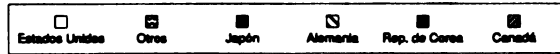
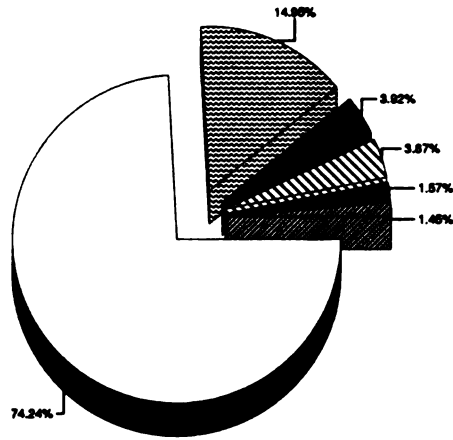

Total de importaciones: 115,745.11 millones de US\$ en 1998

Crecimiento del Comercio

Porcentaje medio anual de 5 años

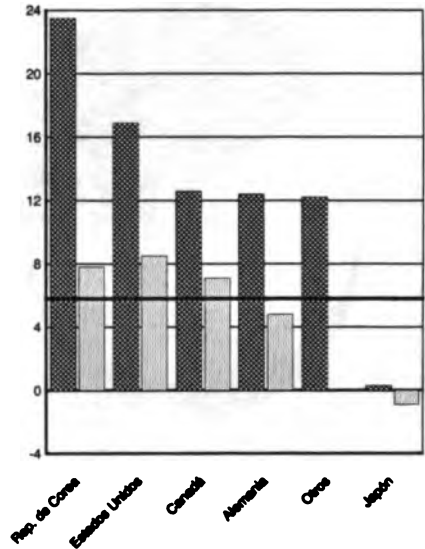

### México: Origen y Dinamismo de las Importaciones de Productos Agroalimentarios

Principales Socios Comerciales

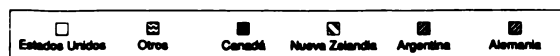
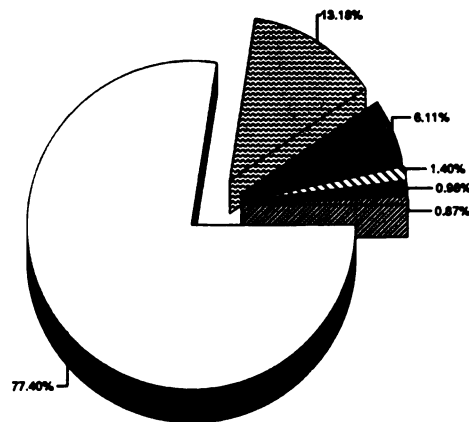

Total de importaciones: 9,447.87 millones de US\$ en 1998

Crecimiento del Comercio

Porcentaje medio anual de 5 años

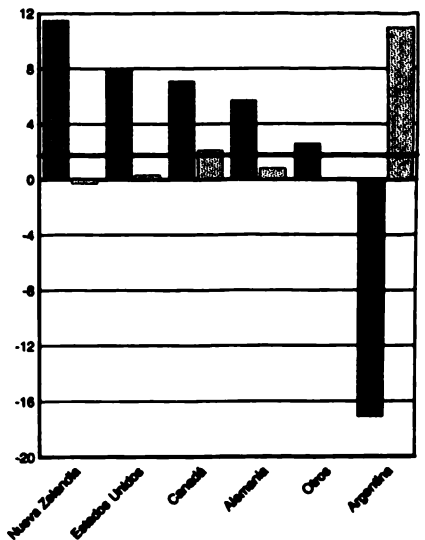

## México: Origen y Dinamismo de las Importaciones de Alimentos

Principales Socios Comerciales

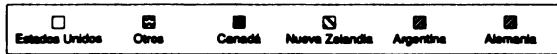
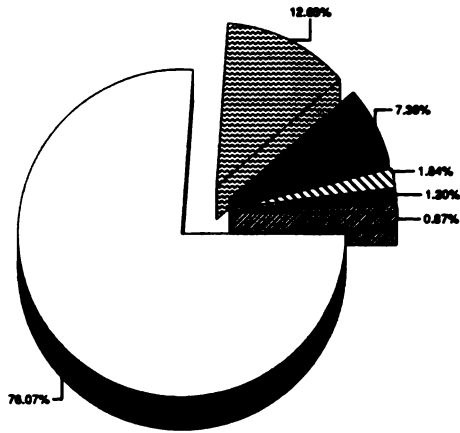

Total de importaciones: 7,307.01 millones de US\$ en 1998

Crecimiento del Comercio

Porcentaje medio anual de 5 años

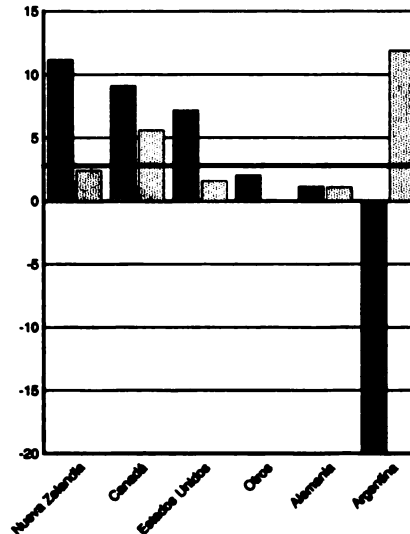

## México: Origen y Dinamismo de las Importaciones de Materias Primas Agropecuarias

Principales Socios Comerciales

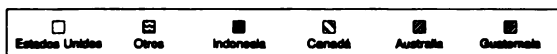
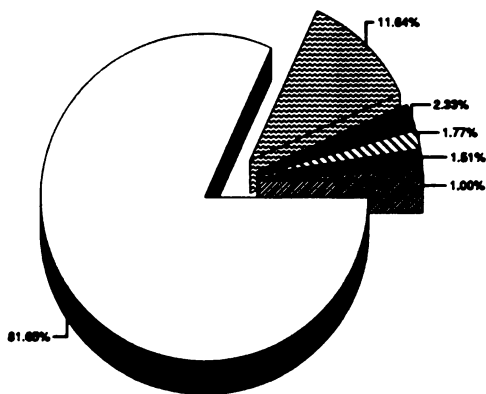

Total de importaciones: 2,263.82 millones de US\$ en 1998

Crecimiento del Comercio

Porcentaje medio anual de 5 años

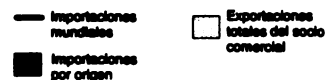
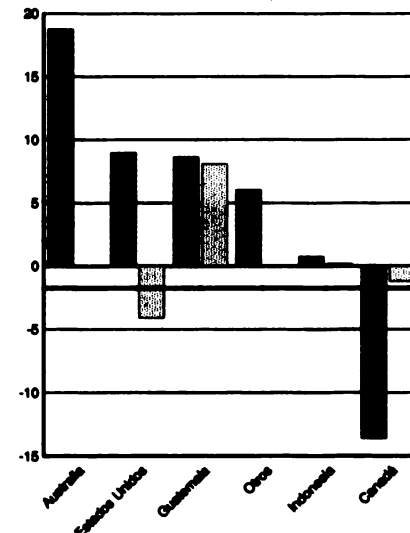



### México: Origen y Dinamismo de las Importaciones de Soya en Grano

Principales Socios Comerciales

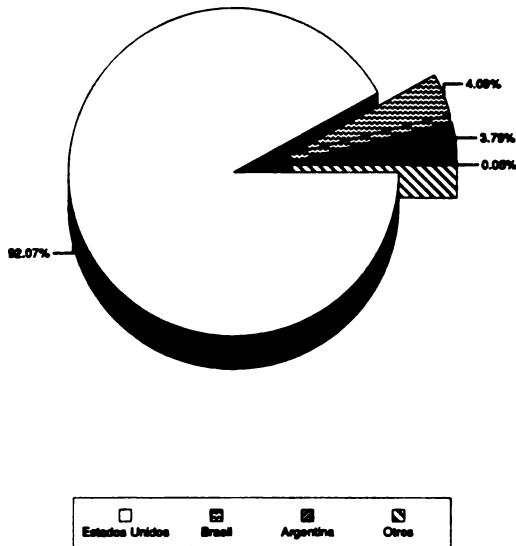

Total de importaciones: 861.48 millones de US\$ en 1998

Crecimiento del Comercio

Porcentaje medio anual de 5 años

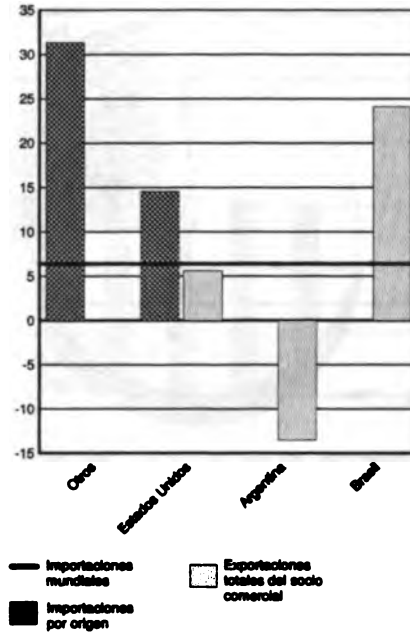

### México: Origen y Dinamismo de las Importaciones de Algodón sin cardar ni peinar

Principales Socios Comerciales

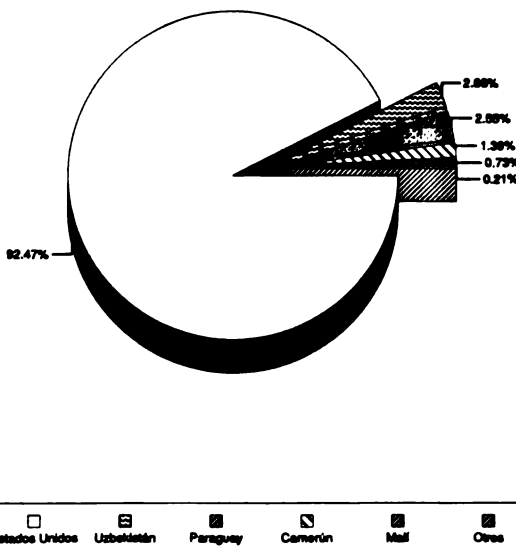

Total de importaciones: 653.27 millones de US\$ en 1998

Crecimiento del Comercio

Porcentaje medio anual de 5 años

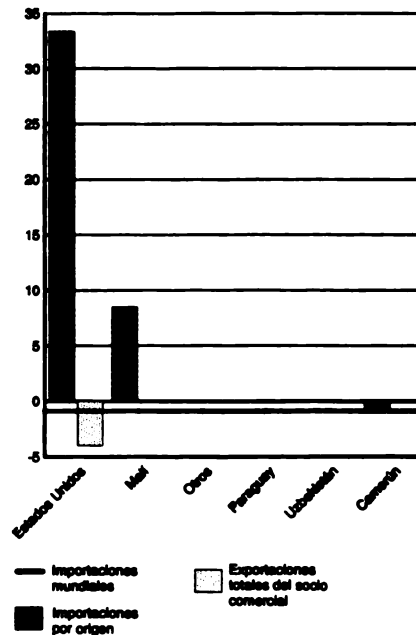

### México: Origen y Dinamismo de las Importaciones de Otro Maíz

Principales Socios Comerciales

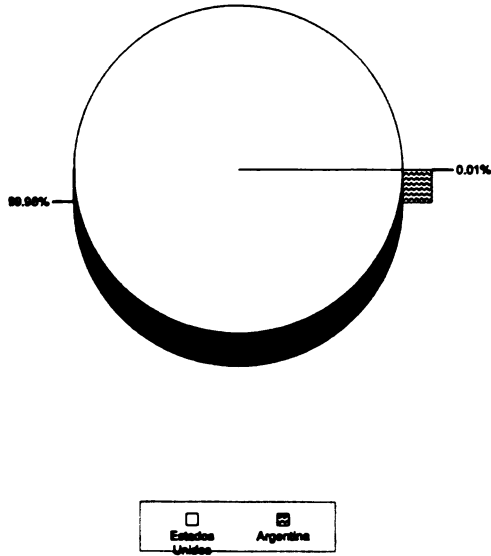

Total de importaciones: 610.26 millones de US\$ en 1998

Crecimiento del Comercio

Porcentaje medio anual de 5 años

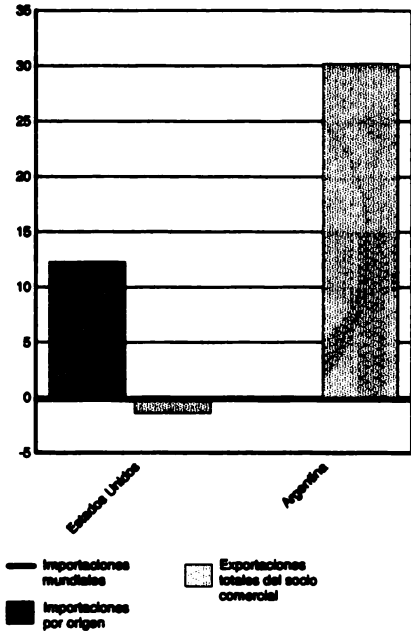

### México: Origen y Dinamismo de las Importaciones de Carne de Bovino

Principales Socios Comerciales

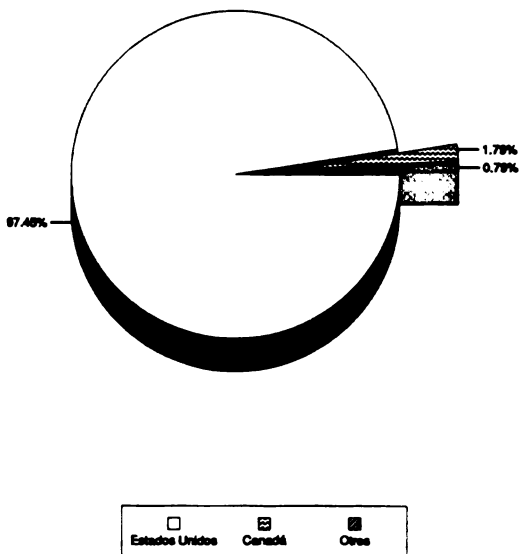

Total de importaciones: 501.86 millones de US\$ en 1998

Crecimiento del Comercio

Porcentaje medio anual de 5 años

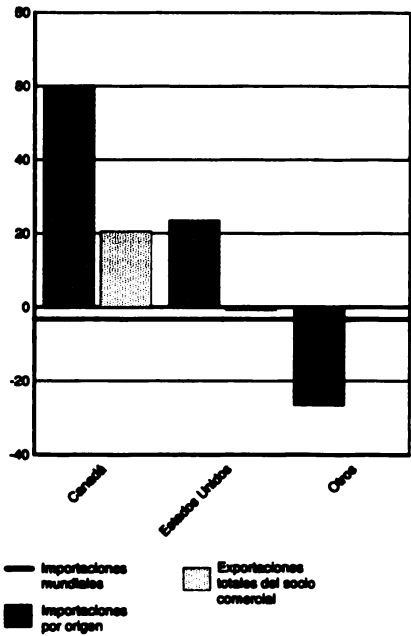

**México: Origen y Dinamismo de las Importaciones de *Sorgo***

Principales Socios Comerciales

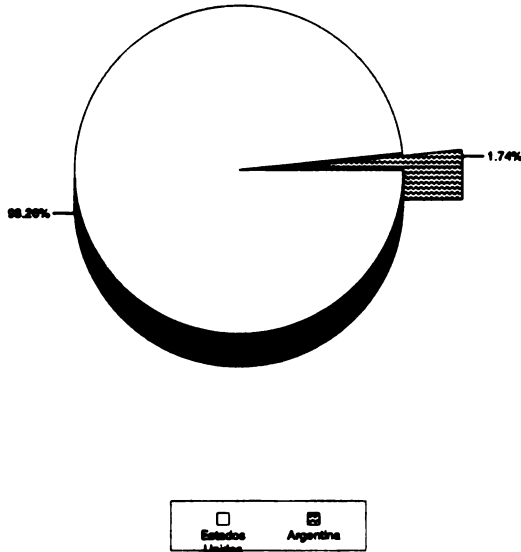

Total de importaciones: 348.93 millones de US\$ en 1998

Crecimiento del Comercio

Porcentaje medio anual de 5 años

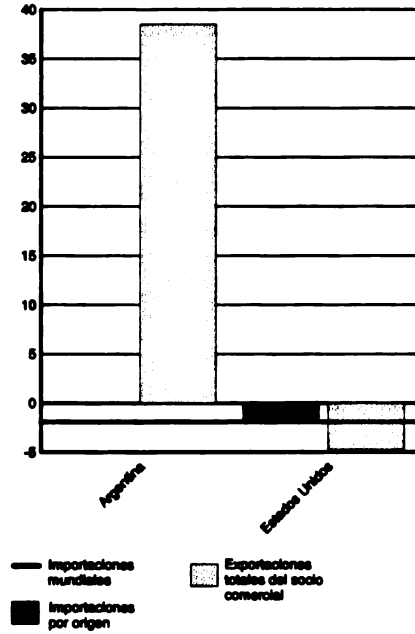

**México: Origen y Dinamismo de las Importaciones de *Trigo y Morcajo (Tranquillón)***

Principales Socios Comerciales

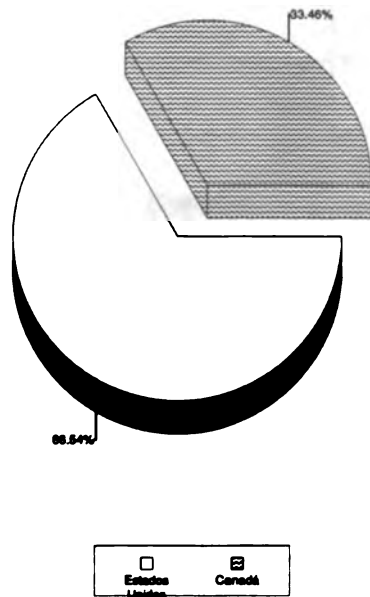

Total de importaciones: 339.44 millones de US\$ en 1998

Crecimiento del Comercio

Porcentaje medio anual de 5 años

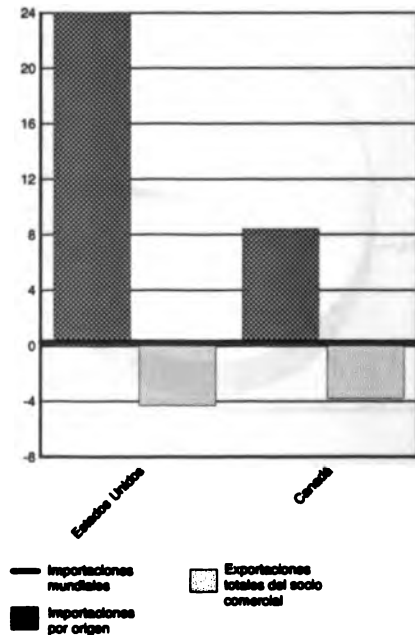

### México: Origen y Dinamismo de las Importaciones de Leche Concentrada y Azucarada

Principales Socios Comerciales

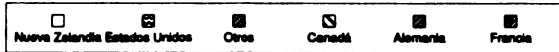
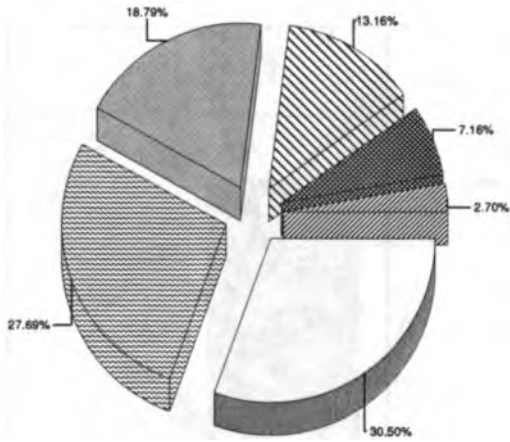

Total de importaciones: 256.93 millones de US\$ en 1998

Crecimiento del Comercio

Porcentaje medio anual de 5 años

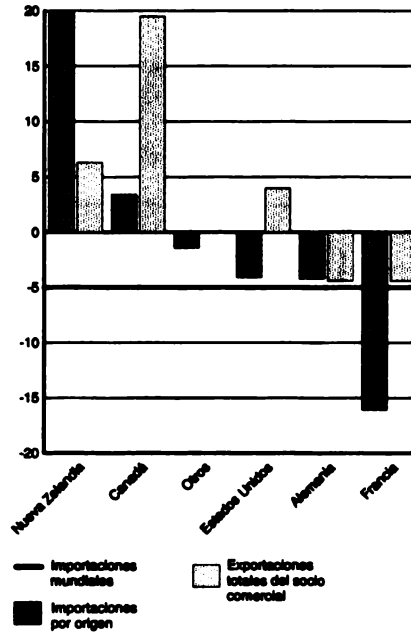

### México: Origen y Dinamismo de las Importaciones de Semillas de Colza o Mostaza

Principales Socios Comerciales

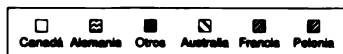
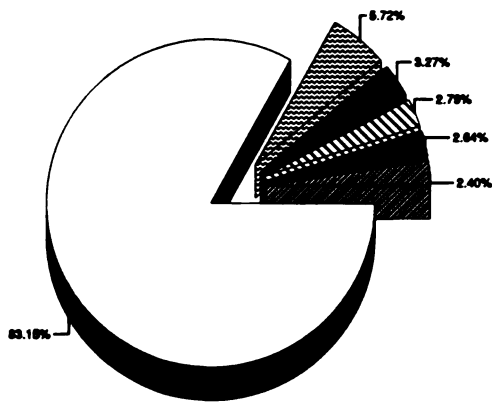

Total de importaciones: 237.21 millones de US\$ en 1998

Crecimiento del Comercio

Porcentaje medio anual de 5 años

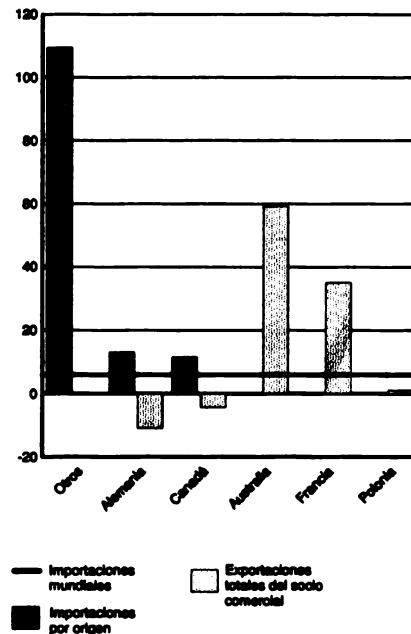

### México: Origen y Dinamismo de las Importaciones de Carne y Despojos de Aves de Corral

Principales Socios Comerciales

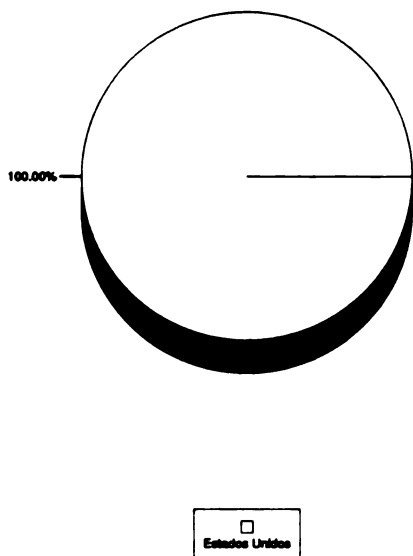

Total de importaciones: 226.09 millones de US\$ en 1998

Crecimiento del Comercio

Porcentaje medio anual de 5 años

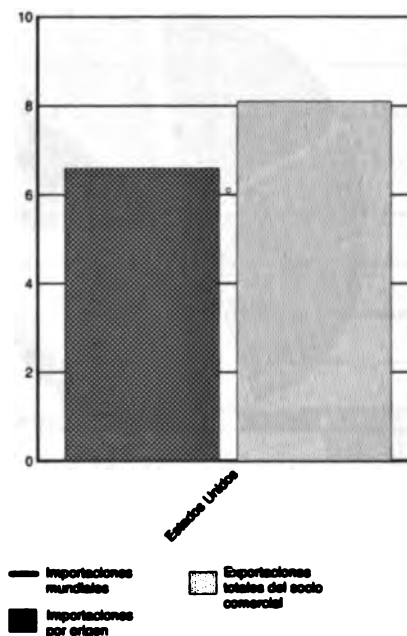

### México: Origen y Dinamismo de las Importaciones de Preparaciones Alimenticias, Nep

Principales Socios Comerciales

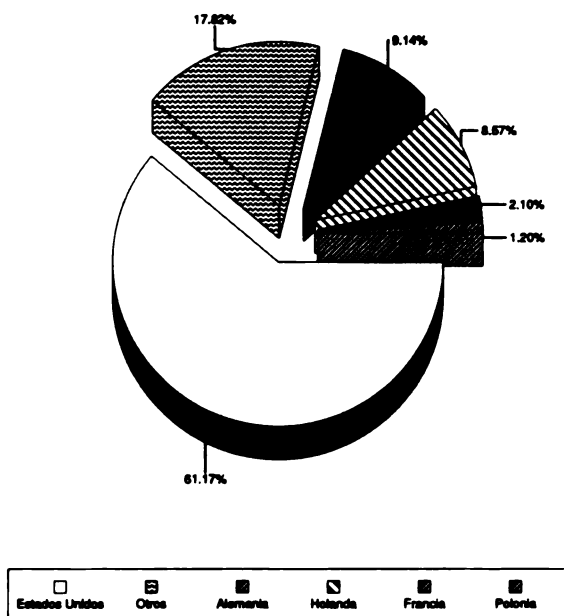

Total de importaciones: 222.44 millones de US\$ en 1998

Crecimiento del Comercio

Porcentaje medio anual de 5 años

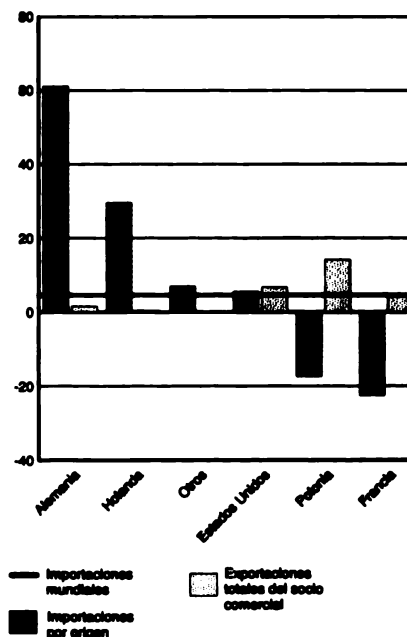

## Nicaragua: Origen y Dinamismo de las Importaciones de Productos No Agroalimentarios

Principales Socios Comerciales

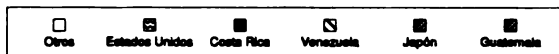
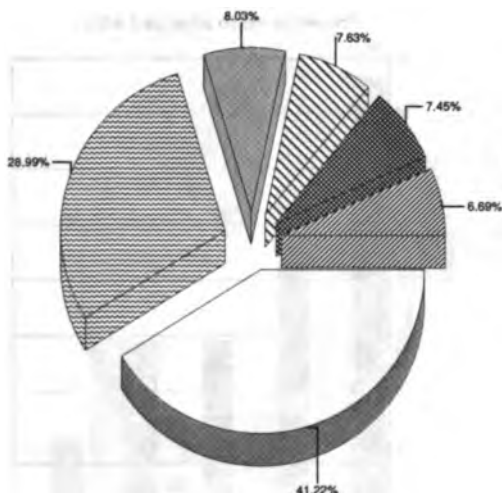

Total de importaciones: 1,248.50 millones de US\$ en 1998

Crecimiento del Comercio

Porcentaje medio anual de 5 años

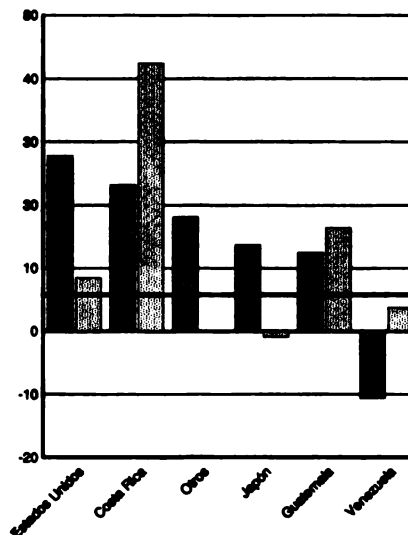

## Nicaragua: Origen y Dinamismo de las Importaciones de Productos Agroalimentarios

Principales Socios Comerciales

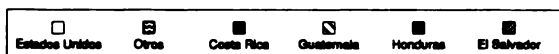
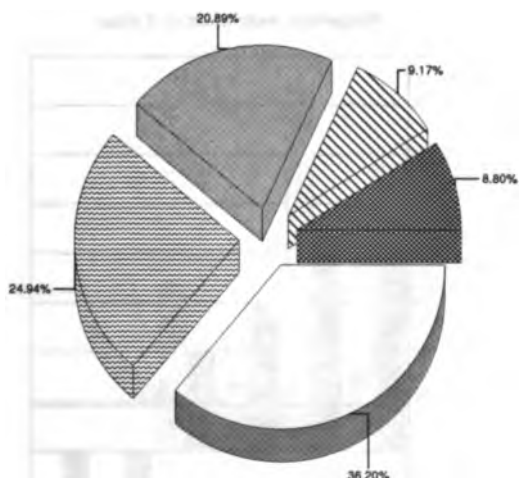

Total de importaciones: 281.70 millones de US\$ en 1998

Crecimiento del Comercio

Porcentaje medio anual de 5 años

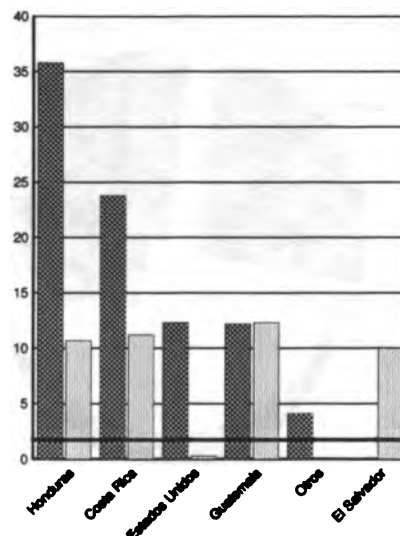

## Nicaragua: Origen y Dinamismo de las Importaciones de Alimentos

### Principales Socios Comerciales

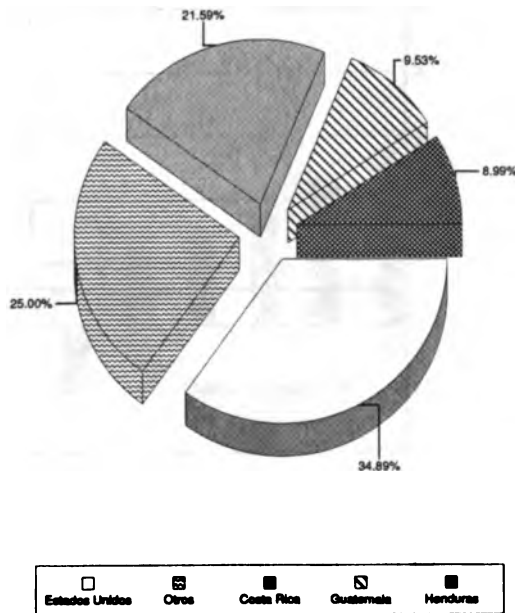

Total de importaciones: 269.93 millones de US\$ en 1998

### Crecimiento del Comercio

Porcentaje medio anual de 5 años

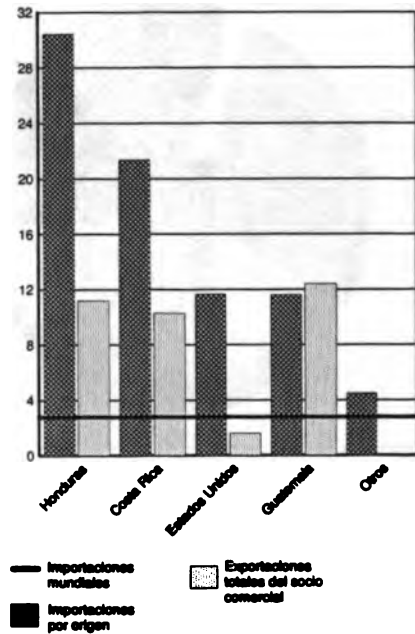

## Nicaragua: Origen y Dinamismo de las Importaciones de Preparaciones Alimenticias, Nep

### Principales Socios Comerciales

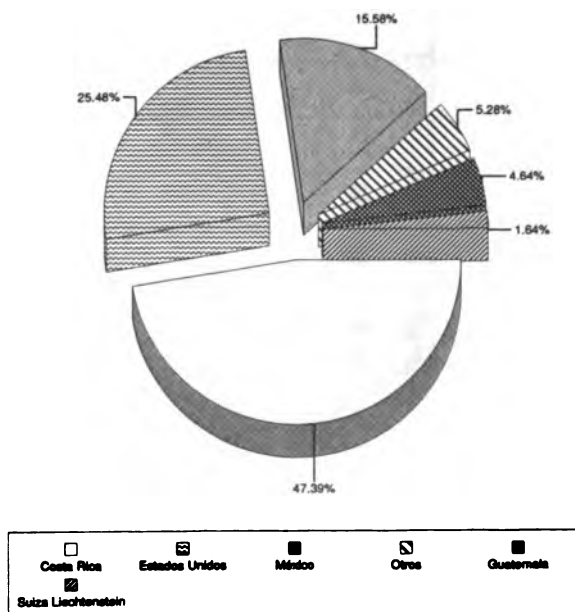

Total de importaciones: 27.00 millones de US\$ en 1998

### Crecimiento del Comercio

Porcentaje medio anual de 5 años

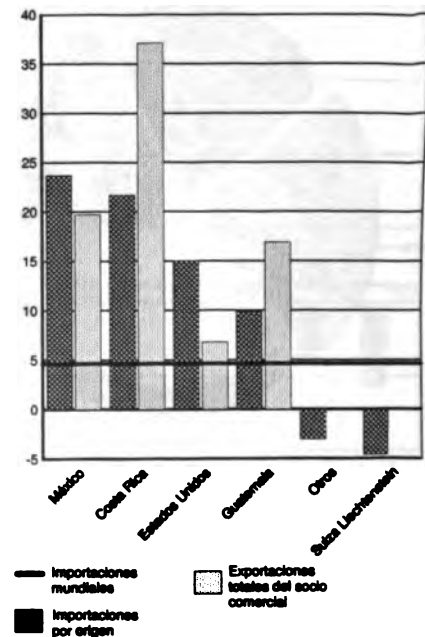

## Nicaragua: Origen y Dinamismo de las Importaciones de Arroz

Principales Socios Comerciales

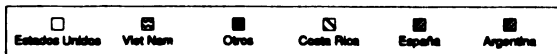
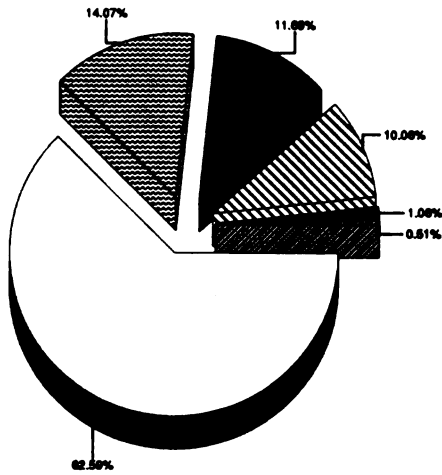

Total de importaciones: 26.89 millones de US\$ en 1998

Crecimiento del Comercio

Porcentaje medio anual de 5 años

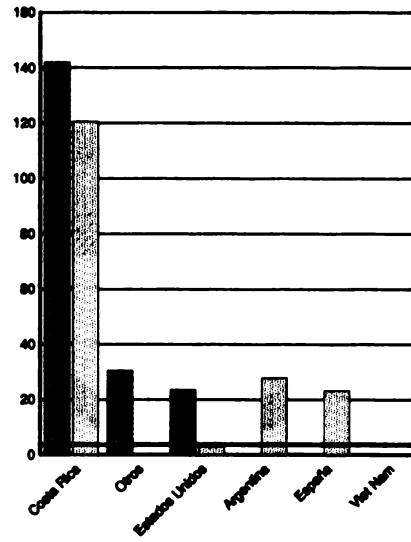

## Nicaragua: Origen y Dinamismo de las Importaciones de Trigo y Morcajo (Tranquillón)

Principales Socios Comerciales

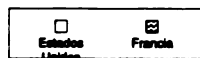
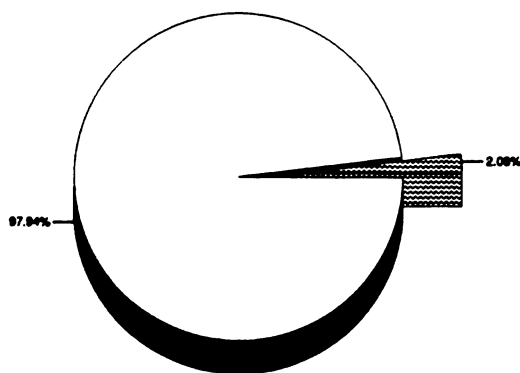

Total de importaciones: 22.19 millones de US\$ en 1998

Crecimiento del Comercio

Porcentaje medio anual de 5 años

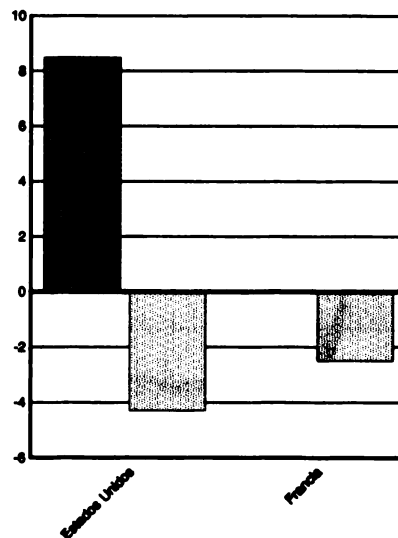



### Nicaragua: Origen y Dinamismo de las Importaciones de Aceite de Palma y sus fracciones

Principales Socios Comerciales

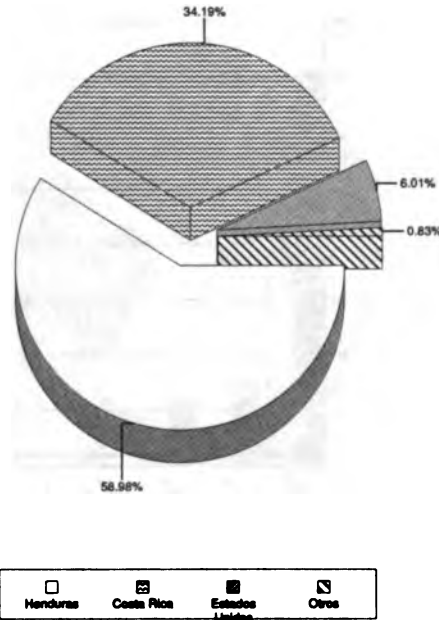

Total de importaciones: 15.38 millones de US\$ en 1998

Crecimiento del Comercio

Porcentaje medio anual de 5 años

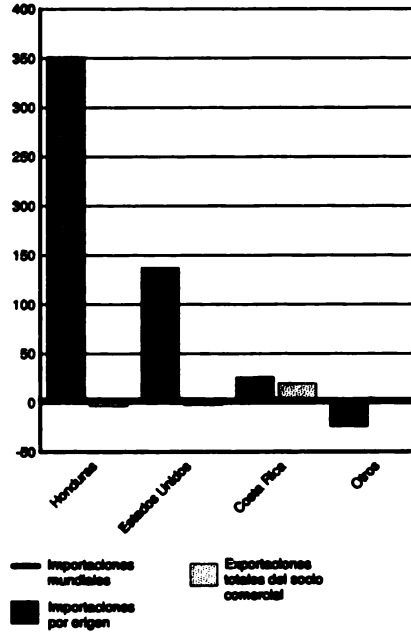

### Nicaragua: Origen y Dinamismo de las Importaciones de Materias Primas Agropecuarias

Principales Socios Comerciales

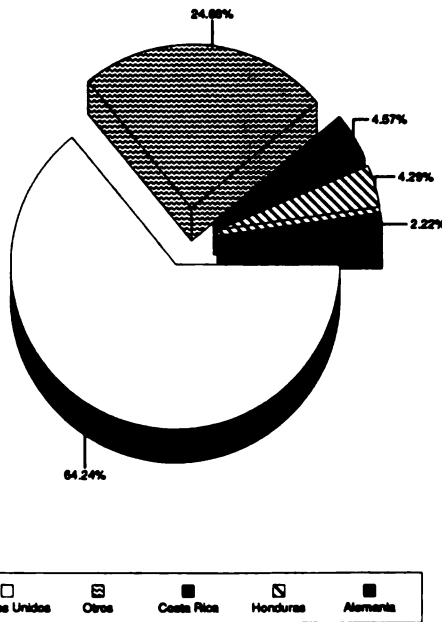

Total de importaciones: 12.22 millones de US\$ en 1998

Crecimiento del Comercio

Porcentaje medio anual de 5 años

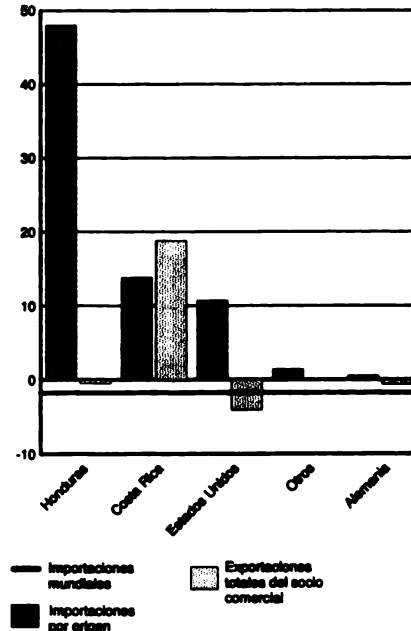

### Nicaragua: Origen y Dinamismo de las Importaciones de Leche Concentrada y Azucarada

Principales Socios Comerciales

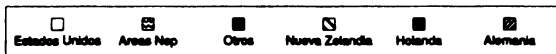
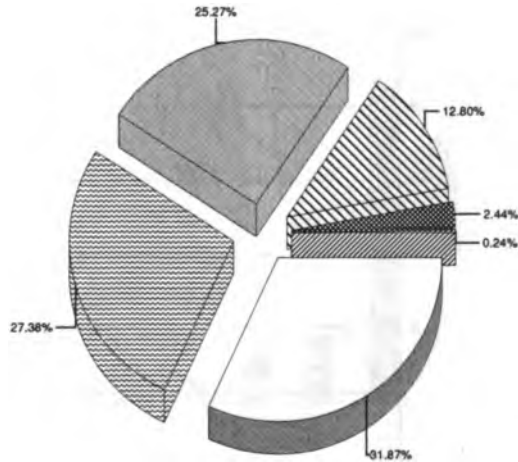

Total de importaciones: 11.45 millones de US\$ en 1998

Crecimiento del Comercio

Porcentaje medio anual de 5 años

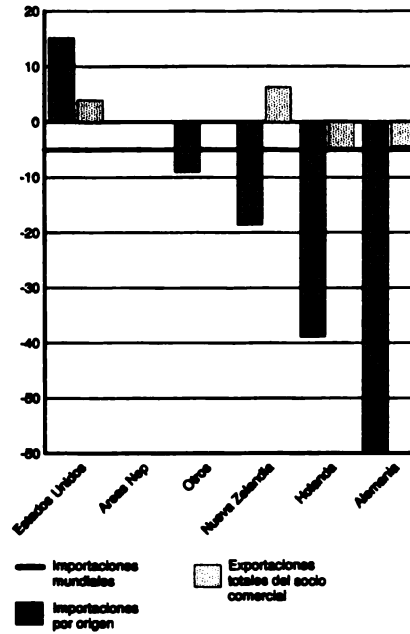

### Nicaragua: Origen y Dinamismo de las Importaciones de Aceite de Soya y sus fracciones

Principales Socios Comerciales

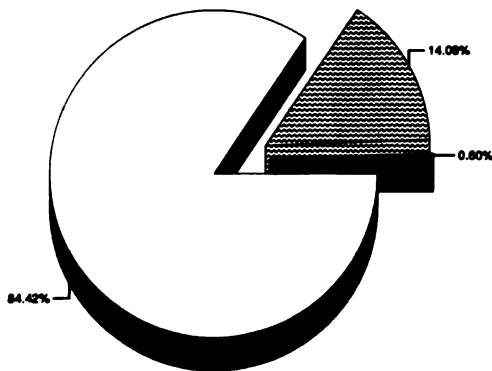

Total de importaciones: 10.66 millones de US\$ en 1998

Crecimiento del Comercio

Porcentaje medio anual de 5 años

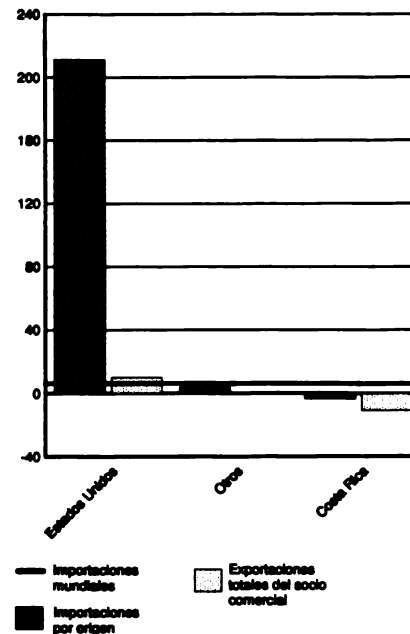

### Nicaragua: Origen y Dinamismo de las Importaciones de *Pescado, preparado o preservado, Nep*

Principales Socios Comerciales

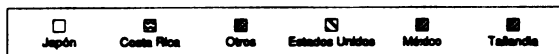
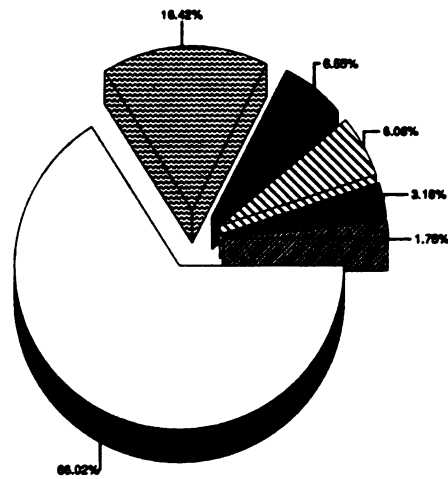

Total de importaciones: 9.19 millones de US\$ en 1998

Crecimiento del Comercio

Porcentaje medio anual de 5 años

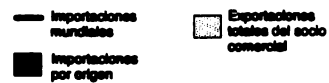
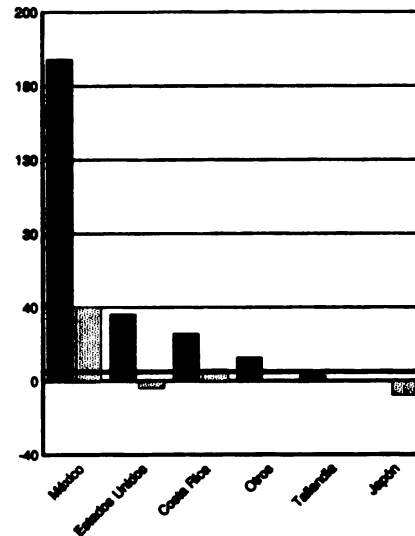

### Nicaragua: Origen y Dinamismo de las Importaciones de *Ropa usada, textiles y trapos*

Principales Socios Comerciales

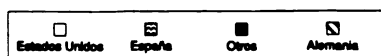
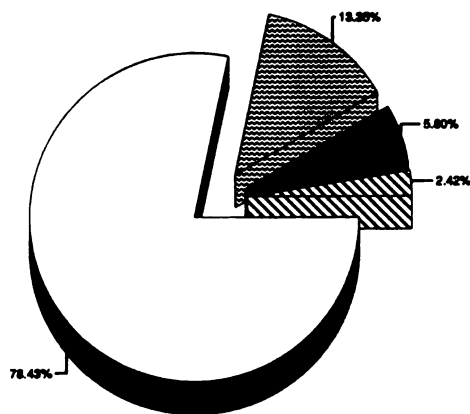

Total de importaciones: 8.11 millones de US\$ en 1998

Crecimiento del Comercio

Porcentaje medio anual de 5 años

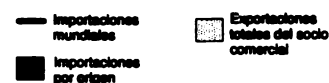

## Nicaragua: Origen y Dinamismo de las Importaciones de Salsas y condimentos

### Principales Socios Comerciales

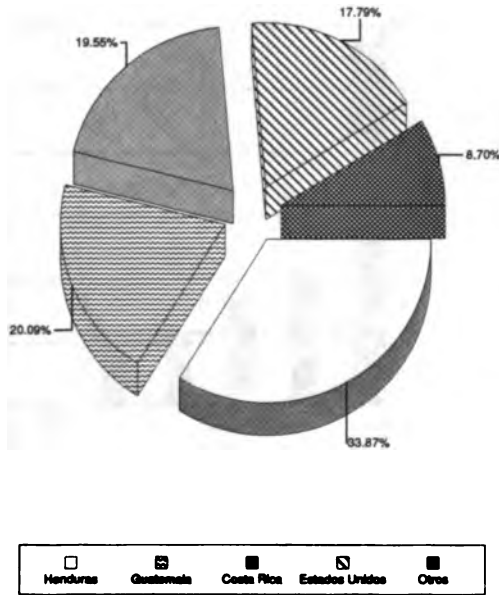

Total de importaciones: 7.83 millones de US\$ en 1998

### Crecimiento del Comercio

Porcentaje medio anual de 5 años

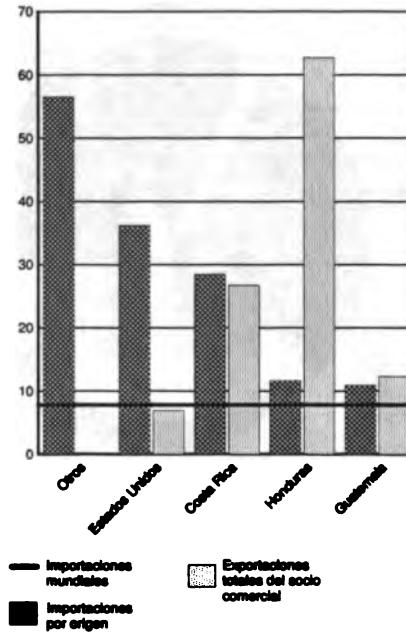

## Nicaragua: Origen y Dinamismo de las Importaciones de Otras Hortalizas, frescas o refrigeradas

### Principales Socios Comerciales

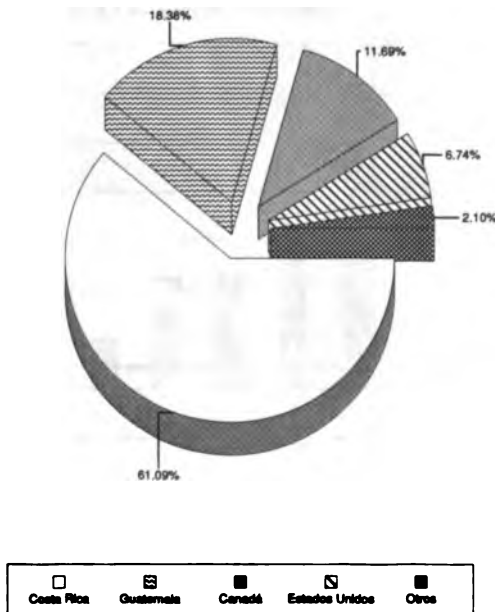

Total de importaciones: 6.47 millones de US\$ en 1998

### Crecimiento del Comercio

Porcentaje medio anual de 5 años

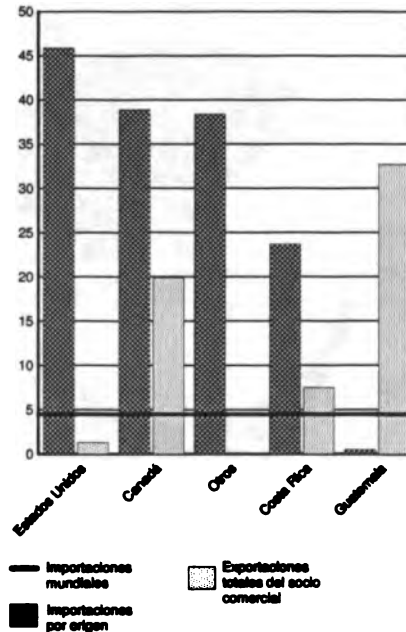

### Panamá: Origen y Dinamismo de las Importaciones de Productos No Agroalimentarios

Principales Socios Comerciales

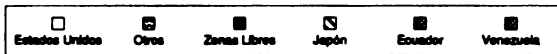
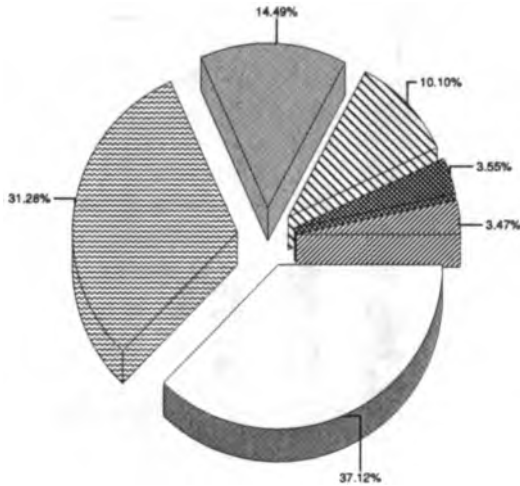

Total de importaciones: 2,992.60 millones de US\$ en 1998

Crecimiento del Comercio

Porcentaje medio anual de 5 años

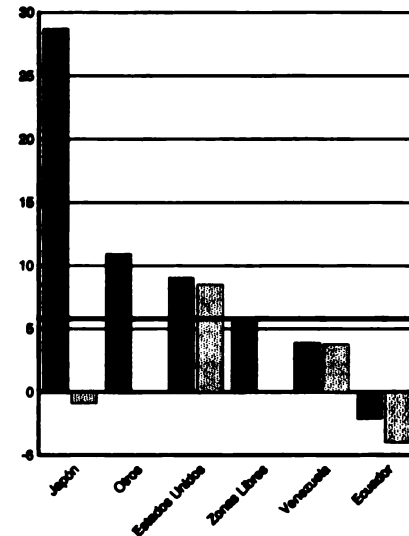

### Panamá: Origen y Dinamismo de las Importaciones de Productos Agroalimentarios

Principales Socios Comerciales

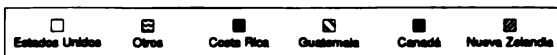
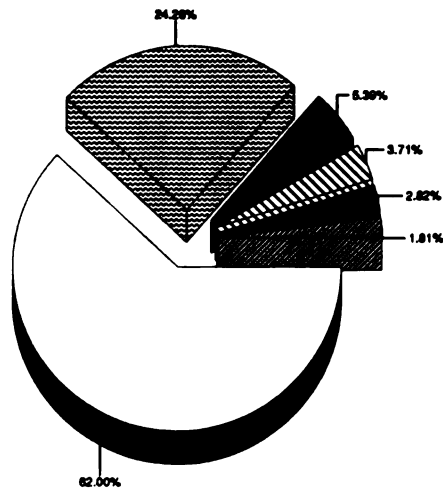

Total de importaciones: 403.63 millones de US\$ en 1998

Crecimiento del Comercio

Porcentaje medio anual de 5 años

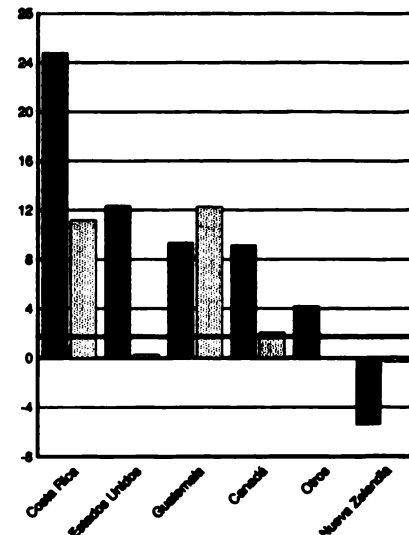

## Panamá: Origen y Dinamismo de las Importaciones de Alimentos

Principales Socios Comerciales

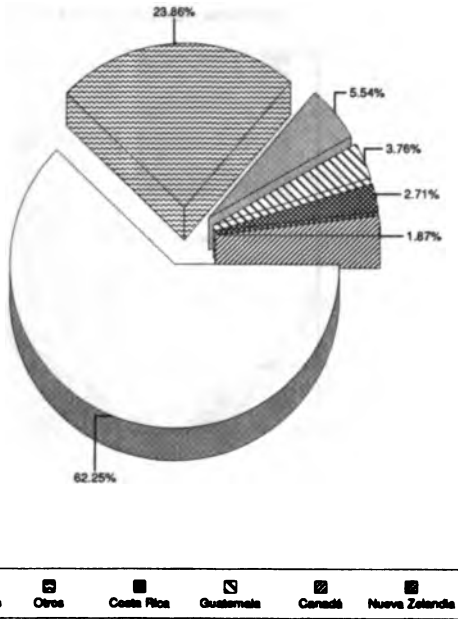

Total de importaciones: 390.81 millones de US\$ en 1998

Crecimiento del Comercio

Porcentaje medio anual de 5 años

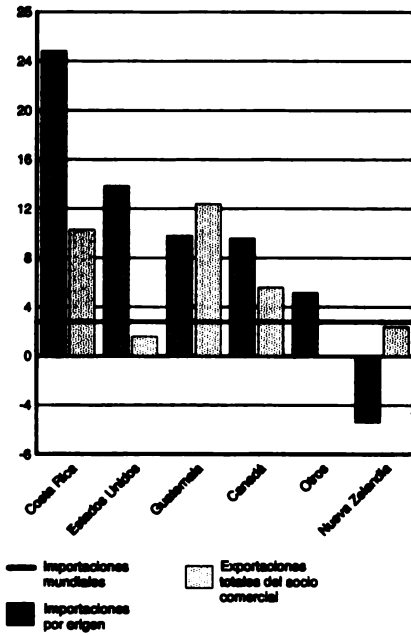

## Panamá: Origen y Dinamismo de las Importaciones de Preparaciones Alimenticias, Nep

Principales Socios Comerciales

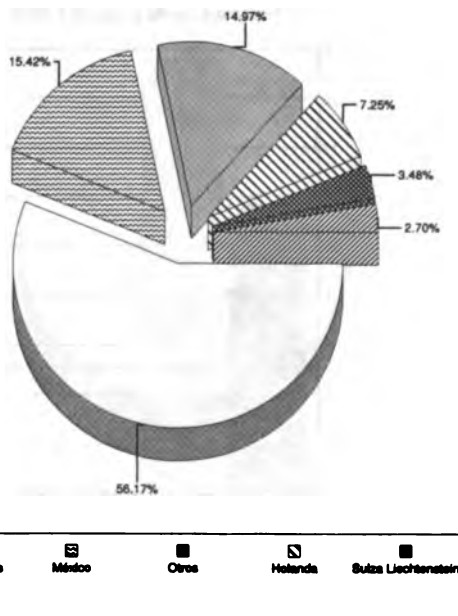

Total de importaciones: 40.78 millones de US\$ en 1998

Crecimiento del Comercio

Porcentaje medio anual de 5 años

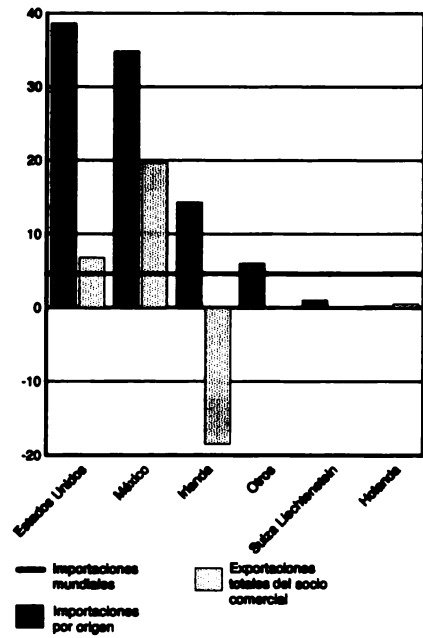

### Panamá: Origen y Dinamismo de las Importaciones de Otro Maíz

Principales Socios Comerciales

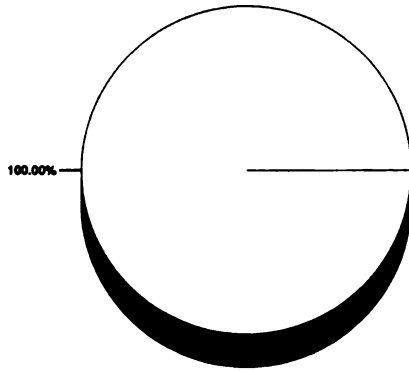

□ Estados Unidos

Total de importaciones: 29.43 millones de US\$ en 1998

Crecimiento del Comercio

Porcentaje medio anual de 5 años

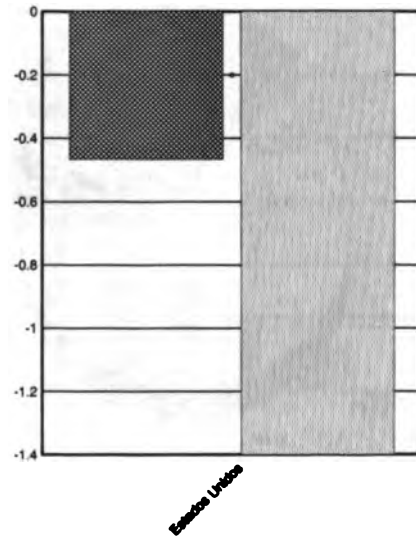

— Importaciones mundiales  
 ■ Importaciones por origen  
 ■ Exportaciones totales del socio comercial

### Panamá: Origen y Dinamismo de las Importaciones de Tortas y Residuos Oleaginosos

Principales Socios Comerciales

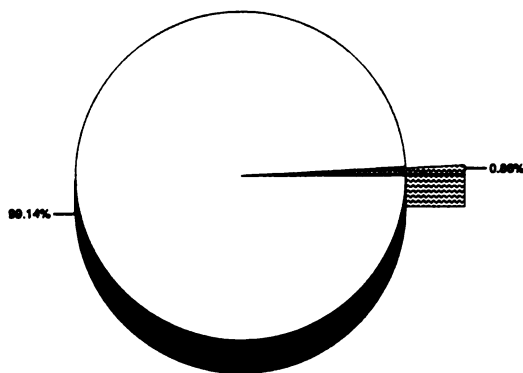

□ Estados Unidos  
 ■ Costa Rica

Total de importaciones: 25.39 millones de US\$ en 1998

Crecimiento del Comercio

Porcentaje medio anual de 5 años

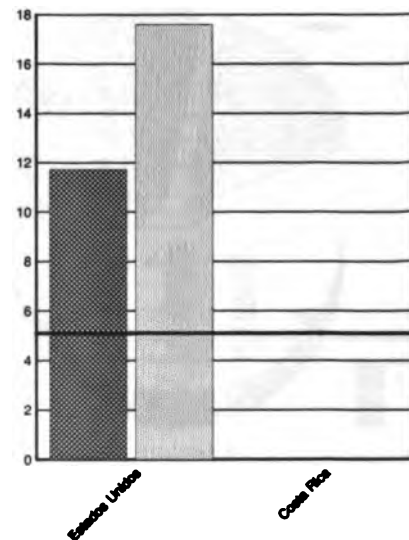

— Importaciones mundiales  
 ■ Importaciones por origen  
 ■ Exportaciones totales del socio comercial

### Panamá: Origen y Dinamismo de las Importaciones de Arroz

#### Principales Socios Comerciales

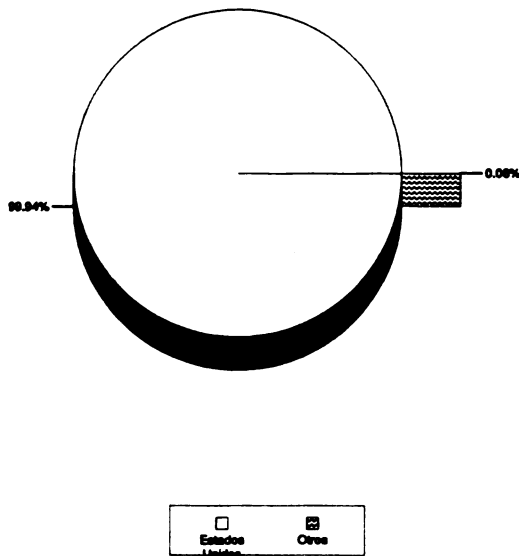

Total de importaciones: 21.76 millones de US\$ en 1998

#### Crecimiento del Comercio

Porcentaje medio anual de 5 años

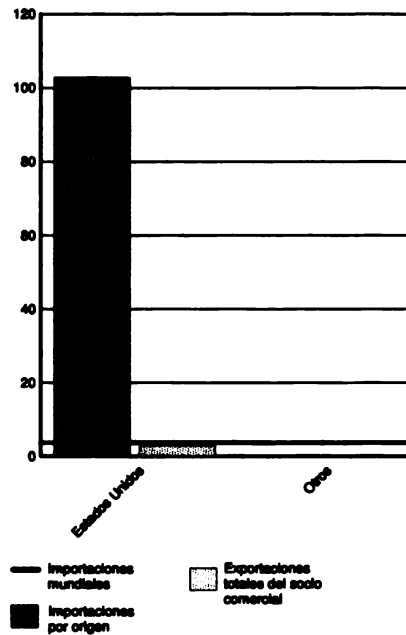

### Panamá: Origen y Dinamismo de las Importaciones de Trigo y Morcajo (Tranquillón),

#### Principales Socios Comerciales

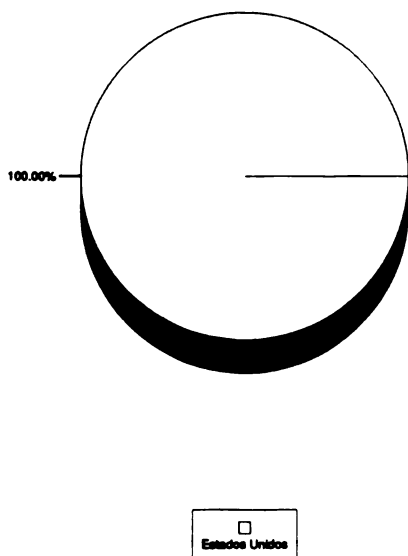

Total de importaciones: 20.26 millones de US\$ en 1998

#### Crecimiento del Comercio

Porcentaje medio anual de 5 años

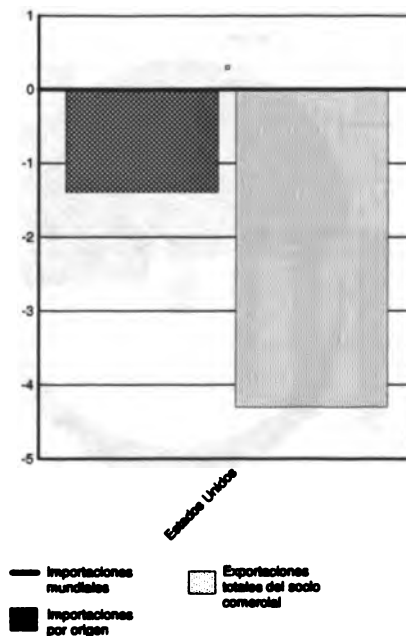



**Panamá: Origen y Dinamismo de las Importaciones de  
Aceite de Soya y sus fracciones**

**Principales Socios Comerciales**

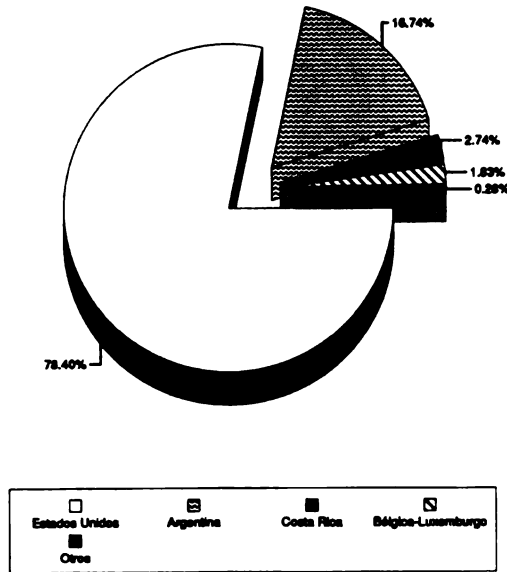

Total de importaciones: 16.00 millones de US\$ en 1998

**Crecimiento del Comercio**

Porcentaje medio anual de 5 años

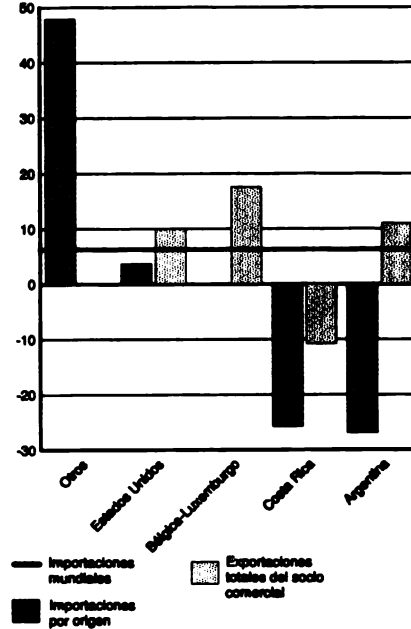

**Principales Socios Comerciales**

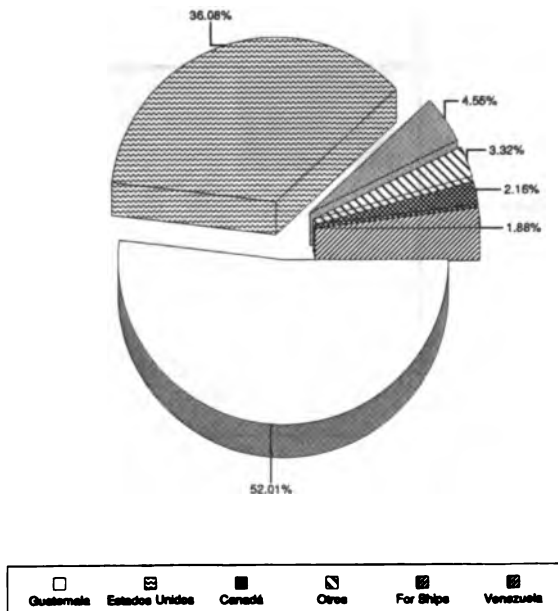

Total de importaciones: 14.60 millones de US\$ en 1998

**Crecimiento del Comercio**

Porcentaje medio anual de 5 años

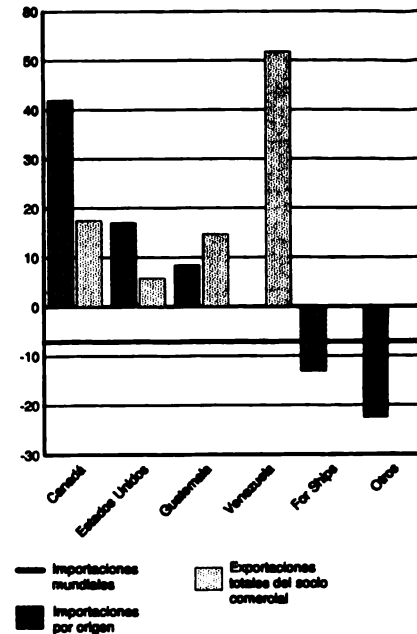

### Panamá: Origen y Dinamismo de las Importaciones de *Desperdicios de Alimentos para Animales*

Principales Socios Comerciales

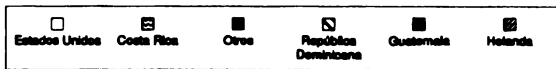
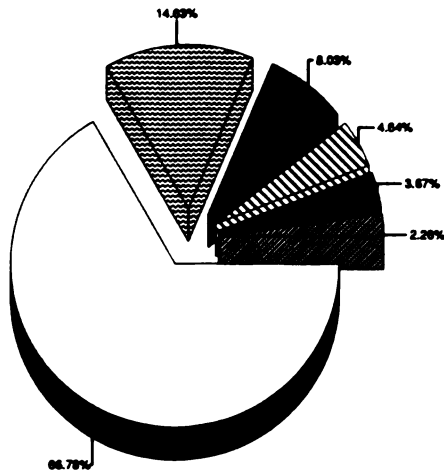

Total de importaciones: 14.41 millones de US\$ en 1998

Crecimiento del Comercio

Porcentaje medio anual de 5 años

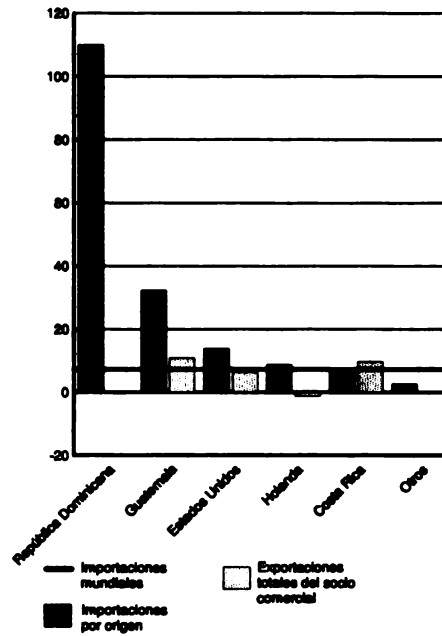

### Panamá: Origen y Dinamismo de las Importaciones de *Materias Primas Agropecuarias*

Principales Socios Comerciales

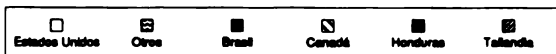
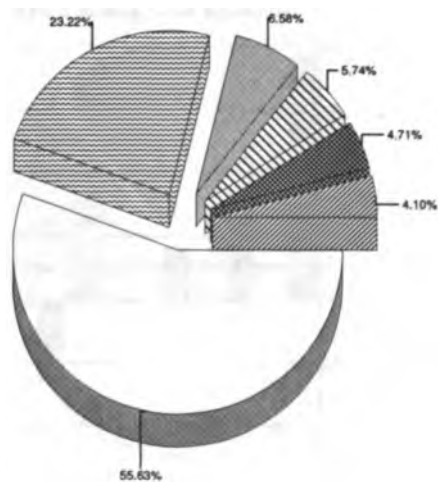

Total de importaciones: 13.26 millones de US\$ en 1998

Crecimiento del Comercio

Porcentaje medio anual de 5 años

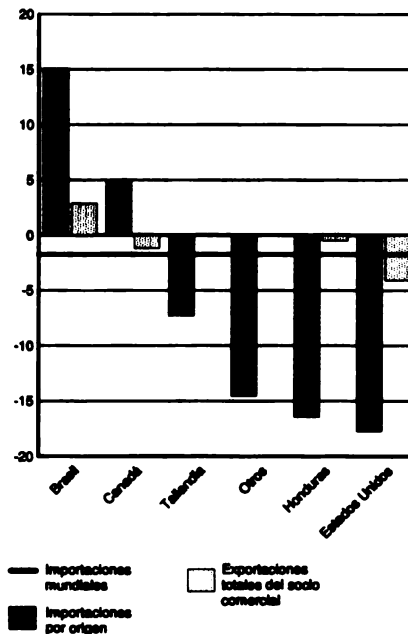

### Panamá: Origen y Dinamismo de las Importaciones de Hortalizas preparadas o preservadas, Nep

Principales Socios Comerciales

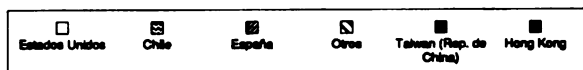
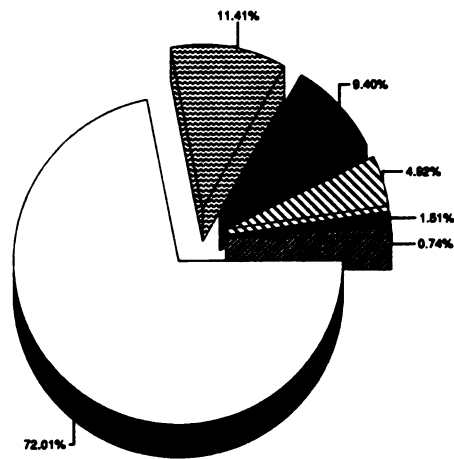

Total de importaciones: 10.34 millones de US\$ en 1998

Crecimiento del Comercio

Porcentaje medio anual de 5 años

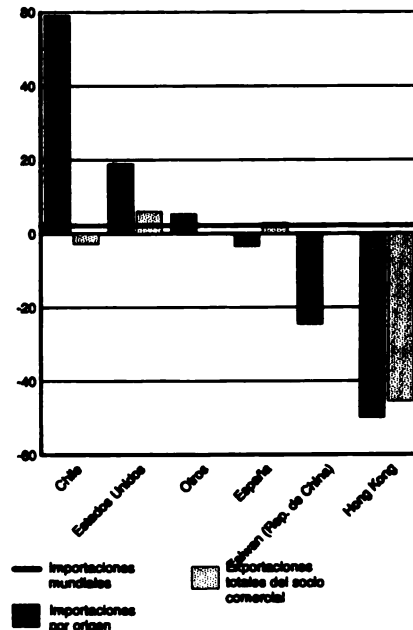

Principales Socios Comerciales

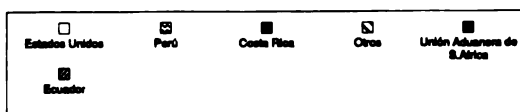
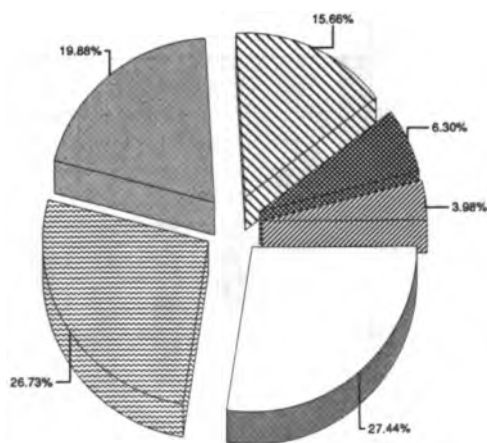

Total de importaciones: 10.01 millones de US\$ en 1998

Crecimiento del Comercio

Porcentaje medio anual de 5 años

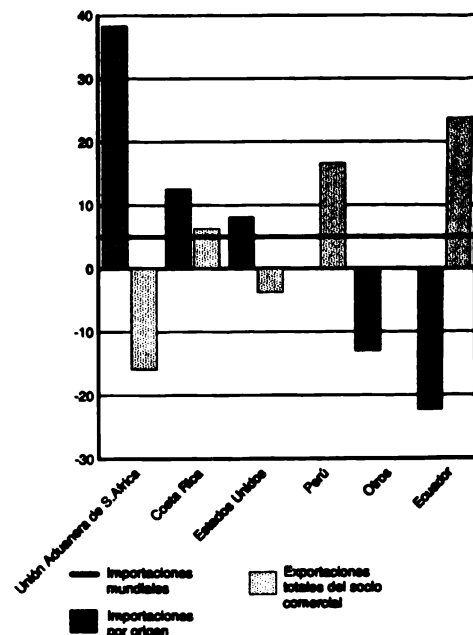

## Paraguay: Origen y Dinamismo de las Importaciones de Productos No Agroalimentarios

Principales Socios Comerciales

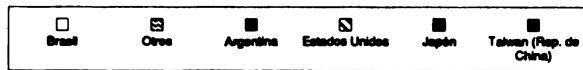
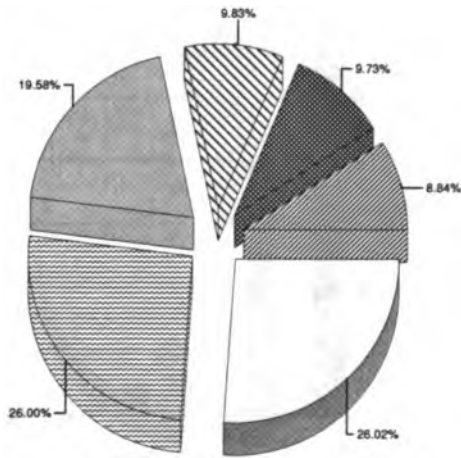

Total de importaciones: 2,723.69 millones de US\$ en 1997

Crecimiento del Comercio

Porcentaje medio anual de 5 años

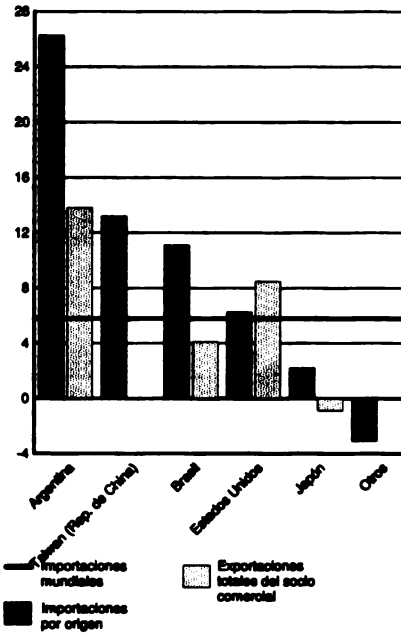

## Paraguay: Origen y Dinamismo de las Importaciones de Productos Agroalimentarios

Principales Socios Comerciales

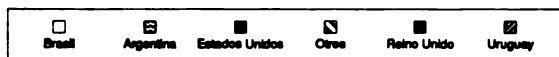
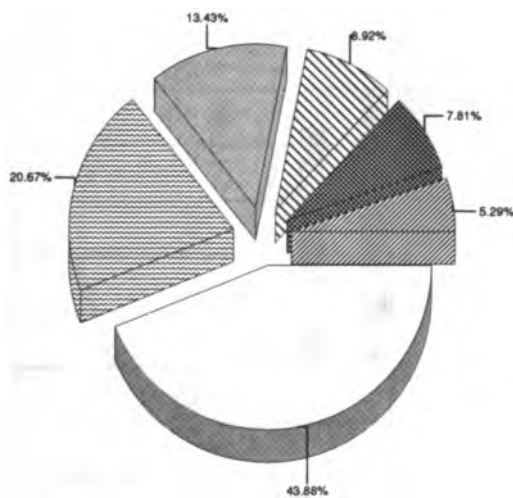

Total de importaciones: 678.44 millones de US\$ en 1997

Crecimiento del Comercio

Porcentaje medio anual de 5 años

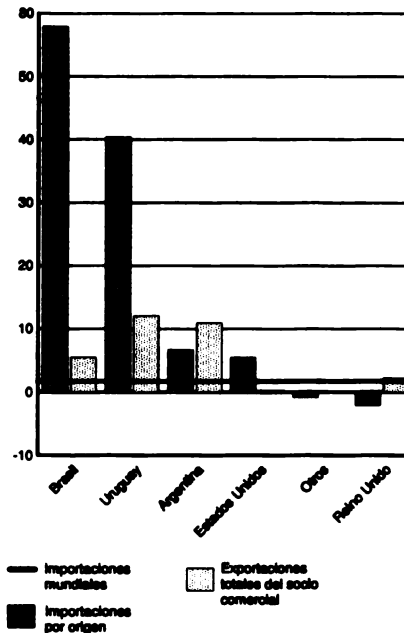

### Paraguay: Origen y Dinamismo de las Importaciones de Alimentos

Principales Socios Comerciales

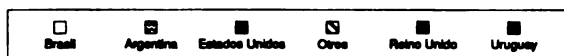
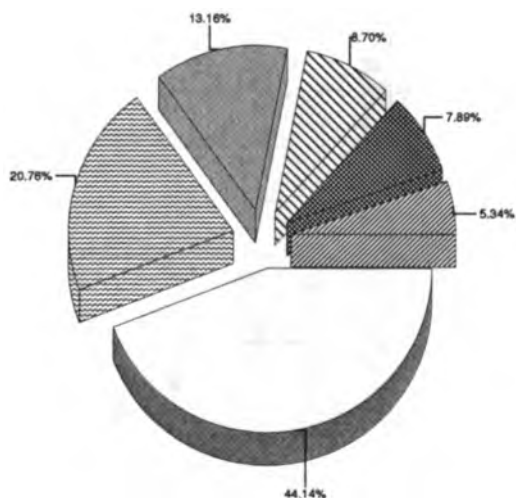

Total de importaciones: 671.49 millones de US\$ en 1997

Crecimiento del Comercio

Porcentaje medio anual de 5 años

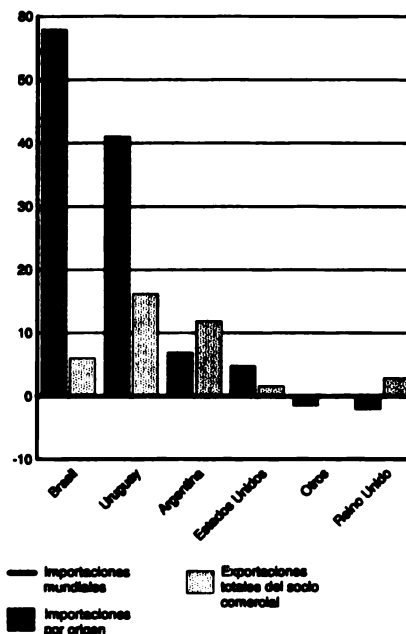

### Paraguay: Origen y Dinamismo de las Importaciones de Materias Primas Agropecuarias

Principales Socios Comerciales

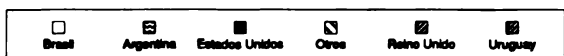
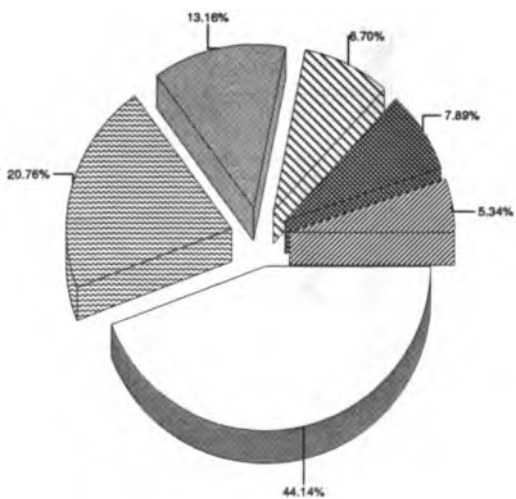

Total de importaciones: 671.49 millones de US\$ en 1997

Crecimiento del Comercio

Porcentaje medio anual de 5 años

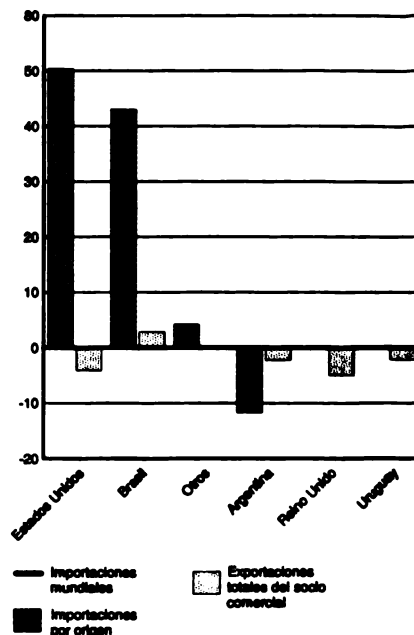

## Paraguay: Origen y Dinamismo de las Importaciones de Cigarrillos

Principales Socios Comerciales

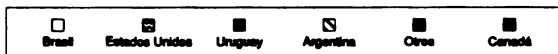
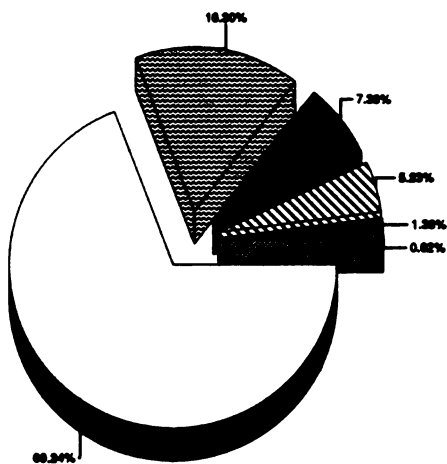

Total de importaciones: 327.90 millones de US\$ en 1997

Crecimiento del Comercio

Porcentaje medio anual de 5 años

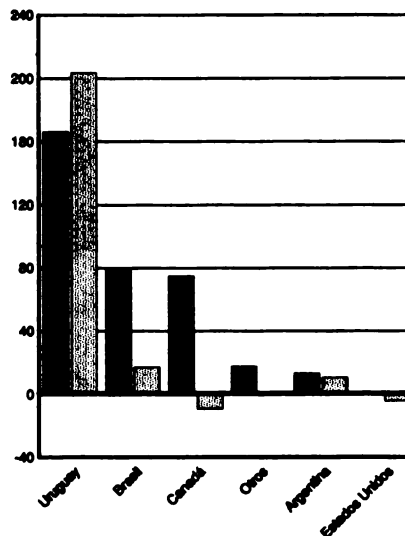

## Paraguay: Origen y Dinamismo de las Importaciones de Bebidas Espirituosas

Principales Socios Comerciales

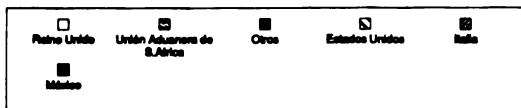
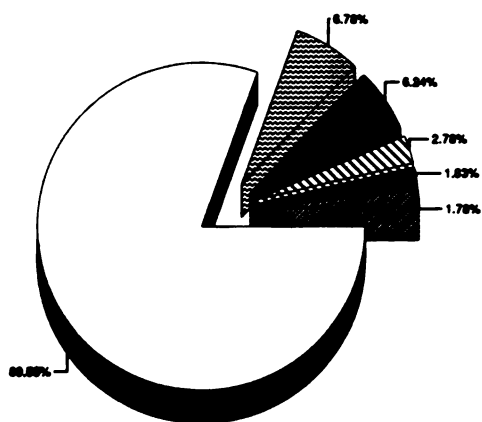

Total de importaciones: 64.97 millones de US\$ en 1997

Crecimiento del Comercio

Porcentaje medio anual de 5 años

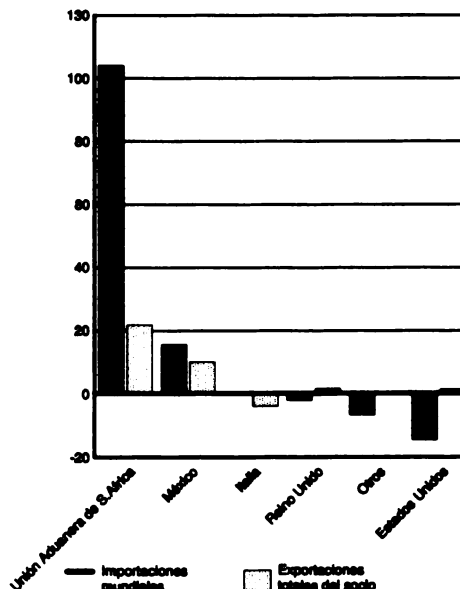

**Paraguay: Origen y Dinamismo de las Importaciones de Cerveza etc. de Malta**

Principales Socios Comerciales

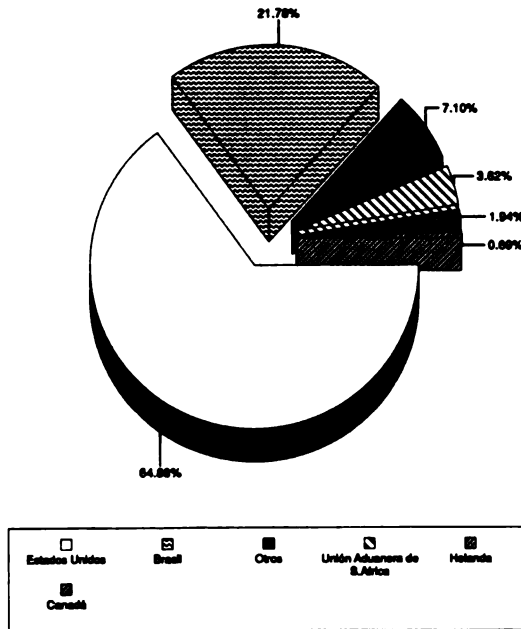

Total de importaciones: 40.20 millones de US\$ en 1997

Crecimiento del Comercio

Porcentaje medio anual de 5 años

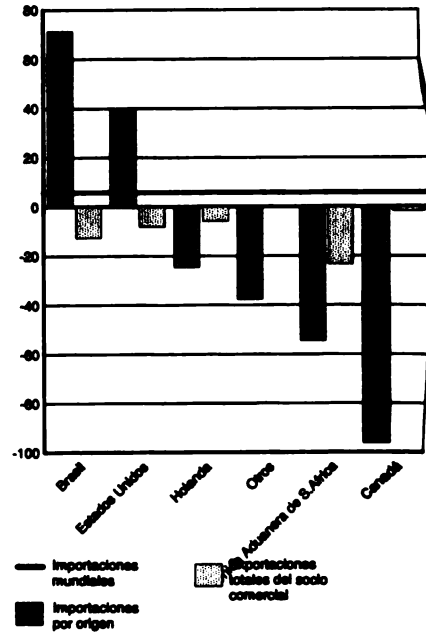

**Paraguay: Origen y Dinamismo de las Importaciones de Preparaciones Alimenticias, Nep**

Principales Socios Comerciales

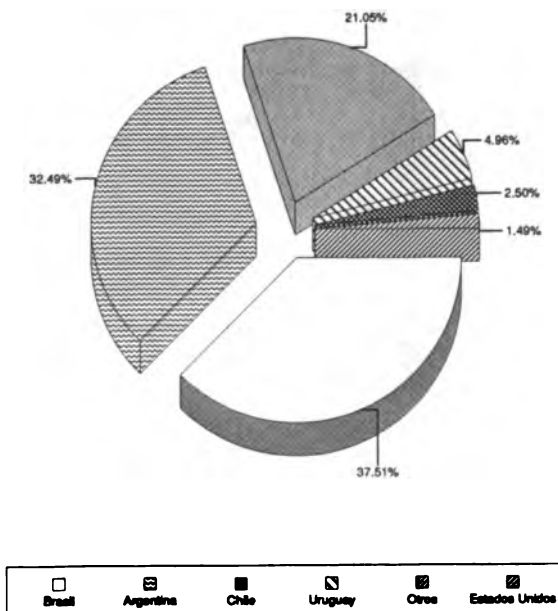

Total de importaciones: 35.20 millones de US\$ en 1997

Crecimiento del Comercio

Porcentaje medio anual de 5 años

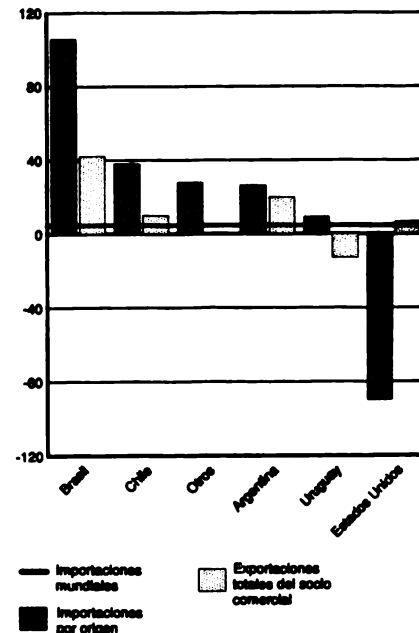

### Paraguay: Origen y Dinamismo de las Importaciones de Panes y Productos Horneados

Principales Socios Comerciales

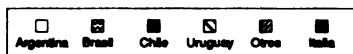
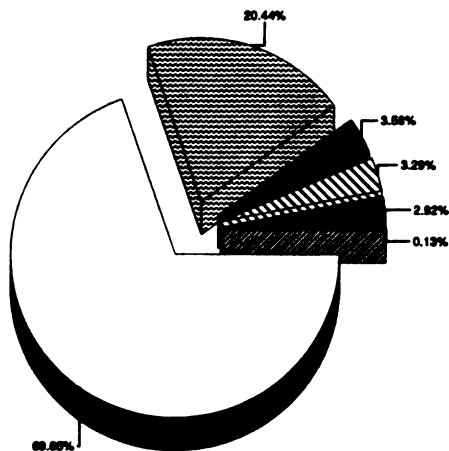

Total de importaciones: 17.56 millones de US\$ en 1997

Crecimiento del Comercio

Porcentaje medio anual de 5 años

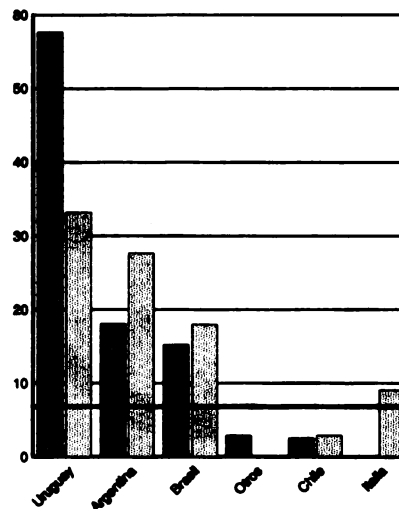

### Paraguay: Origen y Dinamismo de las Importaciones de Leche Concentrada y Azucarada

Principales Socios Comerciales

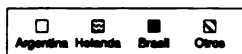
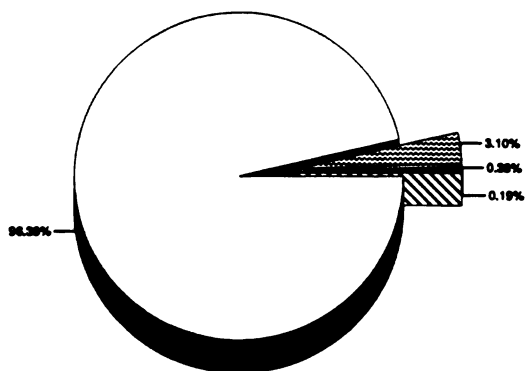

Total de importaciones: 16.22 millones de US\$ en 1998

Crecimiento del Comercio

Porcentaje medio anual de 5 años

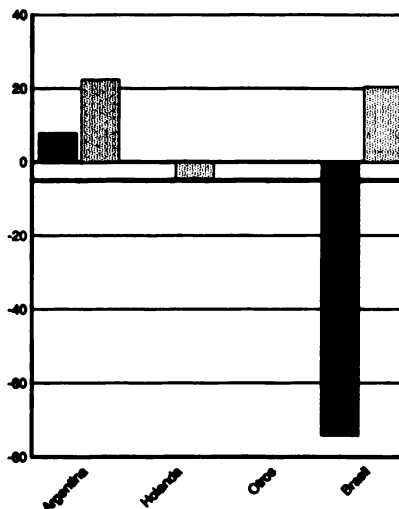



## Paraguay: Origen y Dinamismo de las Importaciones de *Bovinos Vivos*

### Principales Socios Comerciales

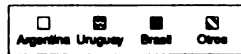
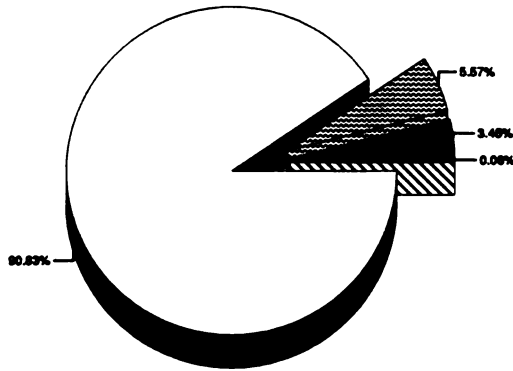

Total de importaciones: 14.32 millones de US\$ en 1998

### Crecimiento del Comercio

Porcentaje medio anual de 5 años

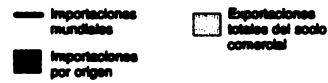

## Paraguay: Origen y Dinamismo de las Importaciones de *Azúcar para Confitería*

### Principales Socios Comerciales

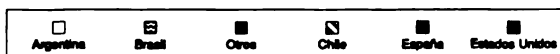
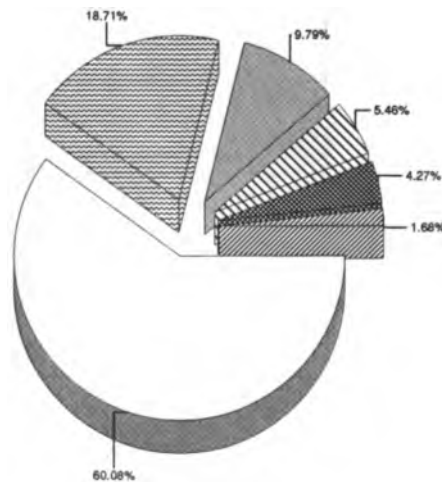

Total de importaciones: 12.94 millones de US\$ en 1997

### Crecimiento del Comercio

Porcentaje medio anual de 5 años

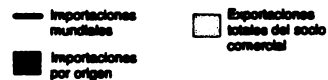
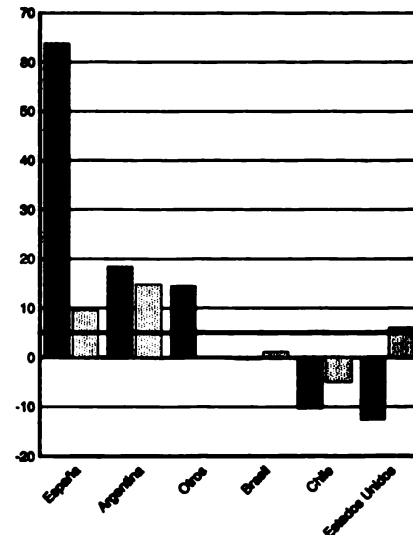

### Paraguay: Origen y Dinamismo de las Importaciones de *Vino de Uva*

Principales Socios Comerciales

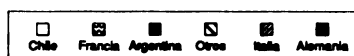
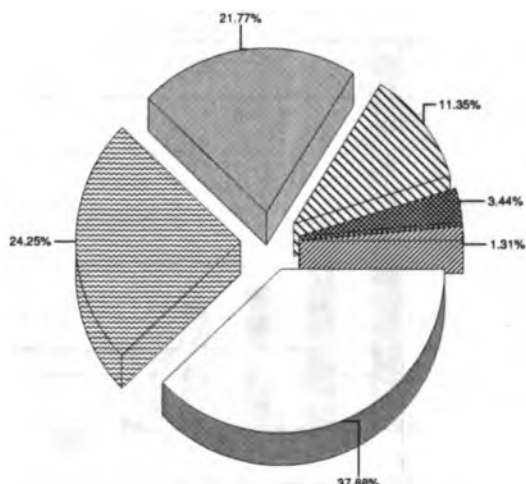

Total de importaciones: 12.86 millones de US\$ en 1997

Crecimiento del Comercio

Porcentaje medio anual de 5 años

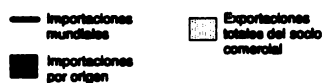
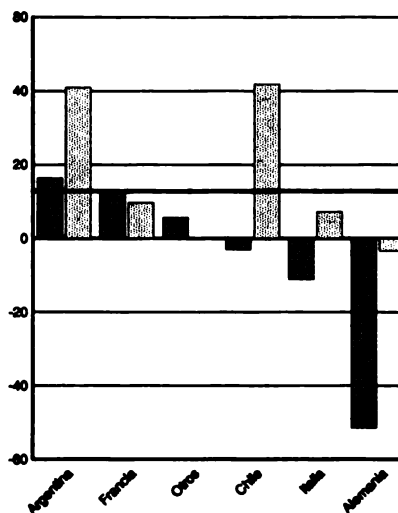

### Paraguay: Origen y Dinamismo de las Importaciones de *Tabaco, desnervado o desnervado*

Principales Socios Comerciales

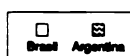
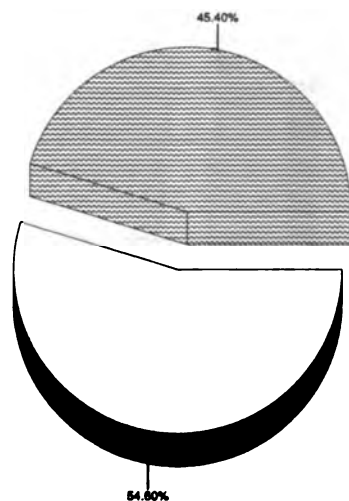

Total de importaciones: 12.22 millones de US\$ en 1997

Crecimiento del Comercio

Porcentaje medio anual de 5 años

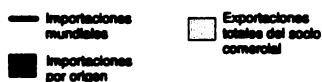
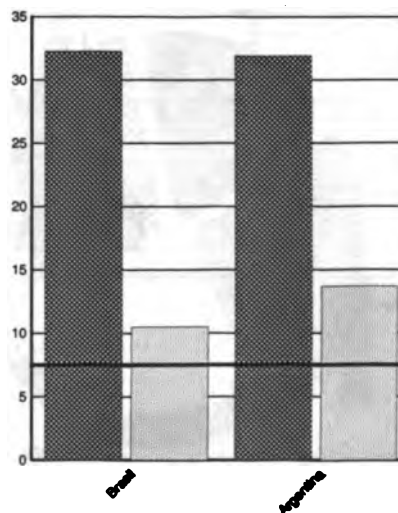

### Perú: Origen y Dinamismo de las Importaciones de Productos No Agroalimentarios

Principales Socios Comerciales

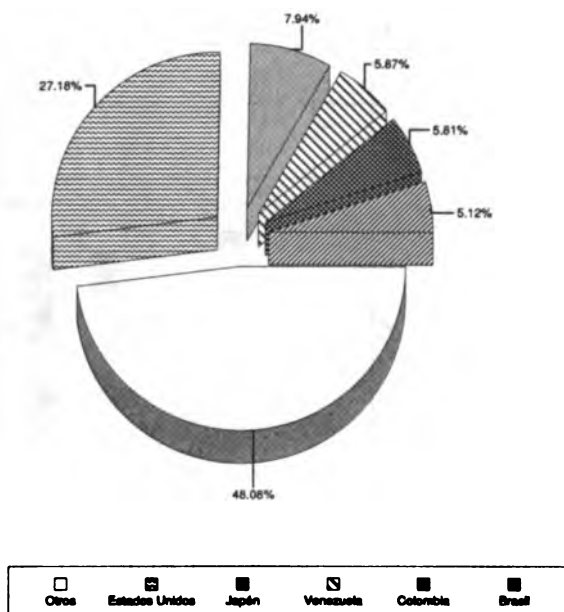

Total de importaciones: 6,725.27 millones de US\$ en 1998

Crecimiento del Comercio

Porcentaje medio anual de 5 años

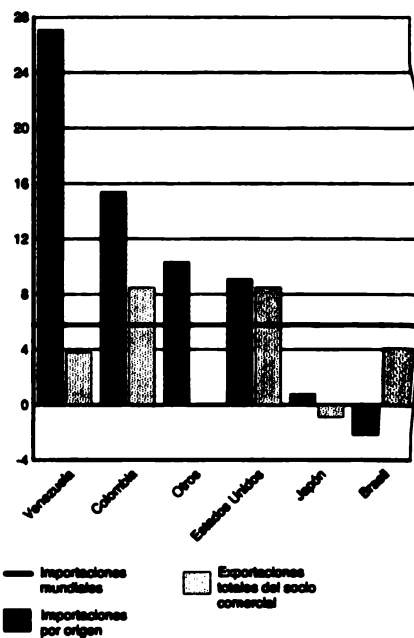

### Perú: Origen y Dinamismo de las Importaciones de Productos Agroalimentarios

Principales Socios Comerciales

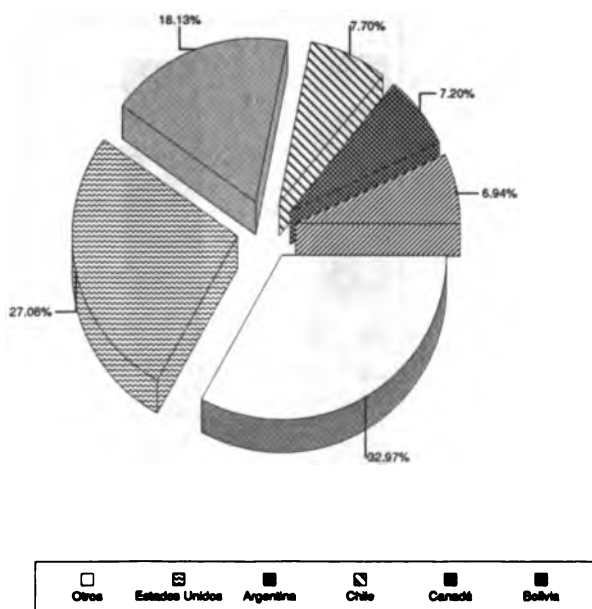

Total de importaciones: 1,494.30 millones de US\$ en 1998

Crecimiento del Comercio

Porcentaje medio anual de 5 años

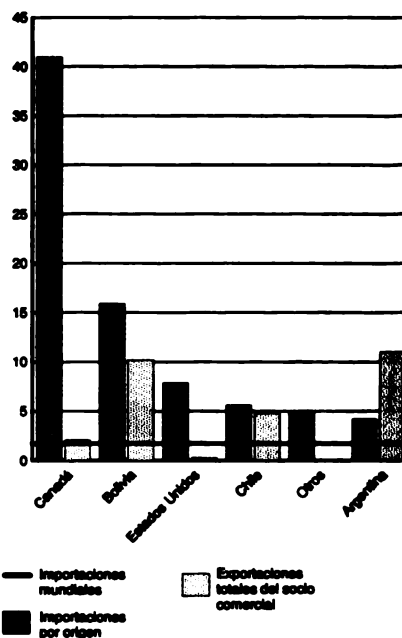

## Perú: Origen y Dinamismo de las Importaciones de Alimentos

Principales Socios Comerciales

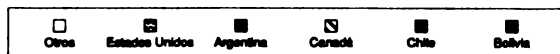
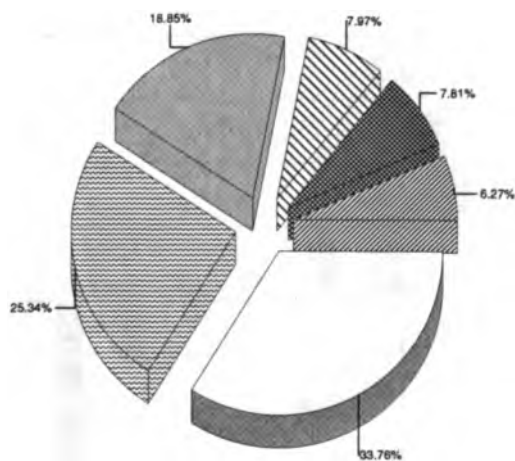

Total de importaciones: 1,339.99 millones de US\$ en 1998

Crecimiento del Comercio

Porcentaje medio anual de 5 años

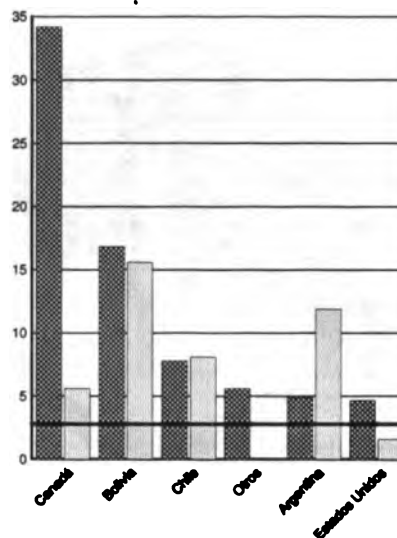

## Perú: Origen y Dinamismo de las Importaciones de Trigo y Morcajo (Tranquillón)

Principales Socios Comerciales

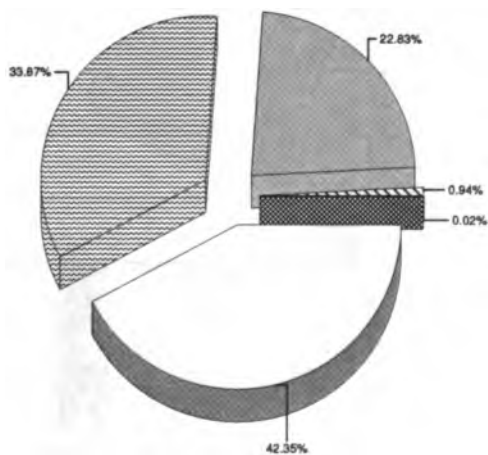

Total de importaciones: 197.34 millones de US\$ en 1998

Crecimiento del Comercio

Porcentaje medio anual de 5 años

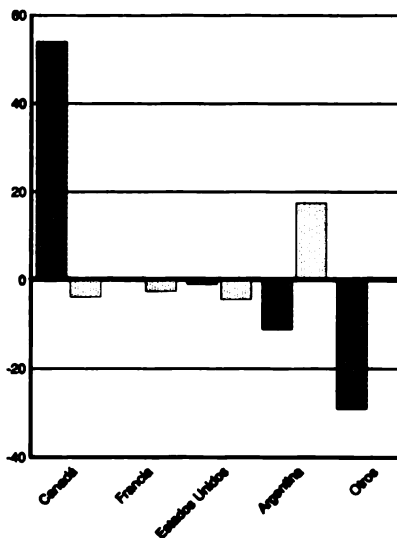

### Perú: Origen y Dinamismo de las Importaciones de Materias Primas Agropecuarias

Principales Socios Comerciales

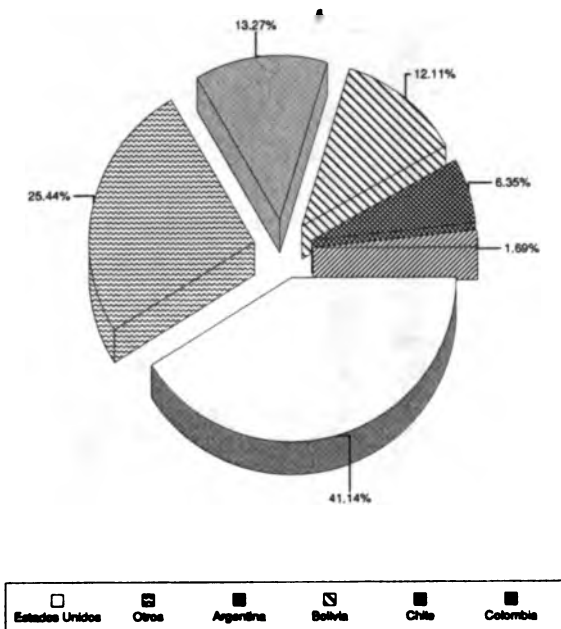

Total de importaciones: 163.07 millones de US\$ en 1998

Crecimiento del Comercio

Porcentaje medio anual de 5 años

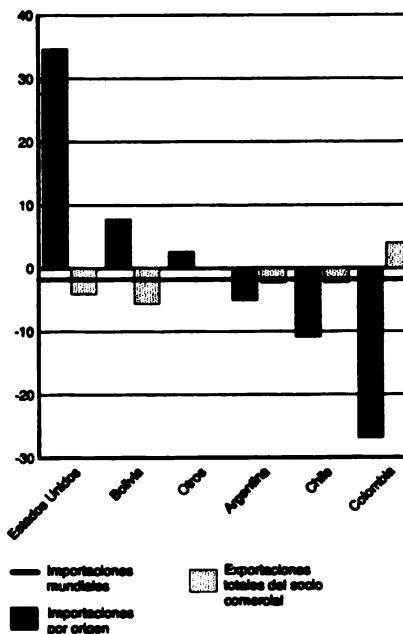

### Perú: Origen y Dinamismo de las Importaciones de Otro Maíz

Principales Socios Comerciales

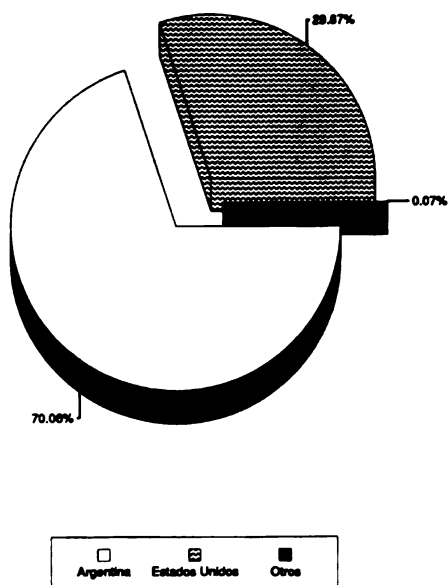

Total de importaciones: 143.90 millones de US\$ en 1998

Crecimiento del Comercio

Porcentaje medio anual de 5 años

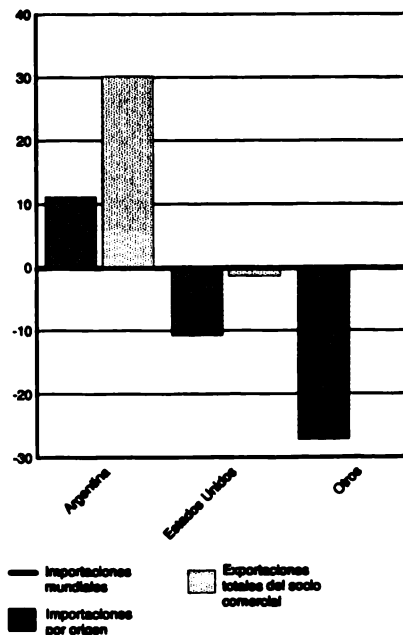

### Perú: Origen y Dinamismo de las Importaciones de Otro Azúcar de Caña o Remolacha

Principales Socios Comerciales

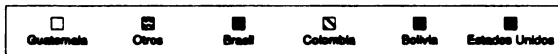
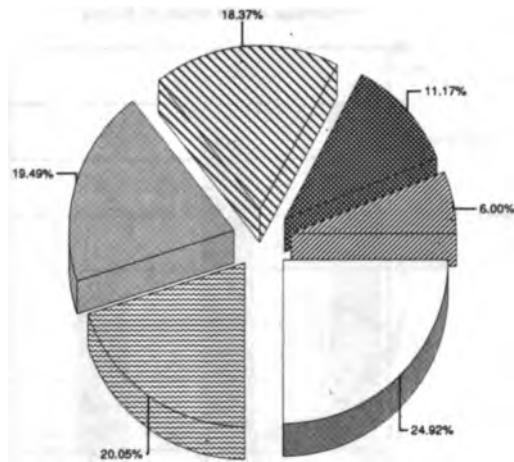

Total de importaciones: 129.90 millones de US\$ en 1998

Crecimiento del Comercio

Porcentaje medio anual de 5 años

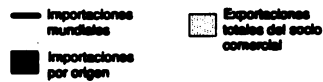
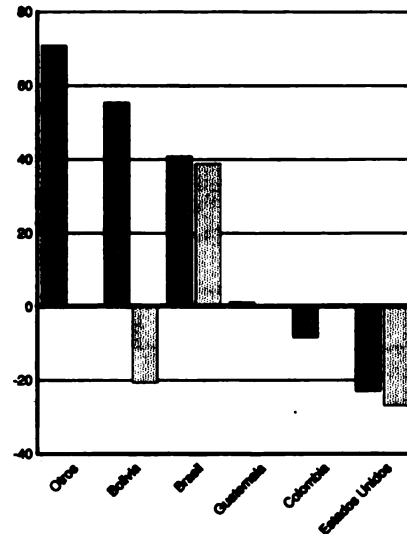

### Perú: Origen y Dinamismo de las Importaciones de Aceite de Soya y sus fracciones

Principales Socios Comerciales

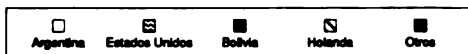
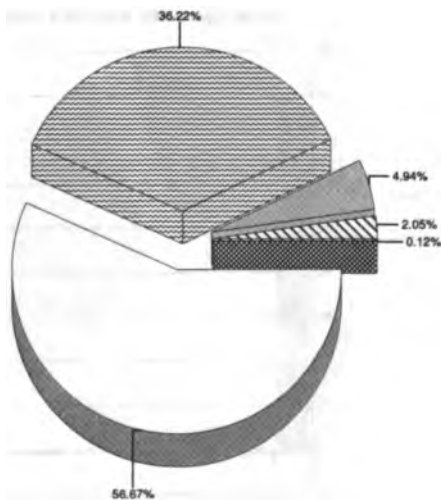

Total de importaciones: 116.85 millones de US\$ en 1998

Crecimiento del Comercio

Porcentaje medio anual de 5 años

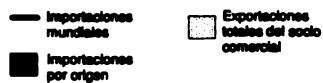
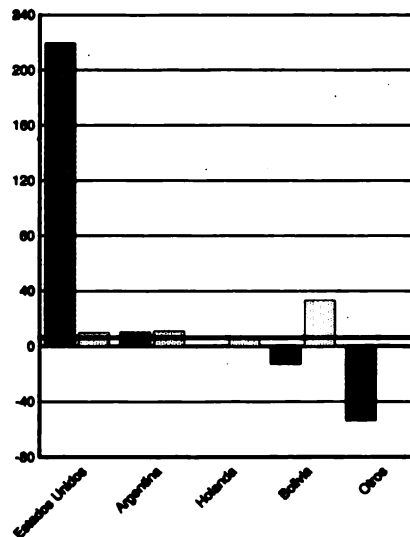

## Perú: Origen y Dinamismo de las Importaciones de Arroz

Principales Socios Comerciales

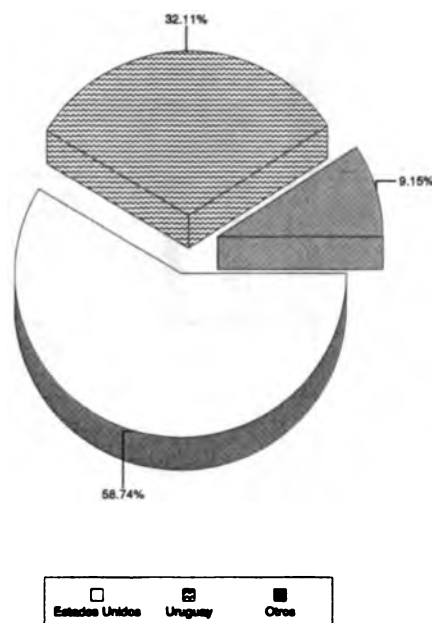

Total de importaciones: 106.88 millones de US\$ en 1998

Crecimiento del Comercio

Porcentaje medio anual de 5 años

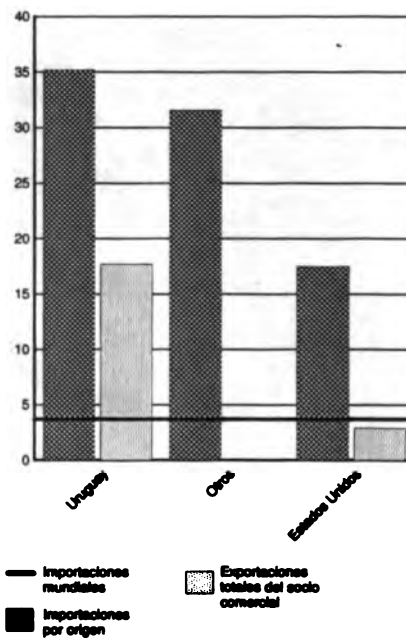

## Perú: Origen y Dinamismo de las Importaciones de Algodón sin cardar ni peinar

Principales Socios Comerciales

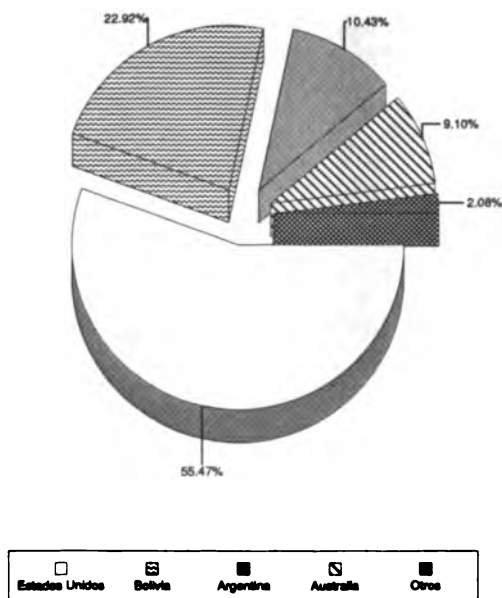

Total de importaciones: 84.39 millones de US\$ en 1998

Crecimiento del Comercio

Porcentaje medio anual de 5 años

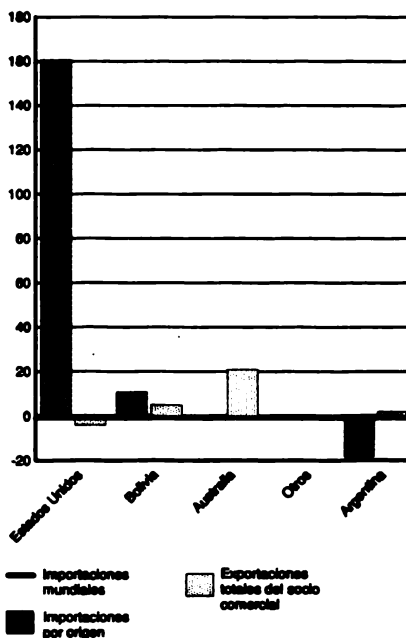

### Perú: Origen y Dinamismo de las Importaciones de Leche Concentrada y Azucarada

Principales Socios Comerciales

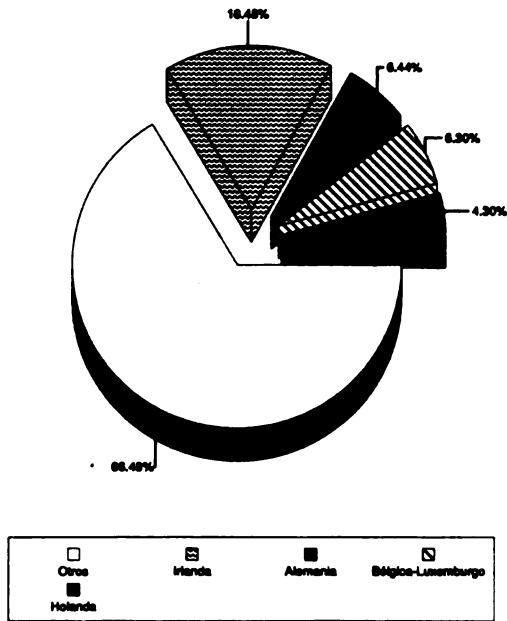

Total de importaciones: 83.95 millones de US\$ en 1998

Crecimiento del Comercio

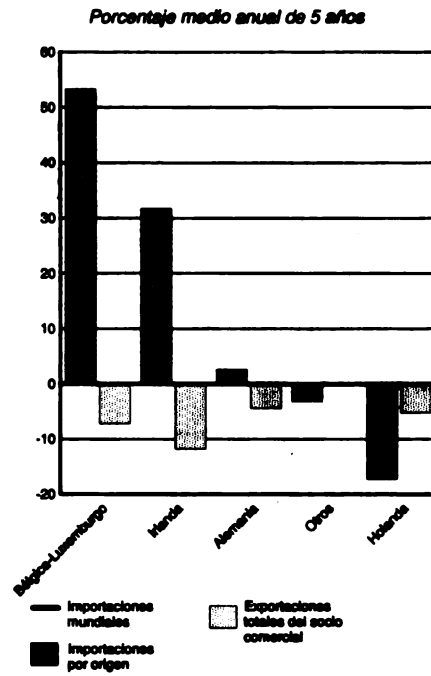

### Perú: Origen y Dinamismo de las Importaciones de Tortas y Residuos Oleaginosos

Principales Socios Comerciales

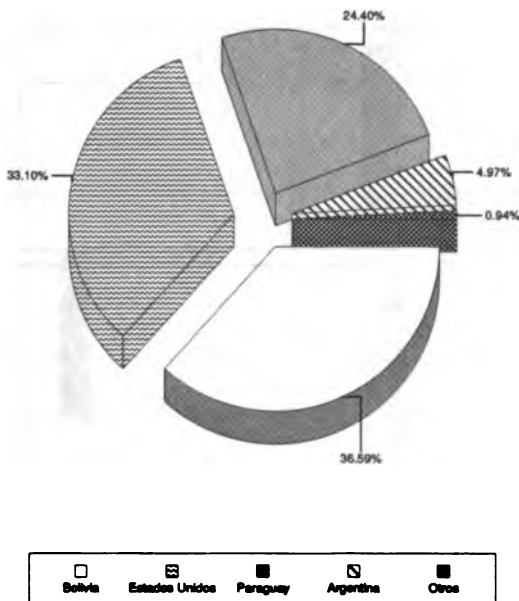

Total de importaciones: 82.17 millones de US\$ en 1998

Crecimiento del Comercio

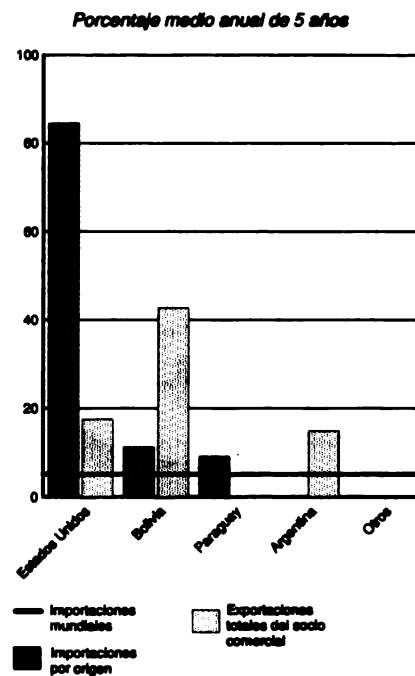



### Perú: Origen y Dinamismo de las Importaciones de Preparaciones Alimenticias, Nep

Principales Socios Comerciales

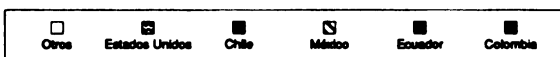
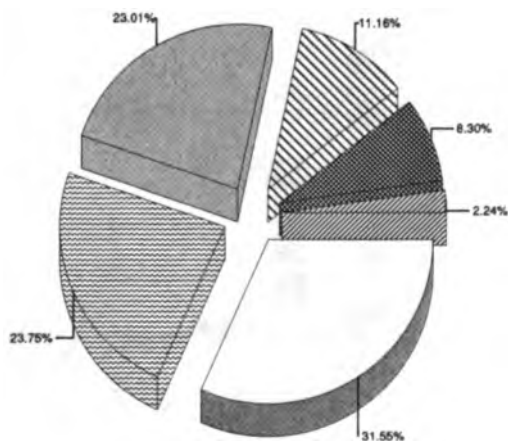

Total de importaciones: 34.32 millones de US\$ en 1998

Crecimiento del Comercio

Porcentaje medio anual de 5 años

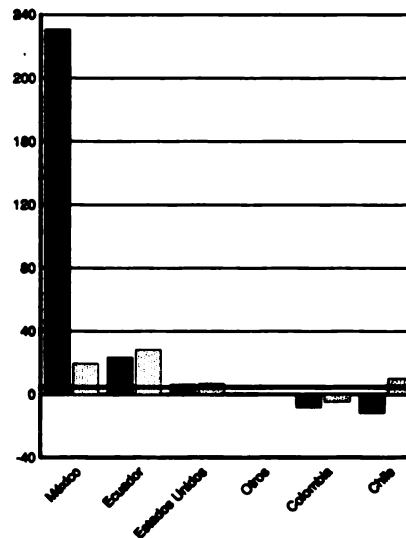

### Perú: Origen y Dinamismo de las Importaciones de Legumbres, secas, sin cáscara

Principales Socios Comerciales

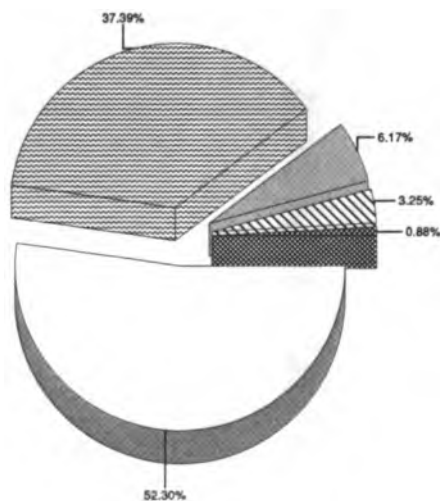

Total de importaciones: 29.63 millones de US\$ en 1998

Crecimiento del Comercio

Porcentaje medio anual de 5 años

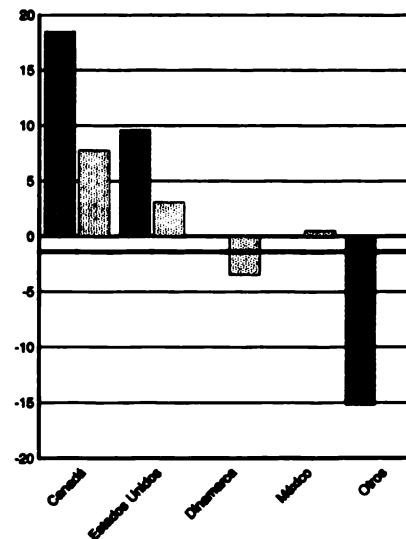

### Suriname: Origen y Dinamismo de las Importaciones de Productos No Agroalimentarios

Principales Socios Comerciales

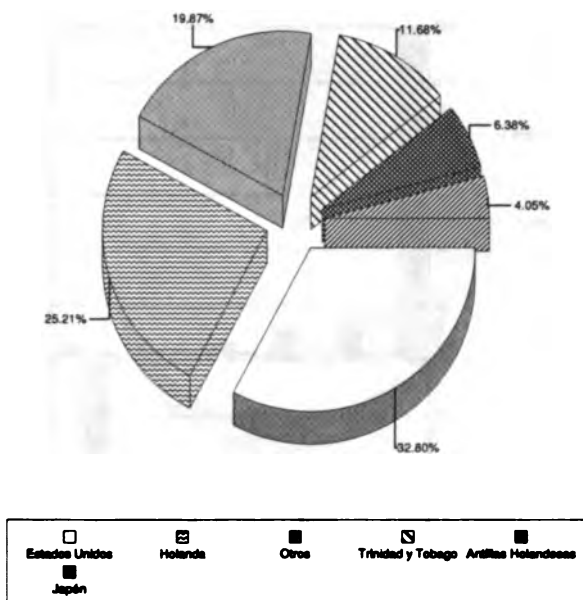

Total de importaciones: 516.67 millones de US\$ en 1997

Crecimiento del Comercio

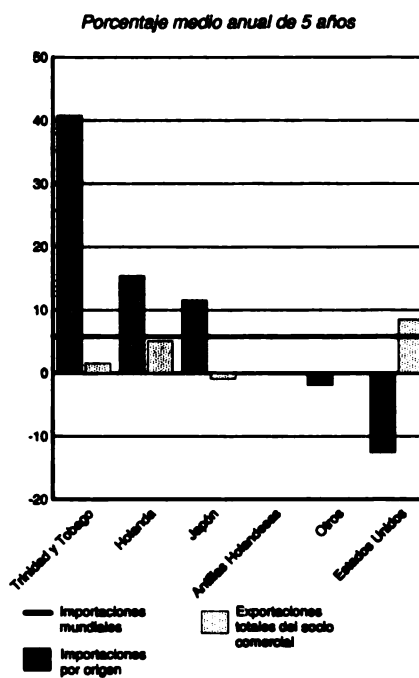

### Suriname: Origen y Dinamismo de las Importaciones de Productos Agroalimentarios

Principales Socios Comerciales

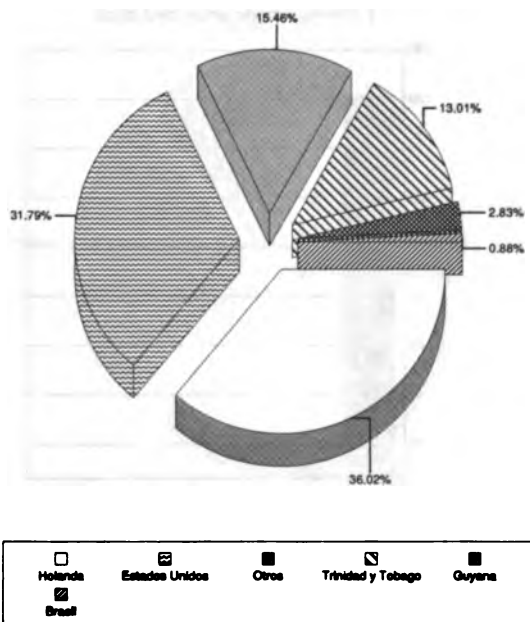

Total de importaciones: 88.69 millones de US\$ en 1997

Crecimiento del Comercio

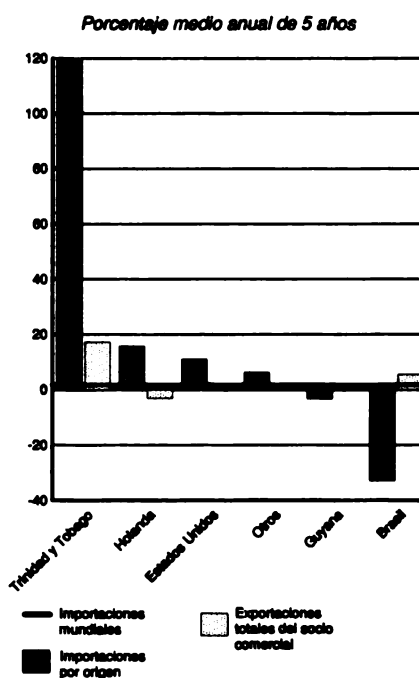

## Suriname: Origen y Dinamismo de las Importaciones de Alimentos

### Principales Socios Comerciales

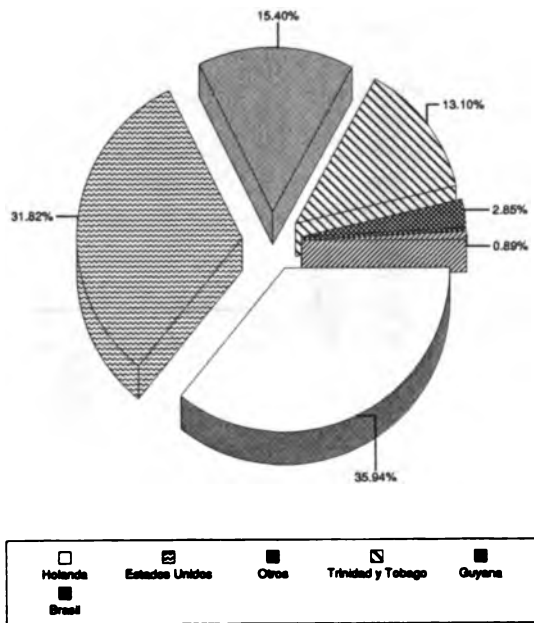

Total de importaciones: 88.10 millones de US\$ en 1997

### Crecimiento del Comercio

Porcentaje medio anual de 5 años

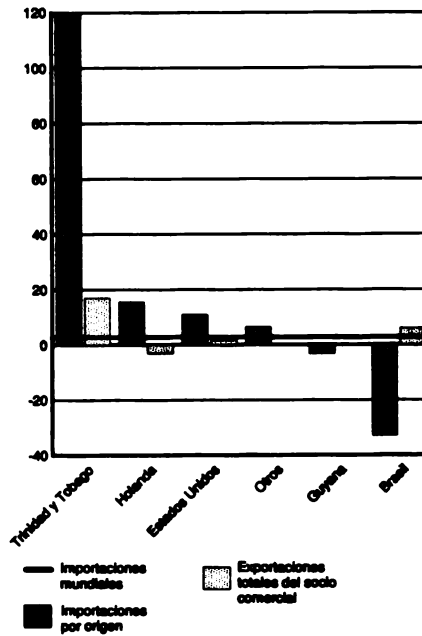

## Suriname: Origen y Dinamismo de las Importaciones de Carne y Despojos de Aves de Corral

### Principales Socios Comerciales

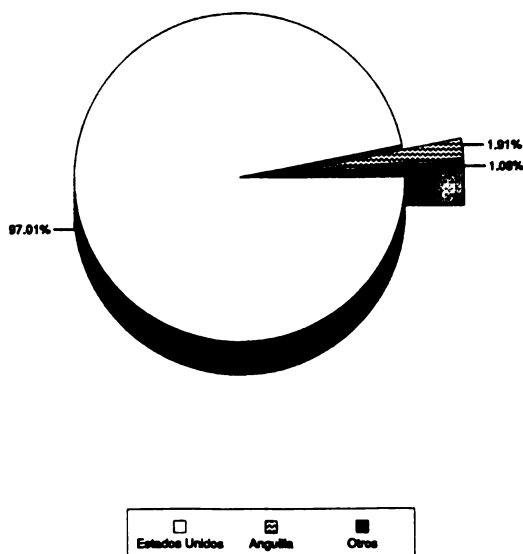

Total de importaciones: 7.97 millones de US\$ en 1997

### Crecimiento del Comercio

Porcentaje medio anual de 5 años

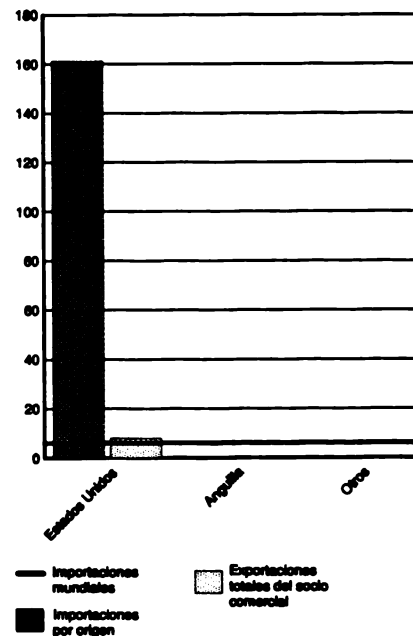

**Suriname: Origen y Dinamismo de las Importaciones de  
Bebidas No Alcohólicas, Nep**

Principales Socios Comerciales

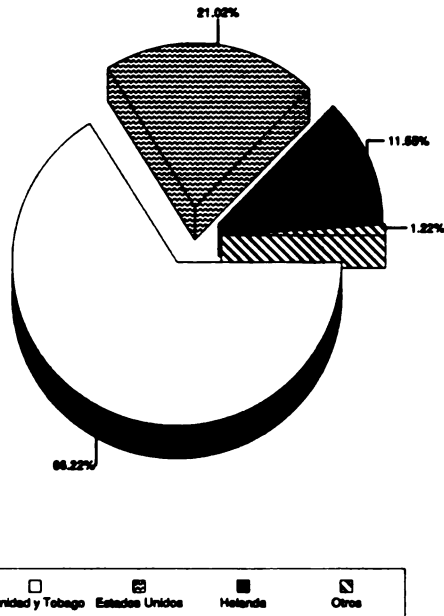

Total de importaciones: 7.39 millones de US\$ en 1997

Crecimiento del Comercio

Porcentaje medio anual de 5 años

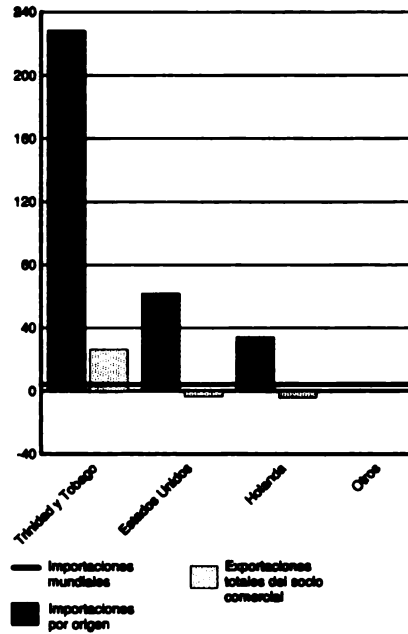

**Suriname: Origen y Dinamismo de las Importaciones de  
Preparaciones Alimenticias, Nep**

Principales Socios Comerciales

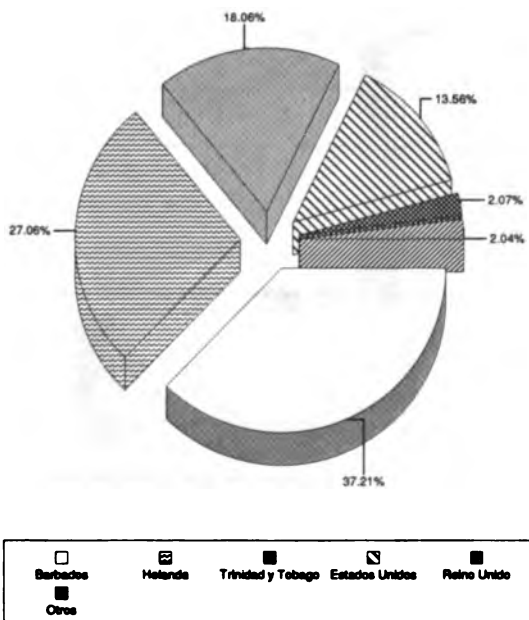

Total de importaciones: 6.76 millones de US\$ en 1997

Crecimiento del Comercio

Porcentaje medio anual de 5 años

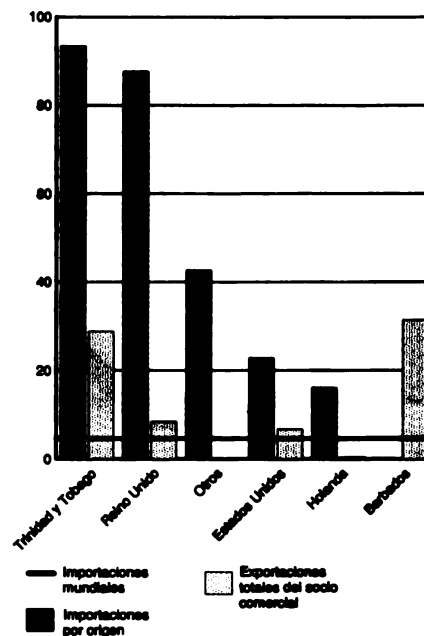

### Suriname: Origen y Dinamismo de las Importaciones de *Bebidas Espirituosas*

Principales Socios Comerciales

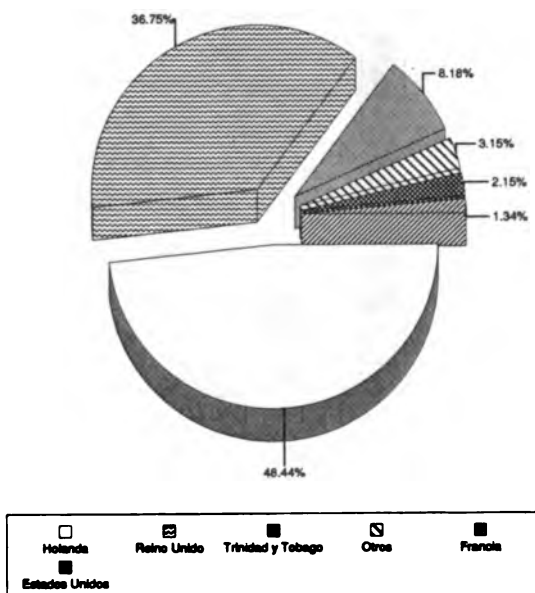

Total de importaciones: 4.93 millones de US\$ en 1997

Crecimiento del Comercio

Porcentaje medio anual de 5 años

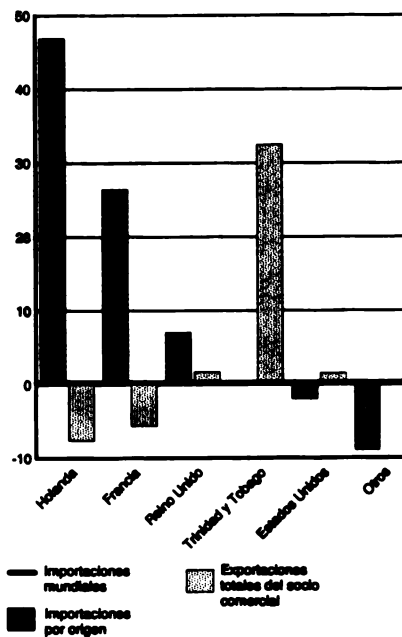

### Suriname: Origen y Dinamismo de las Importaciones de *Aceite de Soya y sus fracciones*

Principales Socios Comerciales

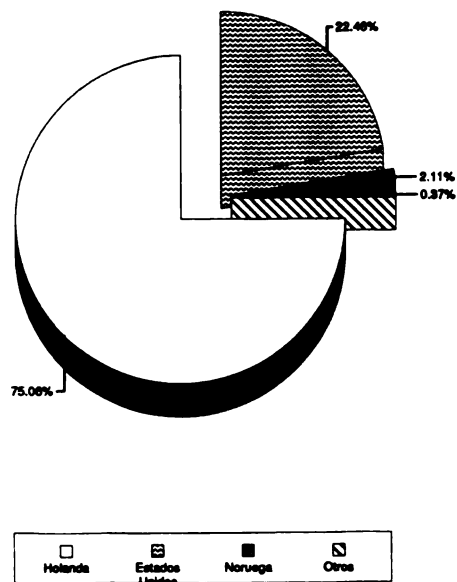

Total de importaciones: 4.03 millones de US\$ en 1997

Crecimiento del Comercio

Porcentaje medio anual de 5 años

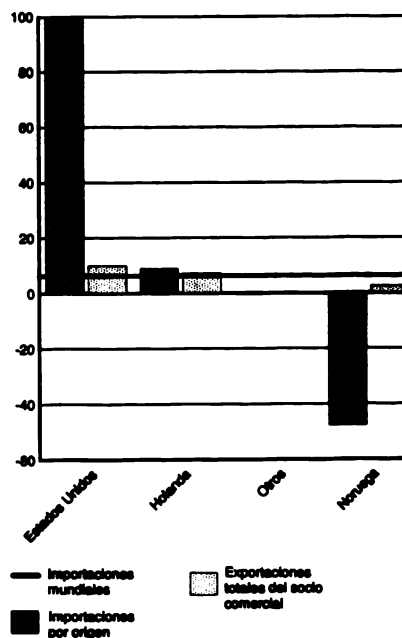

### Suriname: Origen y Dinamismo de las Importaciones de Trigo y Morcajo (Tranquillón),

Principales Socios Comerciales

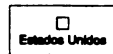
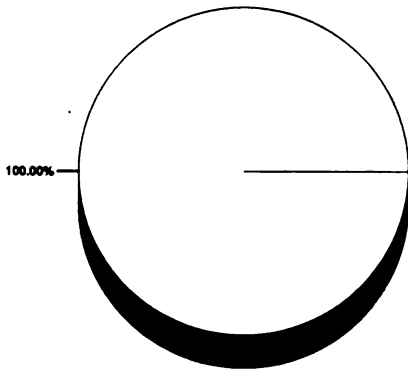

Total de importaciones: 3.07 millones de US\$ en 1997

Crecimiento del Comercio

Porcentaje medio anual de 5 años

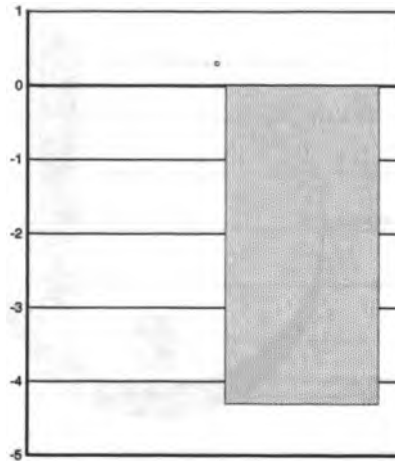

### Suriname: Origen y Dinamismo de las Importaciones de Harina de Trigo, Harina de Morcajo

Principales Socios Comerciales

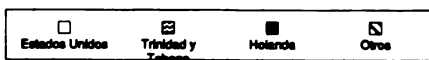
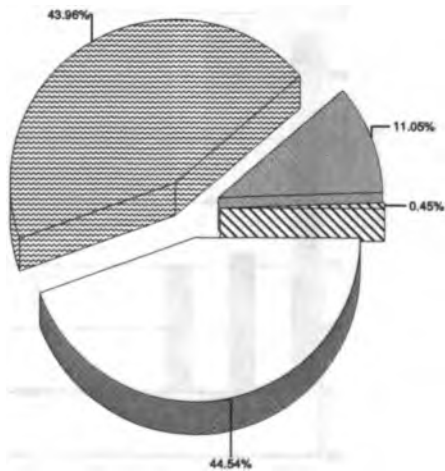

Total de importaciones: 2.89 millones de US\$ en 1997

Crecimiento del Comercio

Porcentaje medio anual de 5 años

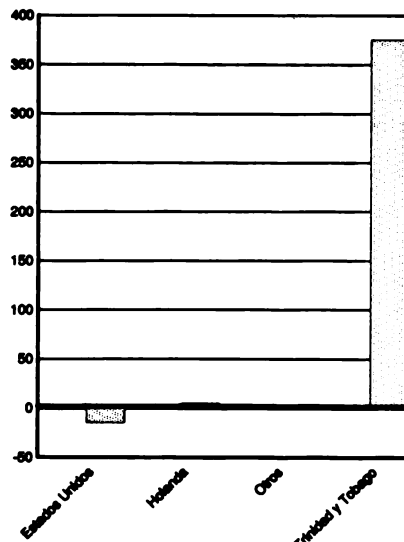

## Suriname: Origen y Dinamismo de las Importaciones de Otro Maíz

Principales Socios Comerciales

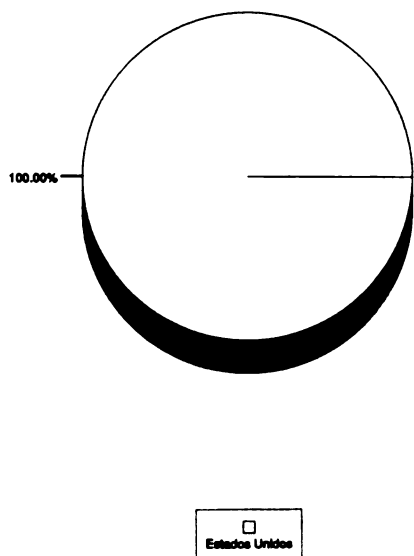

Total de importaciones: 2.81 millones de US\$ en 1997

Crecimiento del Comercio

Porcentaje medio anual de 5 años

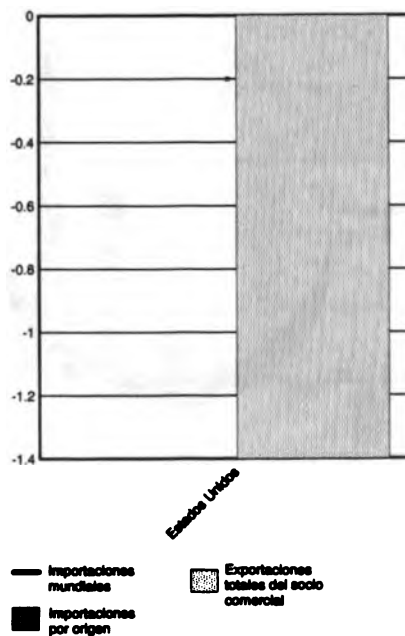

## Suriname: Origen y Dinamismo de las Importaciones de Otro Azúcar de Caña o Remolacha

Principales Socios Comerciales

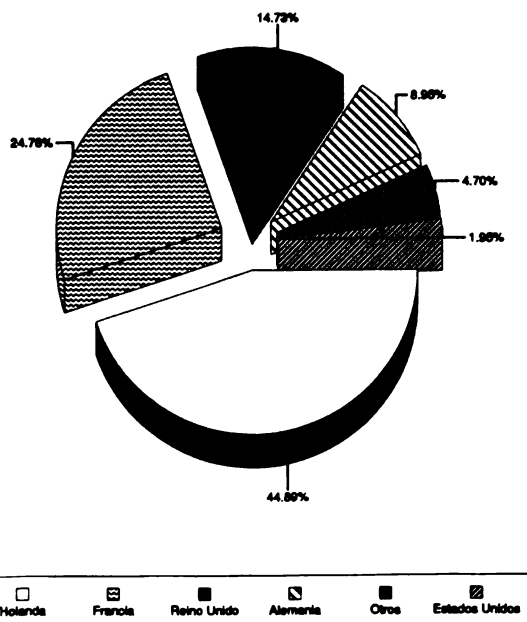

Total de importaciones: 2.68 millones de US\$ en 1997

Crecimiento del Comercio

Porcentaje medio anual de 5 años

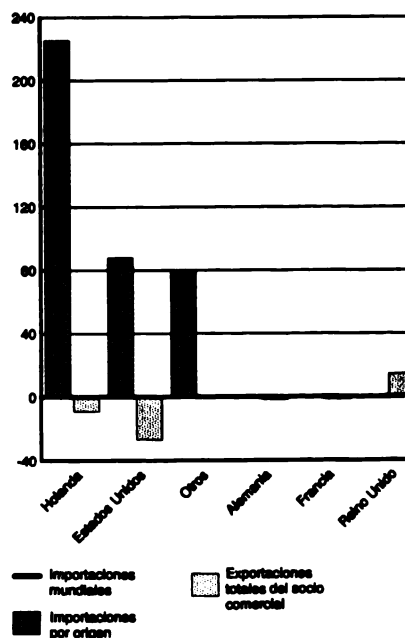

### Suriname: Origen y Dinamismo de las Importaciones de Cerveza etc. de Malta

Principales Socios Comerciales

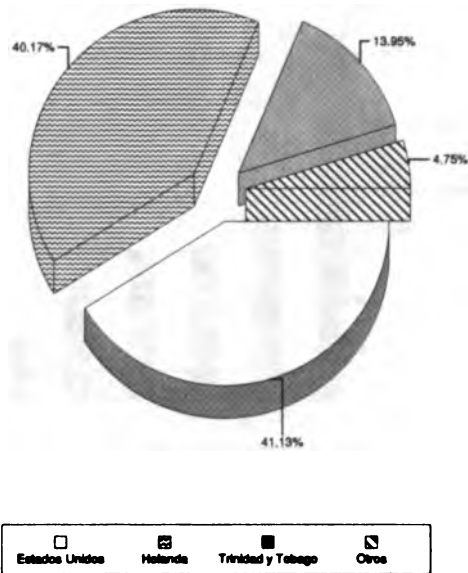

Total de importaciones: 2.61 millones de US\$ en 1998

Crecimiento del Comercio

Porcentaje medio anual de 5 años

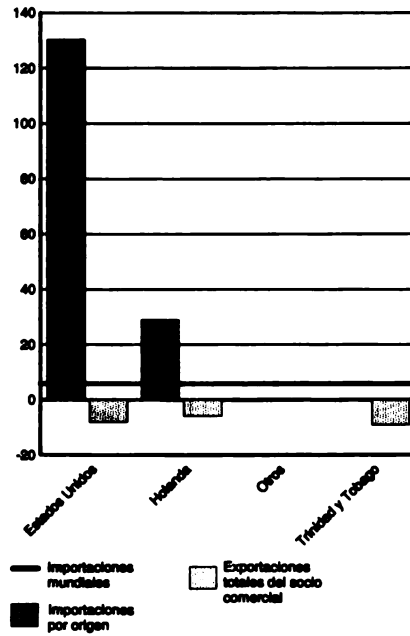

### Suriname: Origen y Dinamismo de las Importaciones de Materias Primas Agropecuarias

Principales Socios Comerciales

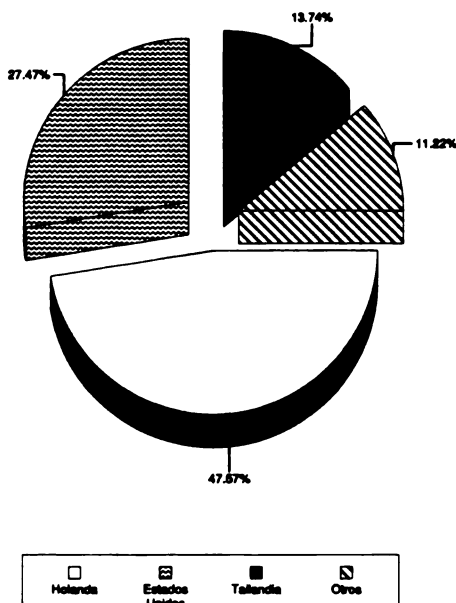

Total de importaciones: 0.60 millones de US\$ en 1997

Crecimiento del Comercio

Porcentaje medio anual de 5 años

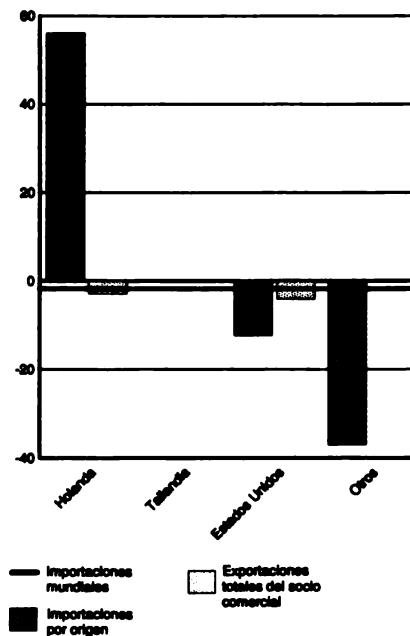



### Trinidad y Tobago: Origen y Dinamismo de las Importaciones de Productos No Agroalimentarios

Principales Socios Comerciales

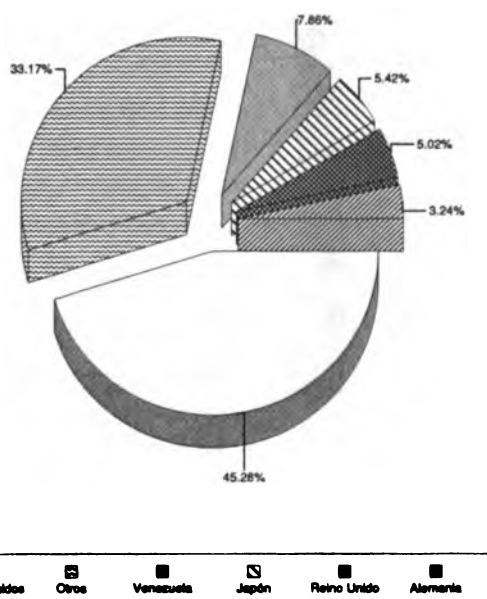

Total de importaciones: 2,639.53 millones de US\$ en 1998

Crecimiento del Comercio

Porcentaje medio anual de 5 años

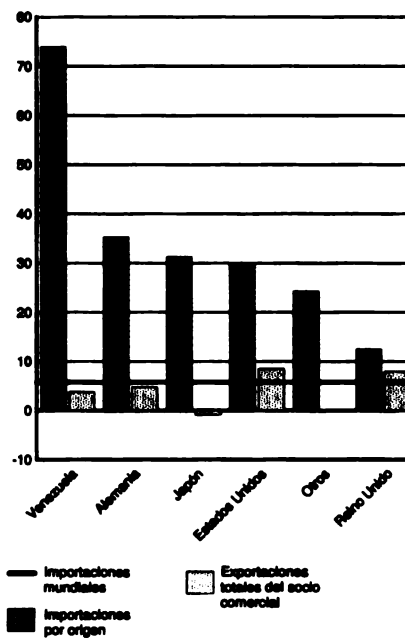

### Trinidad y Tobago: Origen y Dinamismo de las Importaciones de Productos Agroalimentarios

Principales Socios Comerciales

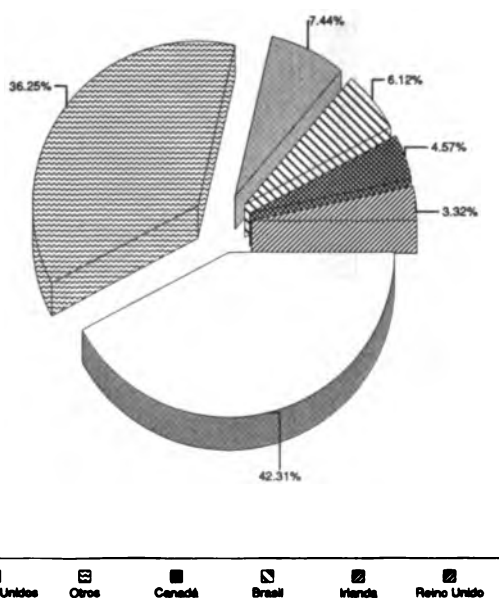

Total de importaciones: 370.72 millones de US\$ en 1998

Crecimiento del Comercio

Porcentaje medio anual de 5 años

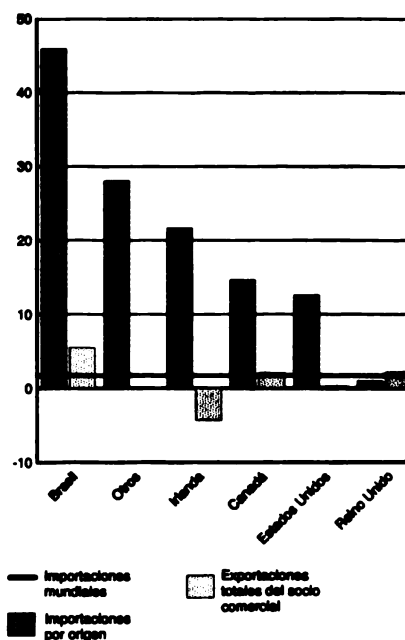

## Trinidad y Tobago: Origen y Dinamismo de las Importaciones de Alimentos

Principales Socios Comerciales

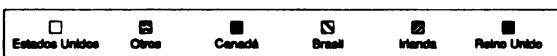
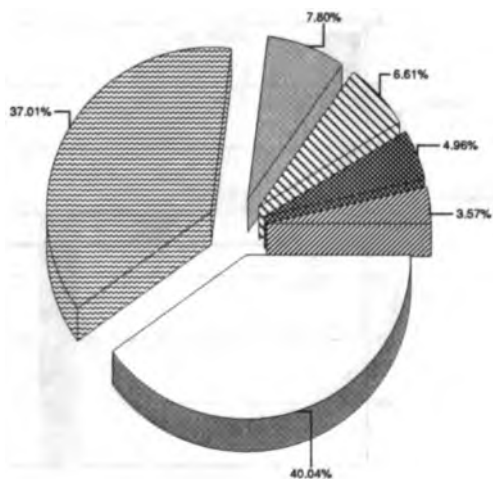

Total de importaciones: 339.98 millones de US\$ en 1998

Crecimiento del Comercio

Porcentaje medio anual de 5 años

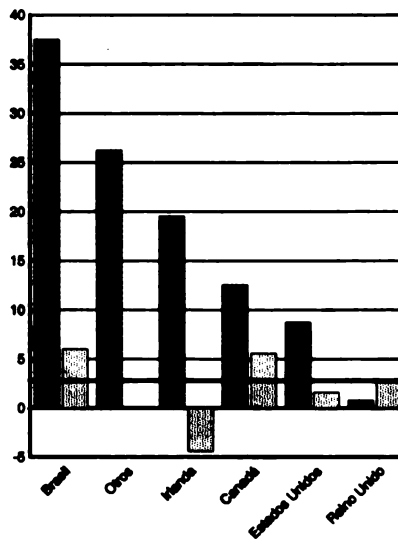

## Trinidad y Tobago: Origen y Dinamismo de las Importaciones de Materias Primas Agropecuarias

Principales Socios Comerciales

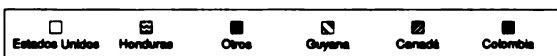
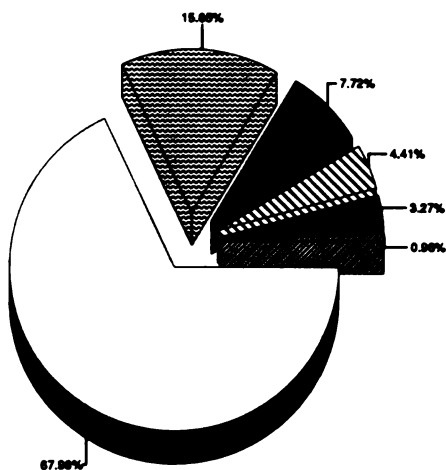

Total de importaciones: 31.83 millones de US\$ en 1998

Crecimiento del Comercio

Porcentaje medio anual de 5 años

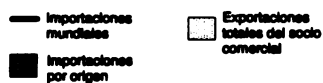
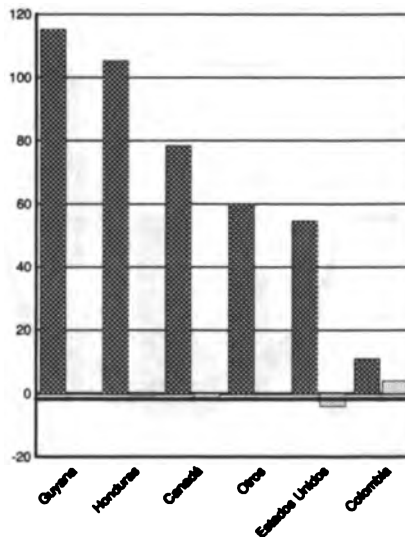

### Trinidad y Tobago: Origen y Dinamismo de las Importaciones de Leche Concentrada y Azucarada

Principales Socios Comerciales

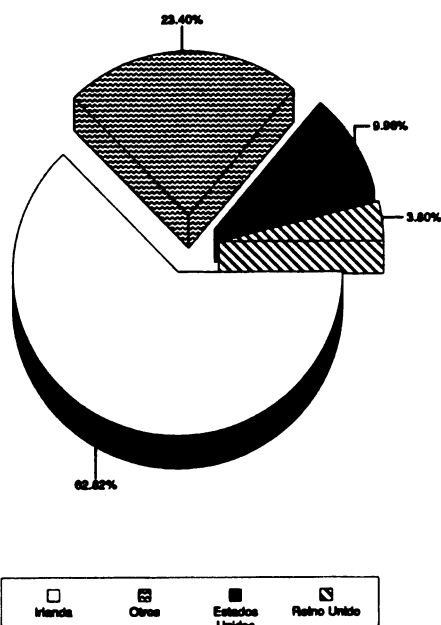

Total de importaciones: 23.46 millones de US\$ en 1998

Crecimiento del Comercio

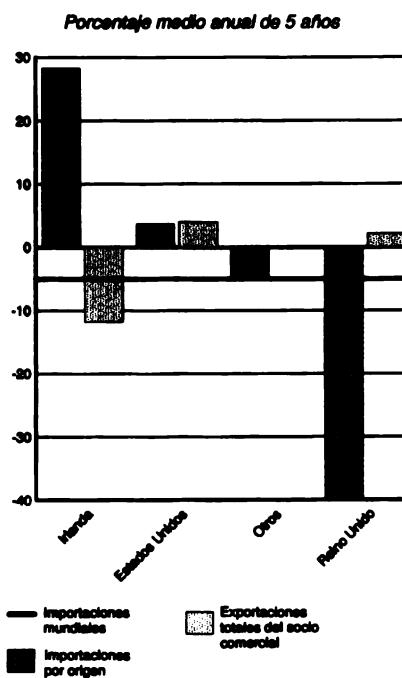

### Trinidad y Tobago: Origen y Dinamismo de las Importaciones de Trigo y Morcajo (Tranquillón).

Principales Socios Comerciales

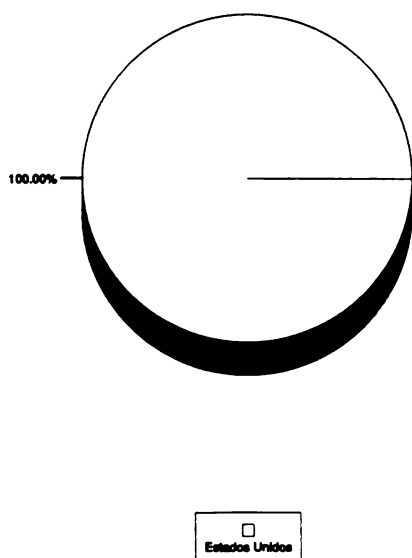

Total de importaciones: 20.16 millones de US\$ en 1998

Crecimiento del Comercio

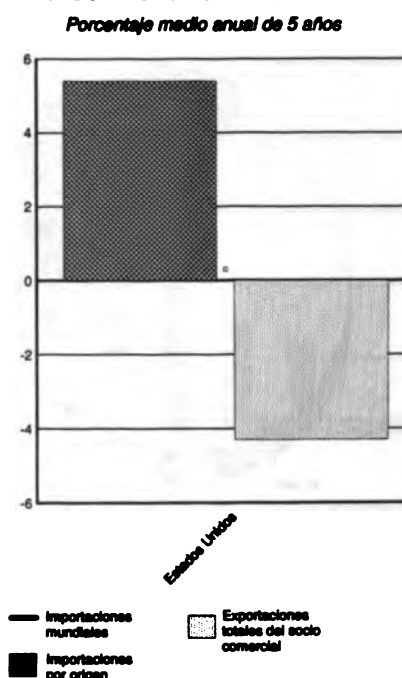

## Trinidad y Tobago: Origen y Dinamismo de las Importaciones de Preparaciones Alimenticias, Nep

### Principales Socios Comerciales

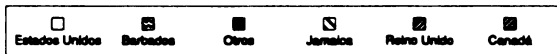
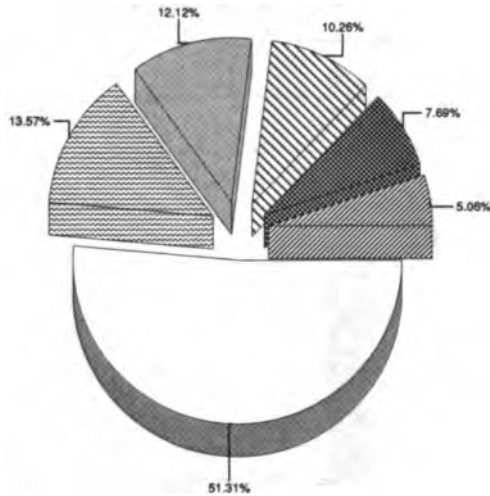

Total de importaciones: 19.67 millones de US\$ en 1998

### Crecimiento del Comercio

Porcentaje medio anual de 5 años

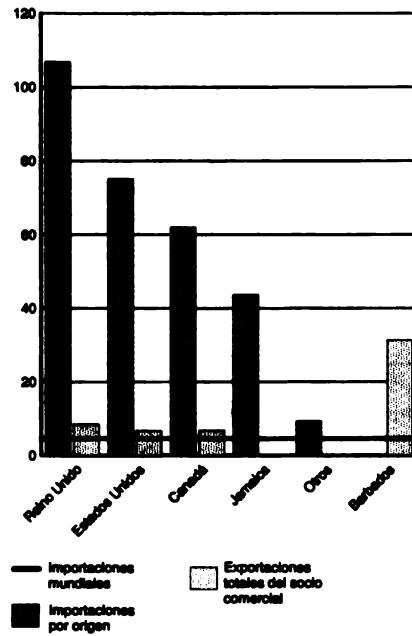

## Trinidad y Tobago: Origen y Dinamismo de las Importaciones de Desperdicios de Alimentos para Animales

### Principales Socios Comerciales

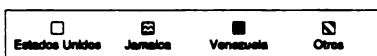
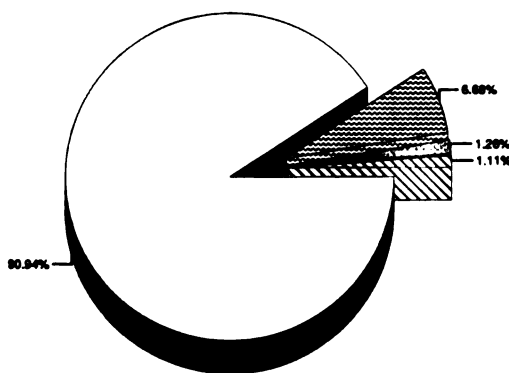

Total de importaciones: 19.64 millones de US\$ en 1998

### Crecimiento del Comercio

Porcentaje medio anual de 5 años

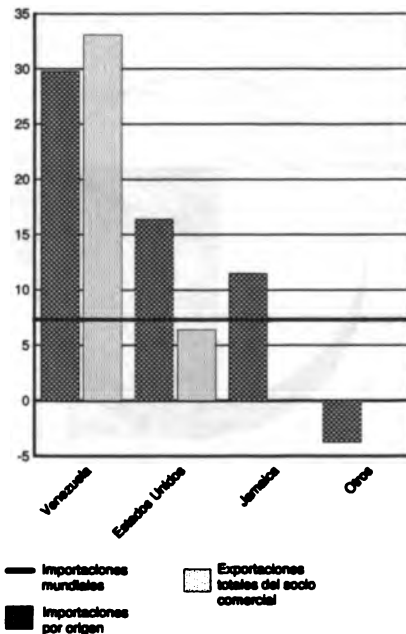

### Trinidad y Tobago: Origen y Dinamismo de las Importaciones de Azúcar, de Caña o Remolacha, en bruto

Principales Socios Comerciales

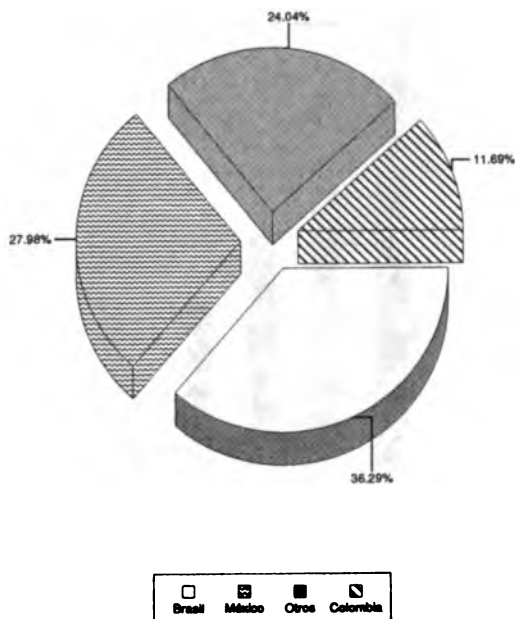

Total de importaciones: 14.20 millones de US\$ en 1998

Crecimiento del Comercio

Porcentaje medio anual de 5 años

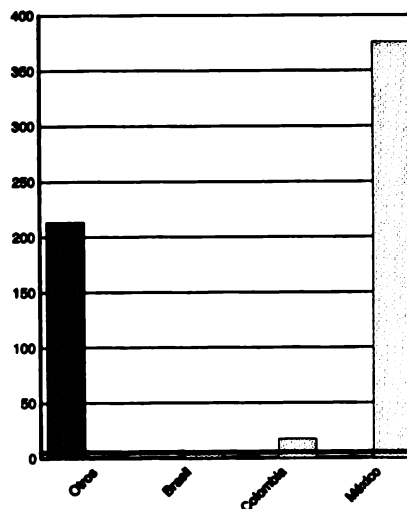

### Trinidad y Tobago: Origen y Dinamismo de las Importaciones de Aceite de Soya y sus fracciones

Principales Socios Comerciales

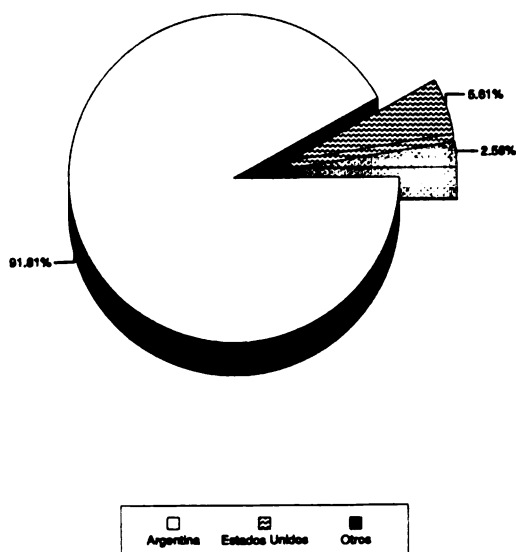

Total de importaciones: 13.85 millones de US\$ en 1998

Crecimiento del Comercio

Porcentaje medio anual de 5 años

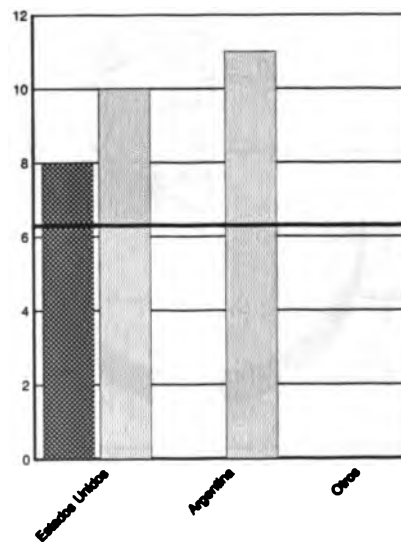

### Trinidad y Tobago: Origen y Dinamismo de las Importaciones de Otros Quesos y Requesones

#### Principales Socios Comerciales

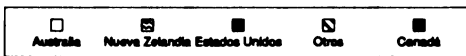
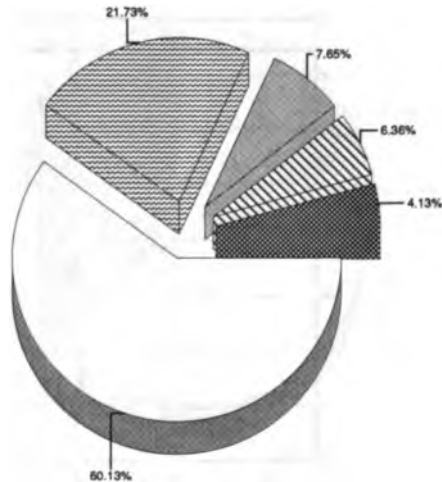

Total de importaciones: 13.64 millones de US\$ en 1998

#### Crecimiento del Comercio

Porcentaje medio anual de 5 años

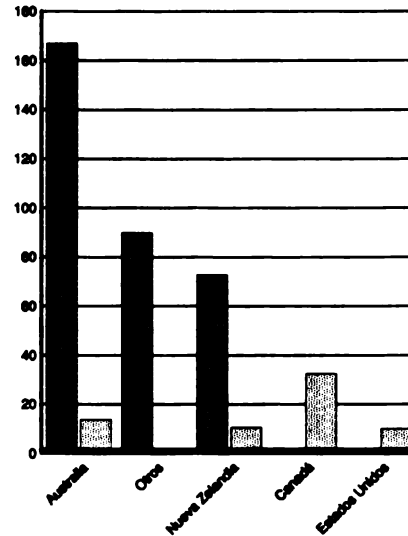

### Trinidad y Tobago: Origen y Dinamismo de las Importaciones de Soya en Grano

#### Principales Socios Comerciales

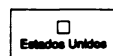
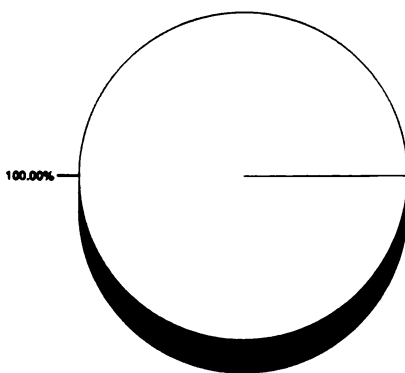

Total de importaciones: 13.28 millones de US\$ en 1998

#### Crecimiento del Comercio

Porcentaje medio anual de 5 años

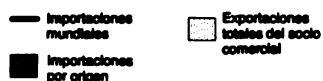
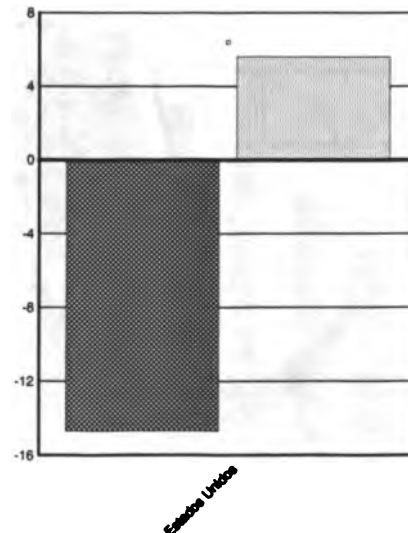

### Trinidad y Tobago: Origen y Dinamismo de las Importaciones de Madera de Coníferas, aserrada

Principales Socios Comerciales

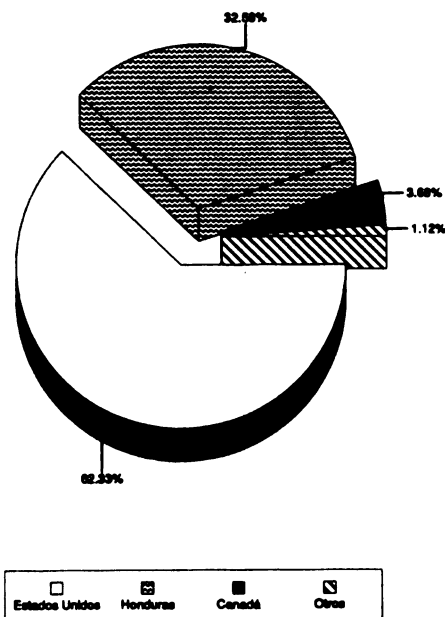

Total de importaciones: 13.25 millones de US\$ en 1998

Crecimiento del Comercio

Porcentaje medio anual de 5 años

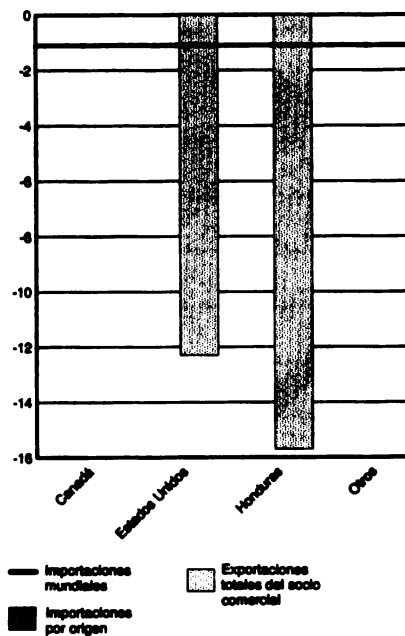

### Trinidad y Tobago: Origen y Dinamismo de las Importaciones de Cigarrillos

Principales Socios Comerciales

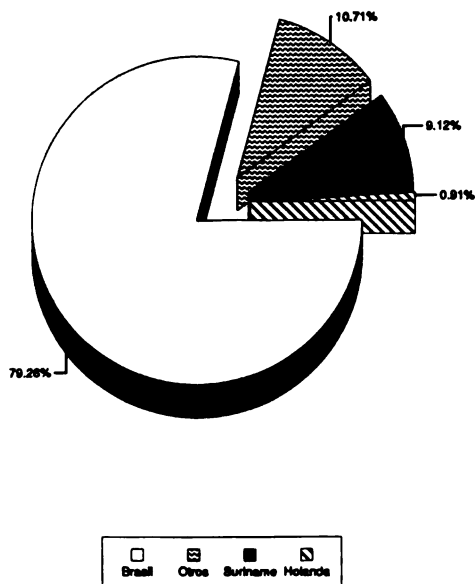

Total de importaciones: 12.81 millones de US\$ en 1998

Crecimiento del Comercio

Porcentaje medio anual de 5 años

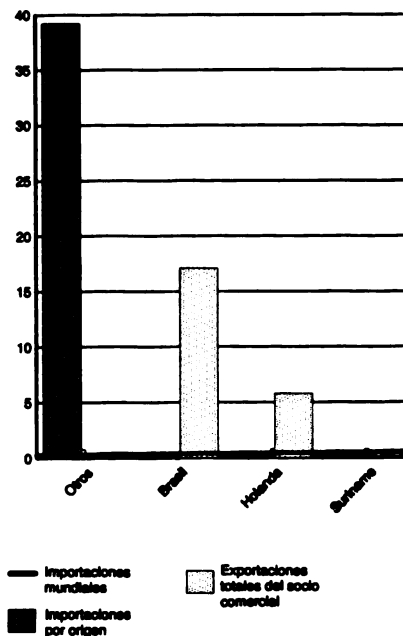

## Uruguay: Origen y Dinamismo de las Importaciones de Productos No Agroalimentarios

Principales Socios Comerciales

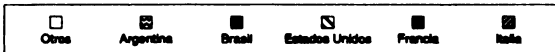
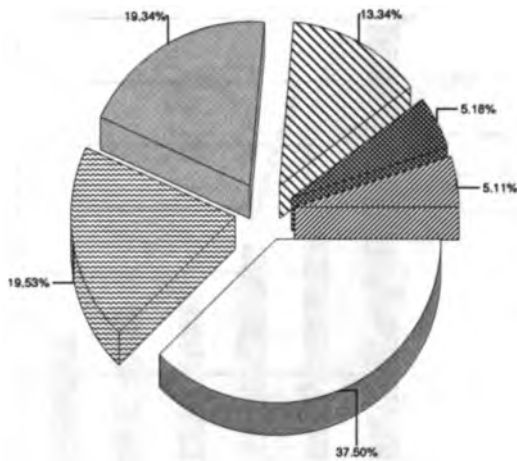

Total de importaciones: 3,314.34 millones de US\$ en 1998

Crecimiento del Comercio

Porcentaje medio anual de 5 años

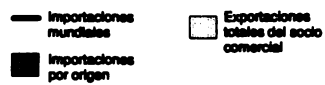
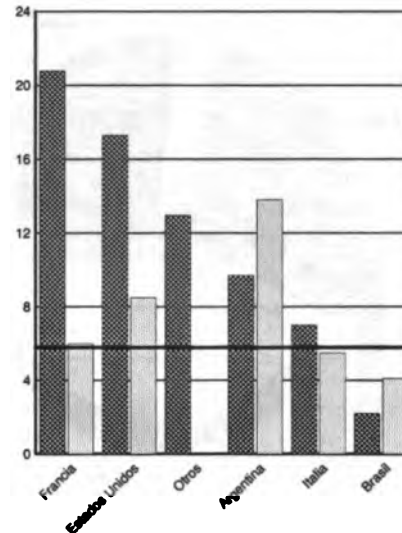

## Uruguay: Origen y Dinamismo de las Importaciones de Productos Agroalimentarios

Principales Socios Comerciales

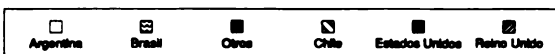
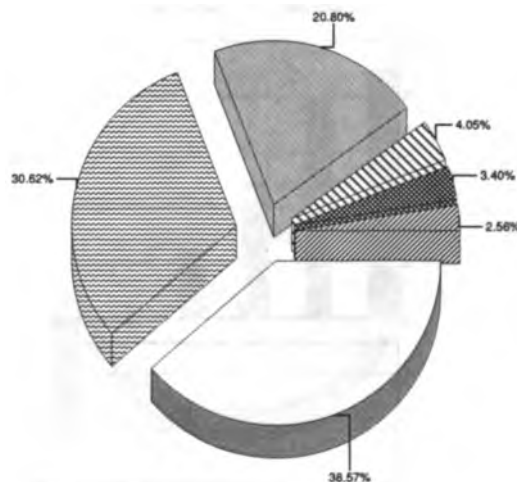

Total de importaciones: 492.38 millones de US\$ en 1998

Crecimiento del Comercio

Porcentaje medio anual de 5 años

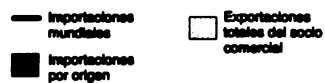
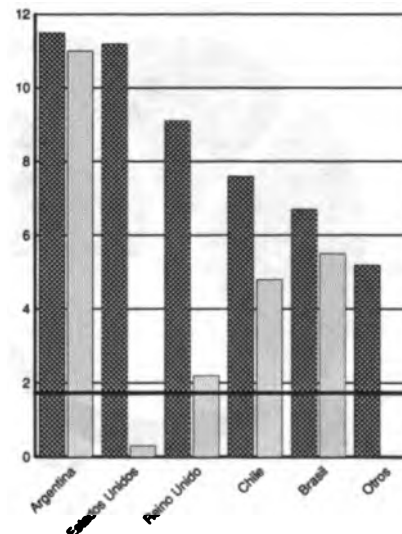



## Uruguay: Origen y Dinamismo de las Importaciones de Alimentos

Principales Socios Comerciales

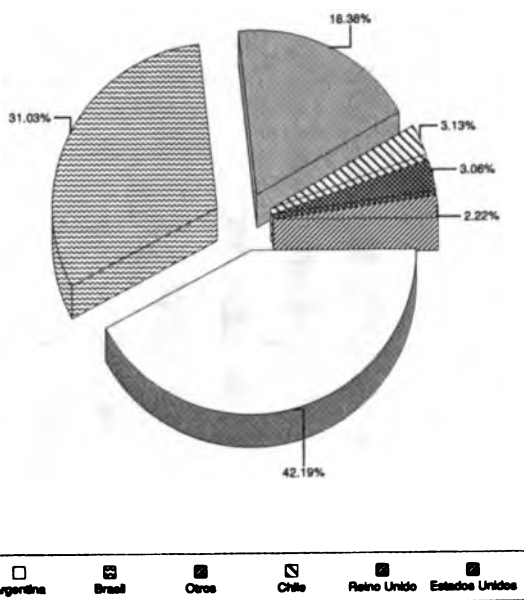

Total de importaciones: 406.60 millones de US\$ en 1998

Crecimiento del Comercio

Porcentaje medio anual de 5 años

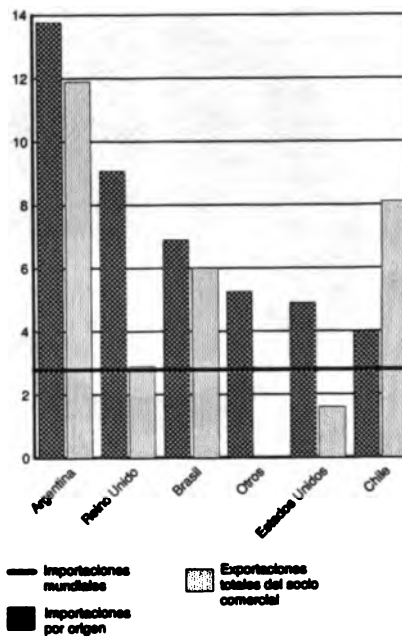

## Uruguay: Origen y Dinamismo de las Importaciones de Materias Primas Agropecuarias

Principales Socios Comerciales

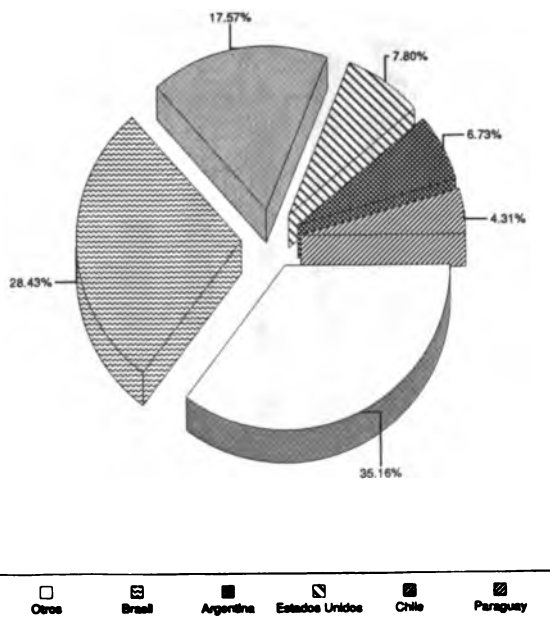

Total de importaciones: 107.48 millones de US\$ en 1998

Crecimiento del Comercio

Porcentaje medio anual de 5 años

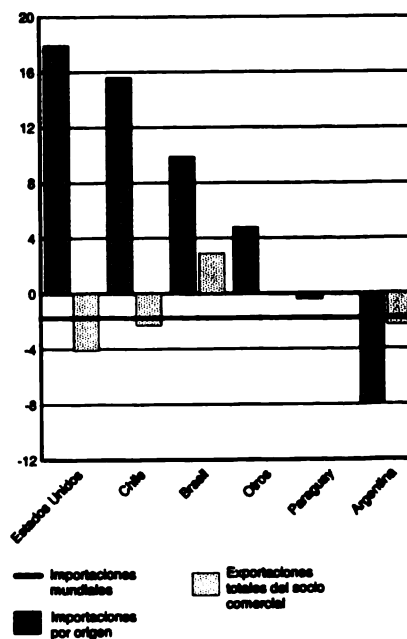

### Uruguay: Origen y Dinamismo de las Importaciones de Preparaciones Alimenticias, Nep

Principales Socios Comerciales

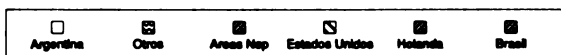
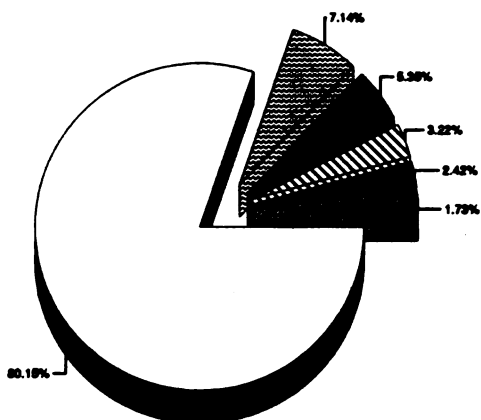

Total de importaciones: 49.41 millones de US\$ en 1998

Crecimiento del Comercio

Porcentaje medio anual de 5 años

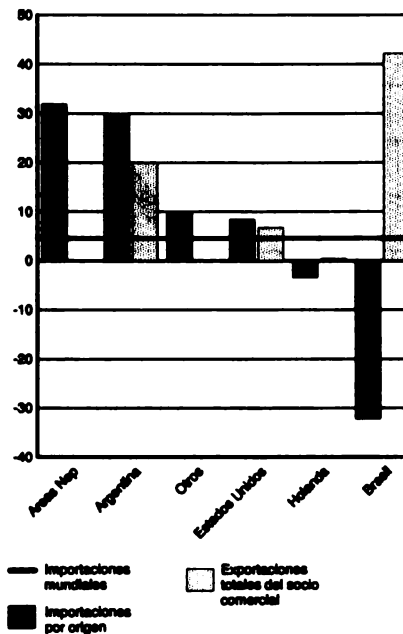

### Uruguay: Origen y Dinamismo de las Importaciones de Yerba Mate y Extractos de Te

Principales Socios Comerciales

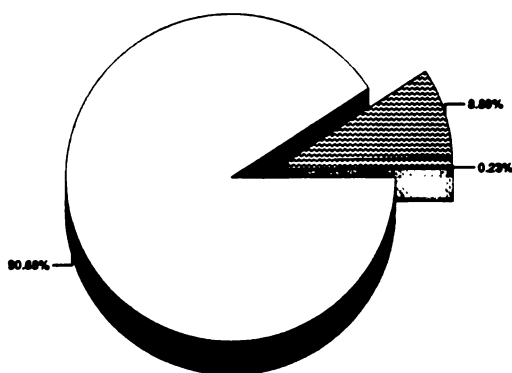

Total de importaciones: 31.25 millones de US\$ en 1998

Crecimiento del Comercio

Porcentaje medio anual de 5 años

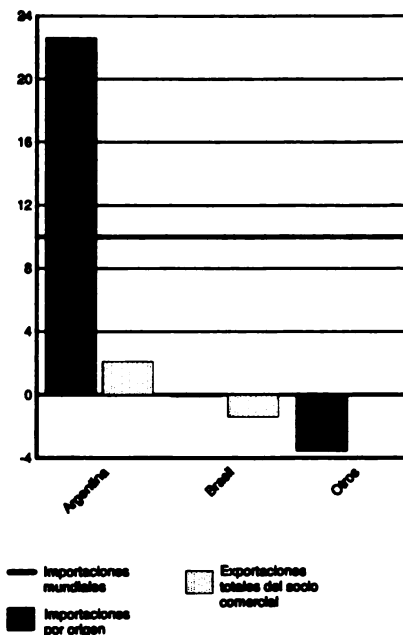

### Uruguay: Origen y Dinamismo de las Importaciones de Azúcar, de Caña o Remolacha, en bruto

Principales Socios Comerciales

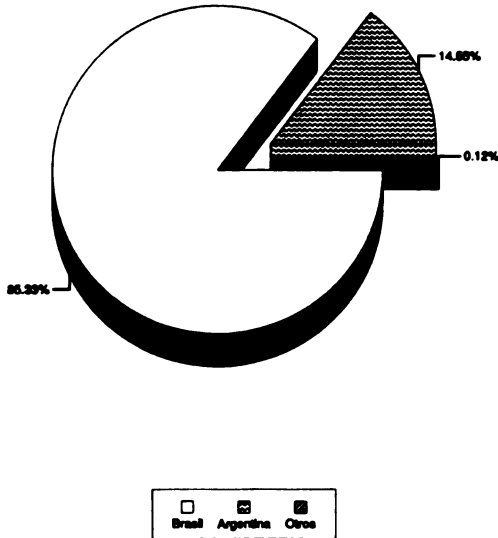

Total de importaciones: 30.52 millones de US\$ en 1998

Crecimiento del Comercio

Porcentaje medio anual de 5 años

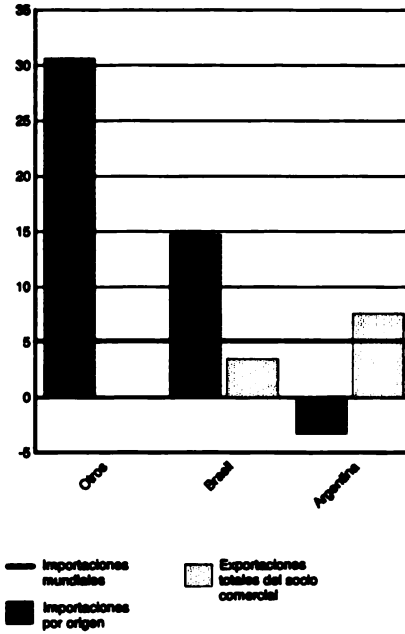

### Uruguay: Origen y Dinamismo de las Importaciones de Lana, grasienda

Principales Socios Comerciales

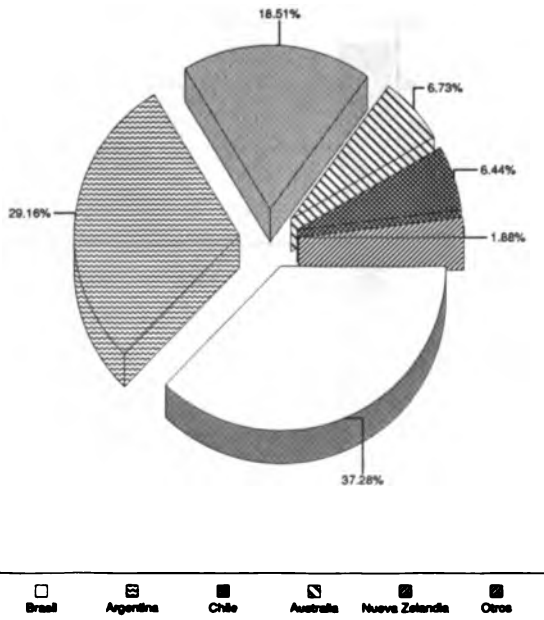

Total de importaciones: 23.95 millones de US\$ en 1998

Crecimiento del Comercio

Porcentaje medio anual de 5 años

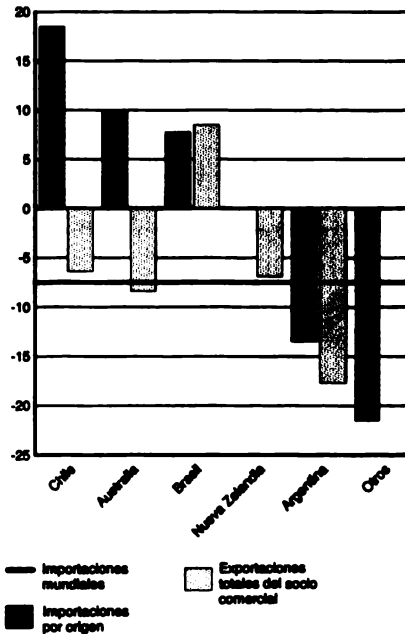

### Uruguay: Origen y Dinamismo de las Importaciones de *Tabaco, sin desvenar, etc.*

Principales Socios Comerciales

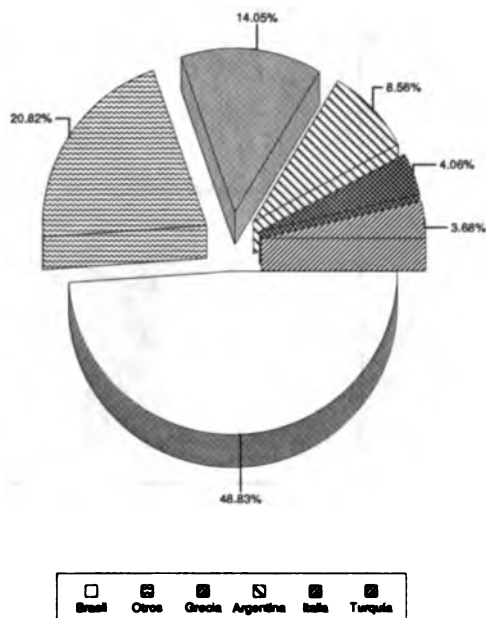

Total de importaciones: 17.29 millones de US\$ en 1998

Crecimiento del Comercio

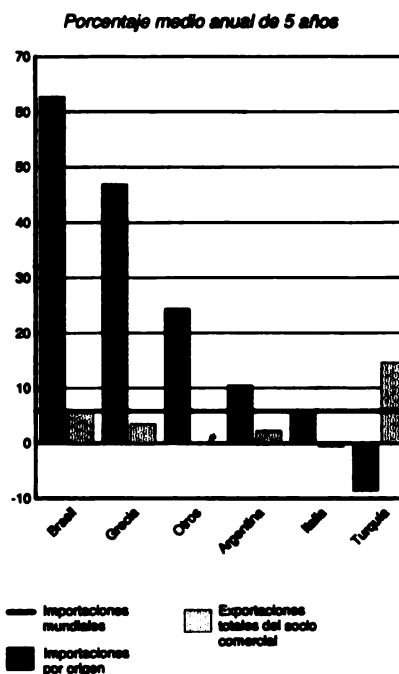

### Uruguay: Origen y Dinamismo de las Importaciones de *Panes y Productos Horneados*

Principales Socios Comerciales

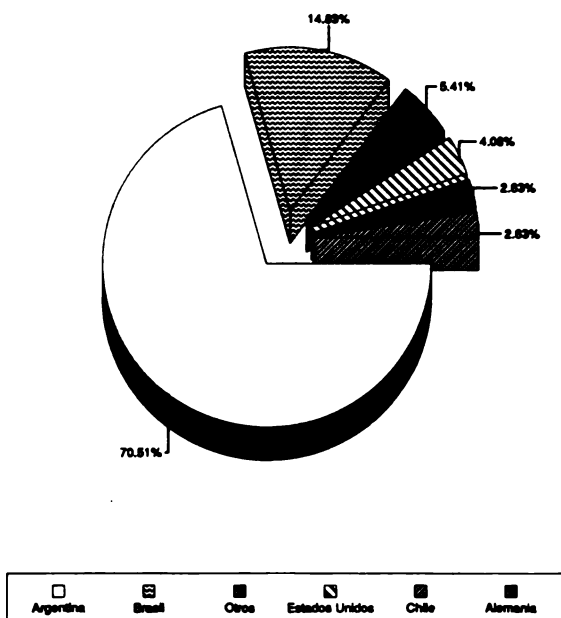

Total de importaciones: 16.13 millones de US\$ en 1998

Crecimiento del Comercio

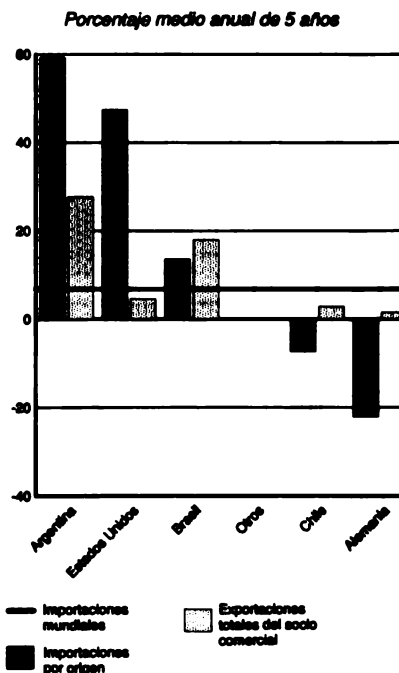

### Uruguay: Origen y Dinamismo de las Importaciones de *Bananos, frescos o secos*

Principales Socios Comerciales

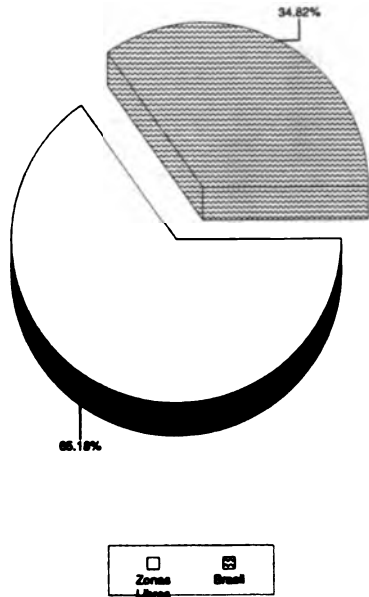

Total de importaciones: 14.18 millones de US\$ en 1998

Crecimiento del Comercio

Porcentaje medio anual de 5 años

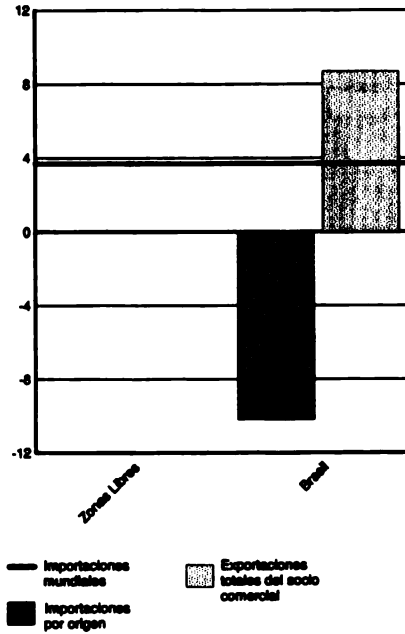

### Uruguay: Origen y Dinamismo de las Importaciones de *Bebidas Espirituosas*

Principales Socios Comerciales

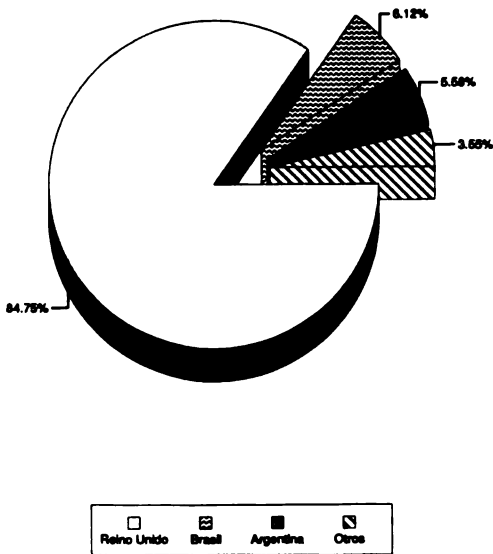

Total de importaciones: 13.39 millones de US\$ en 1998

Crecimiento del Comercio

Porcentaje medio anual de 5 años

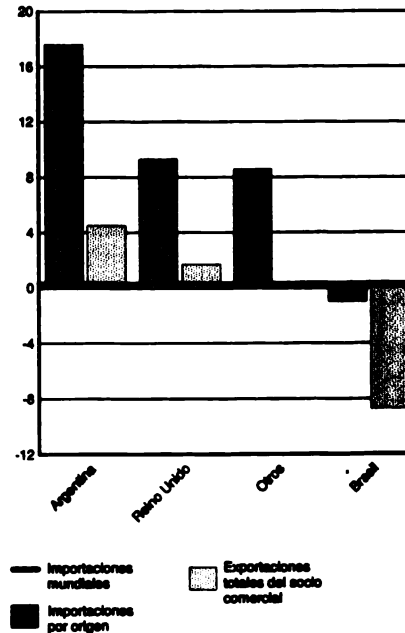

### Uruguay: Origen y Dinamismo de las Importaciones de Hortalizas preparadas o preservadas, Nep

Principales Socios Comerciales

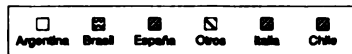
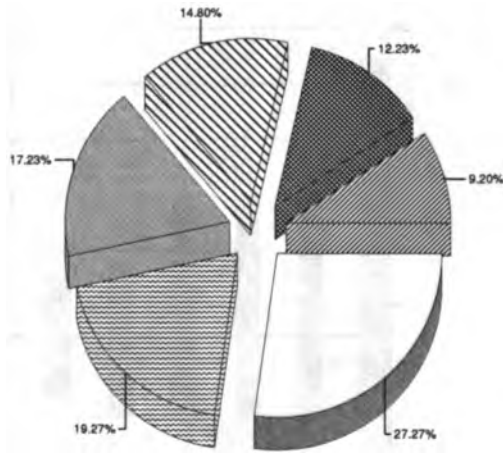

Total de importaciones: 11.05 millones de US\$ en 1998

Crecimiento del Comercio

Porcentaje medio anual de 5 años

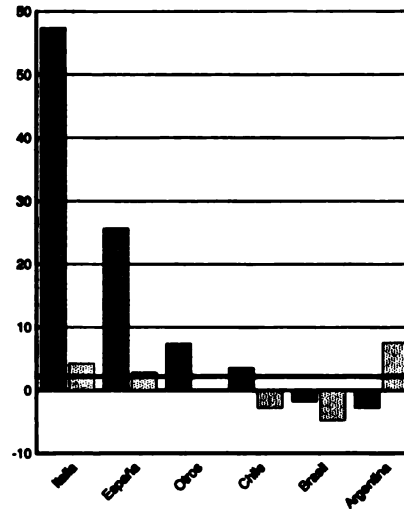

### Uruguay: Origen y Dinamismo de las Importaciones de Salsas y condimentos

Principales Socios Comerciales

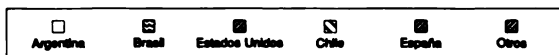
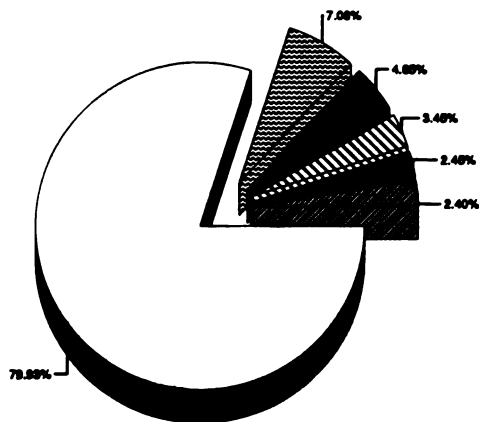

Total de importaciones: 10.13 millones de US\$ en 1998

Crecimiento del Comercio

Porcentaje medio anual de 5 años

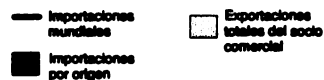
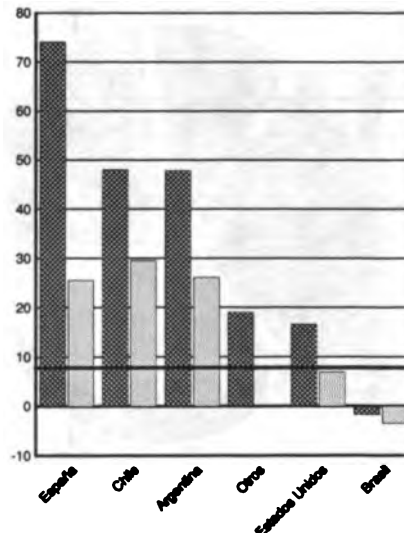

### Venezuela: Origen y Dinamismo de las Importaciones de *Productos No Agroalimentarios*

Principales Socios Comerciales

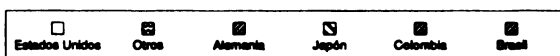
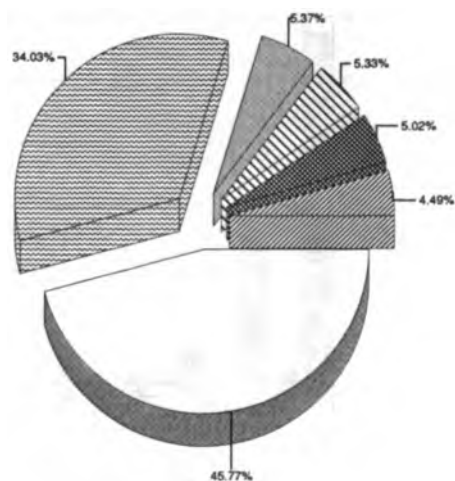

Total de importaciones: 12,335.99 millones de US\$ en 1998

Crecimiento del Comercio

Porcentaje medio anual de 5 años

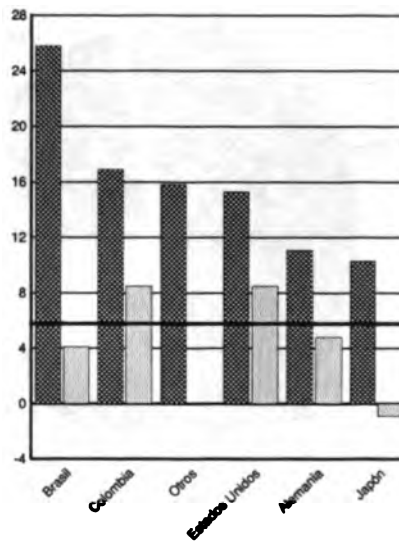

### Venezuela: Origen y Dinamismo de las Importaciones de *Productos Agroalimentarios*

Principales Socios Comerciales

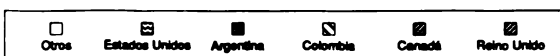
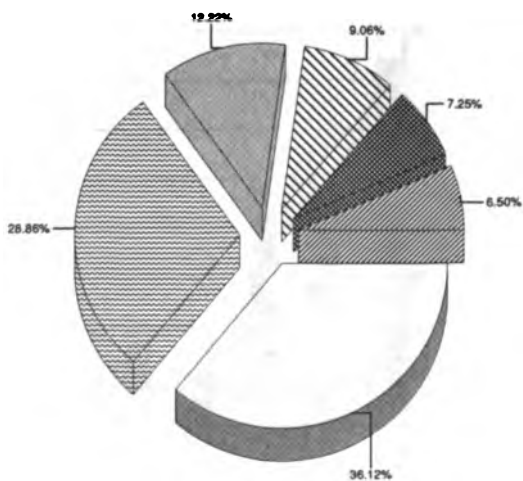

Total de importaciones: 1,913.86 millones de US\$ en 1998

Crecimiento del Comercio

Porcentaje medio anual de 5 años

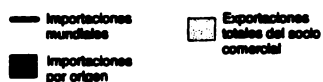
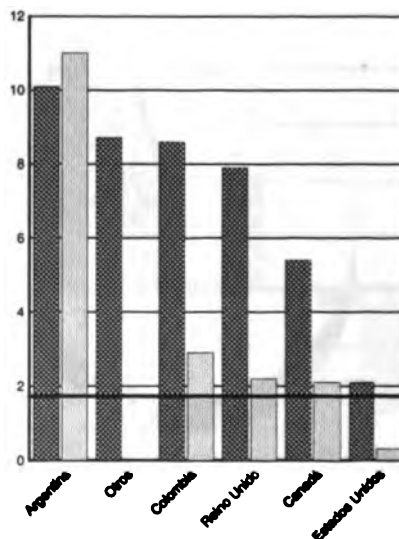

## Venezuela: Origen y Dinamismo de las Importaciones de Alimentos

Principales Socios Comerciales

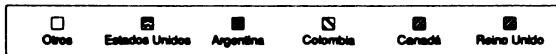
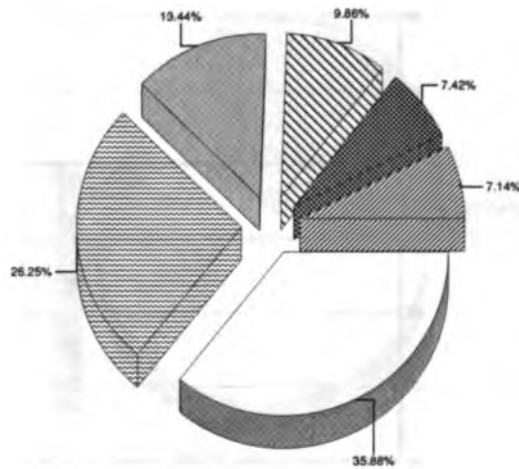

Total de importaciones: 1,736.11 millones de US\$ en 1998

Crecimiento del Comercio

Porcentaje medio anual de 5 años

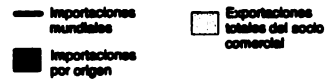
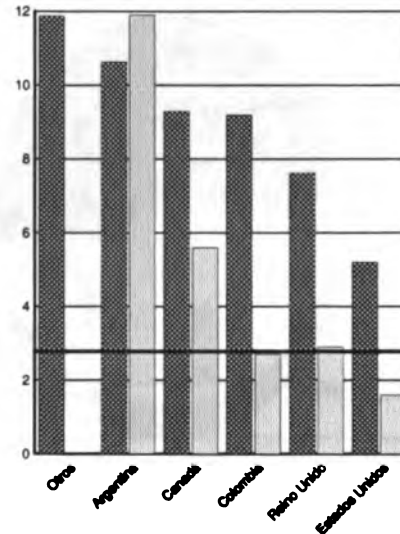

## Venezuela: Origen y Dinamismo de las Importaciones de Materias Primas Agropecuarias

Principales Socios Comerciales

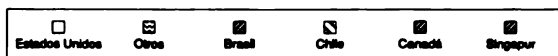
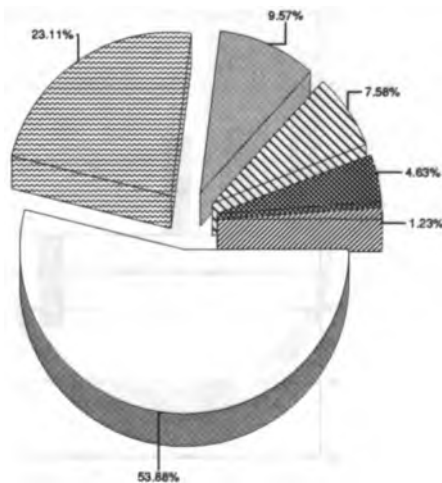

Total de importaciones: 217.49 millones de US\$ en 1998

Crecimiento del Comercio

Porcentaje medio anual de 5 años

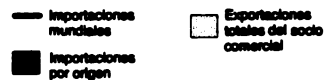
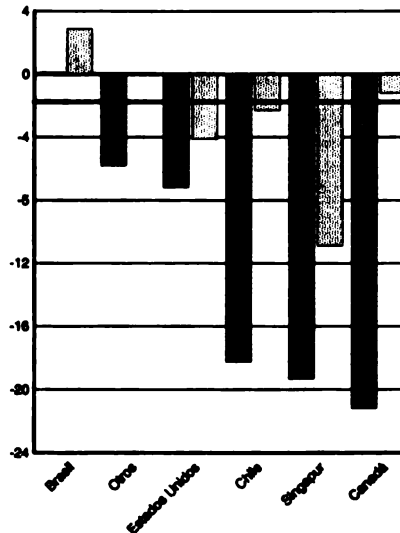



### Venezuela: Origen y Dinamismo de las Importaciones de Trigo y Morcajo (Tranquillón).

Principales Socios Comerciales

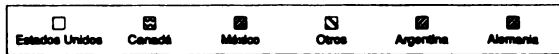
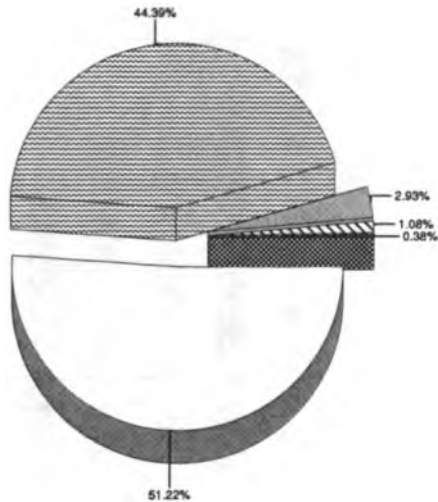

Total de importaciones: 177.74 millones de US\$ en 1998

Crecimiento del Comercio

Porcentaje medio anual de 5 años

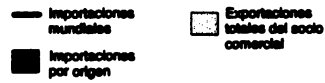
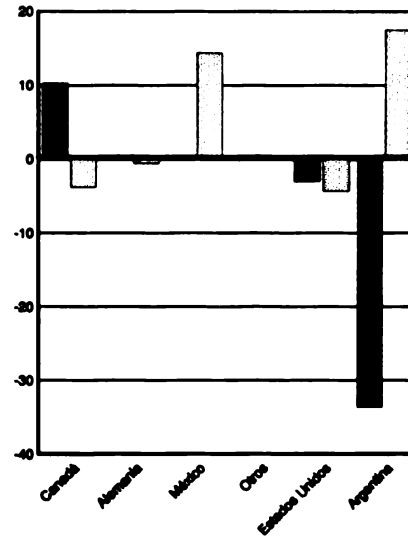

### Venezuela: Origen y Dinamismo de las Importaciones de Leche Concentrada y Azucarada

Principales Socios Comerciales

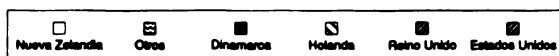
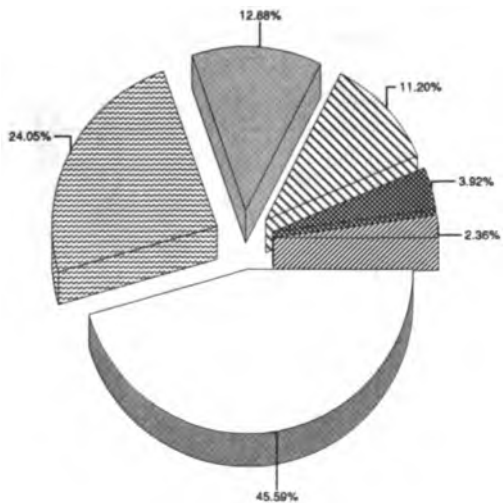

Total de importaciones: 171.03 millones de US\$ en 1998

Crecimiento del Comercio

Porcentaje medio anual de 5 años

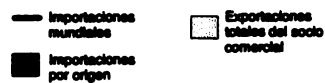
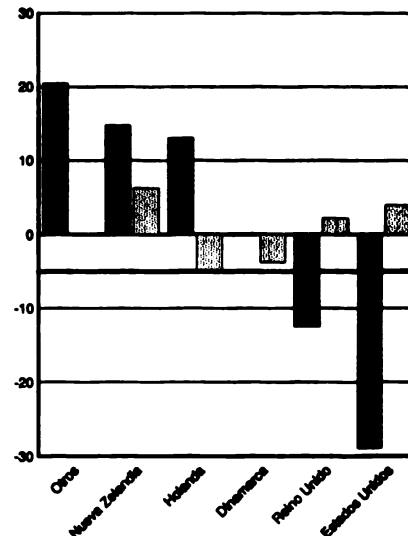

### Venezuela: Origen y Dinamismo de las Importaciones de Otro Maíz

Principales Socios Comerciales

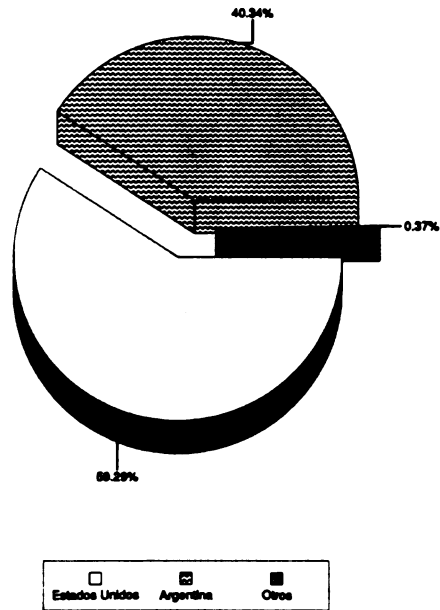

Total de importaciones: 135.90 millones de US\$ en 1998

Crecimiento del Comercio

Porcentaje medio anual de 5 años

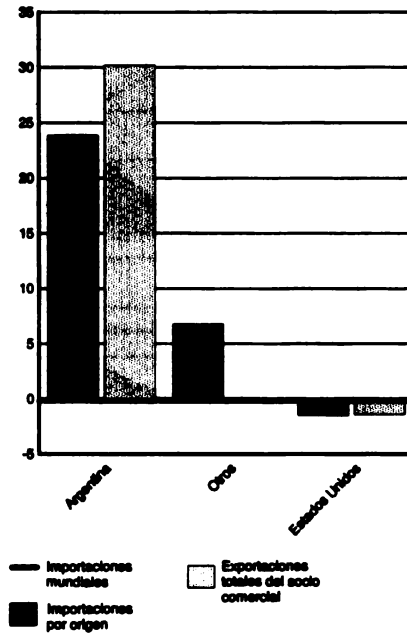

Principales Socios Comerciales

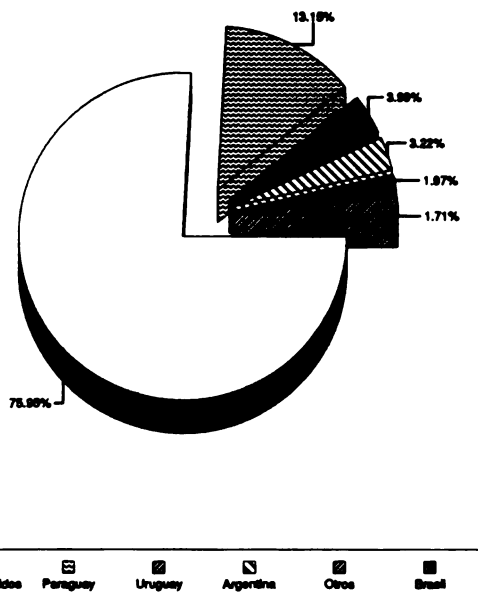

Total de importaciones: 121.48 millones de US\$ en 1998

Crecimiento del Comercio

Porcentaje medio anual de 5 años

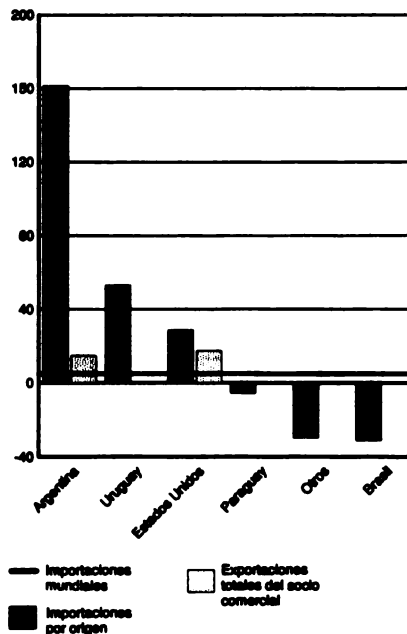

## Venezuela: Origen y Dinamismo de las Importaciones de *Bebidas Espirituosas*

Principales Socios Comerciales

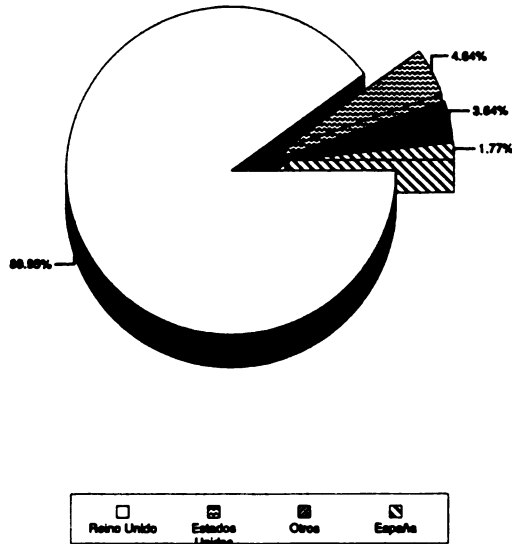

Total de importaciones: 119.56 millones de US\$ en 1998

Crecimiento del Comercio

Porcentaje medio anual de 5 años

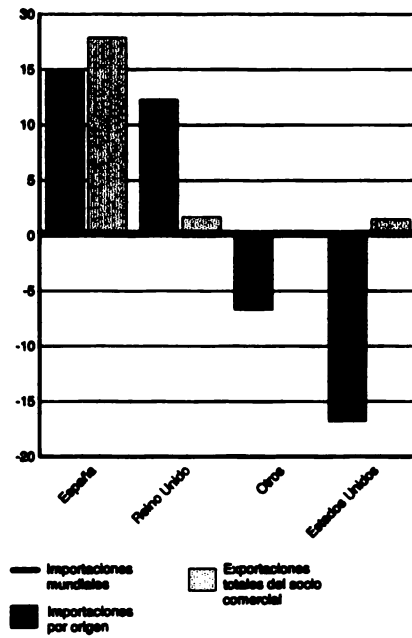

Principales Socios Comerciales

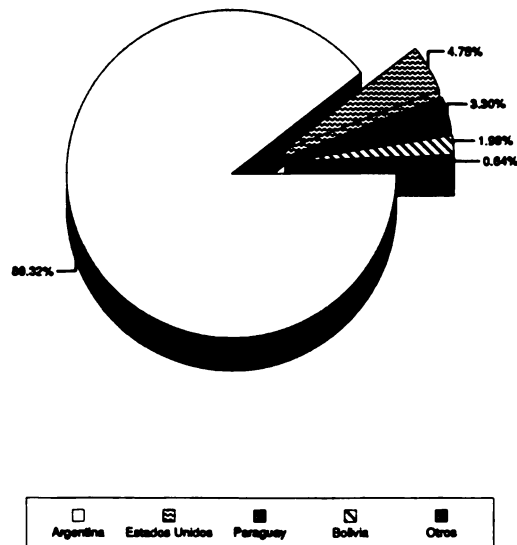

Total de importaciones: 113.67 millones de US\$ en 1998

Crecimiento del Comercio

Porcentaje medio anual de 5 años

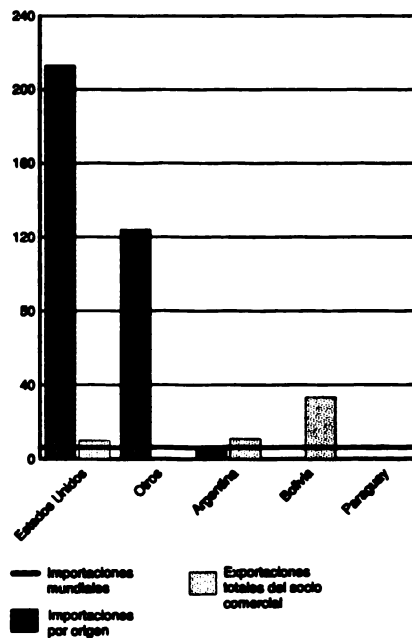

### Venezuela: Origen y Dinamismo de las Importaciones de Azúcar, de Caña o Remolacha, en bruto

Principales Socios Comerciales

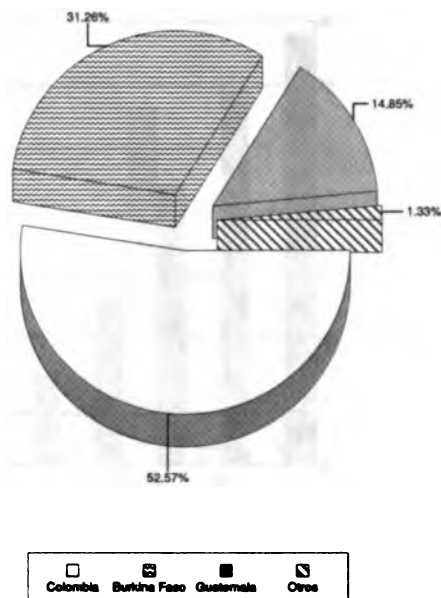

Total de importaciones: 83.92 millones de US\$ en 1998

Crecimiento del Comercio

Porcentaje medio anual de 5 años

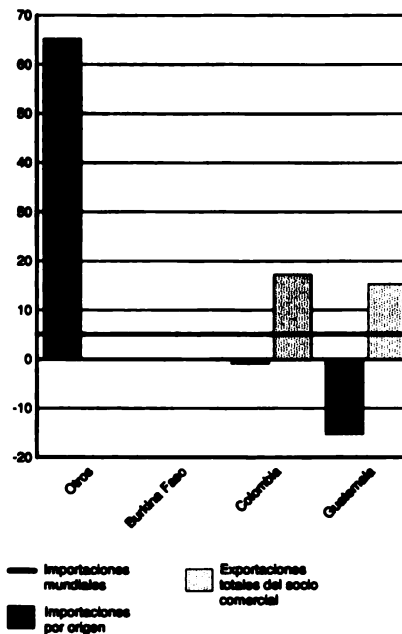

### Venezuela: Origen y Dinamismo de las Importaciones de Preparaciones Alimenticias, Nep

Principales Socios Comerciales

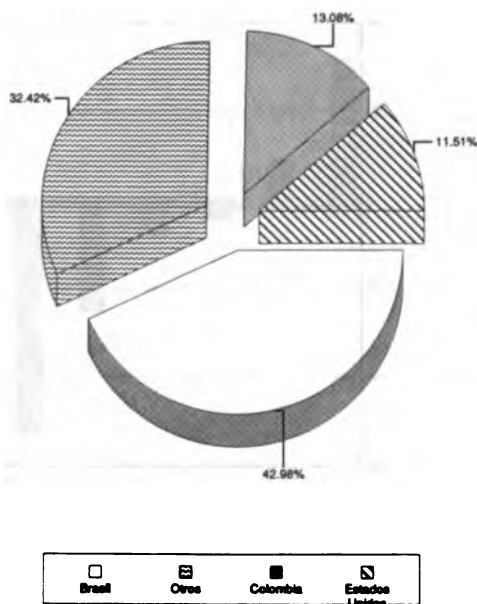

Total de importaciones: 73.43 millones de US\$ en 1998

Crecimiento del Comercio

Porcentaje medio anual de 5 años

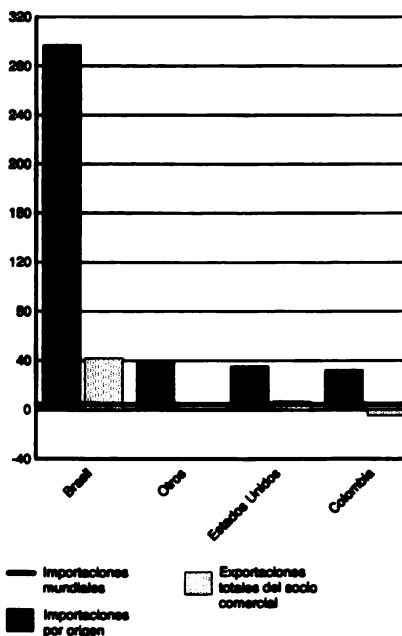

### Venezuela: Origen y Dinamismo de las Importaciones de *Malta, incluye Harina*

Principales Socios Comerciales

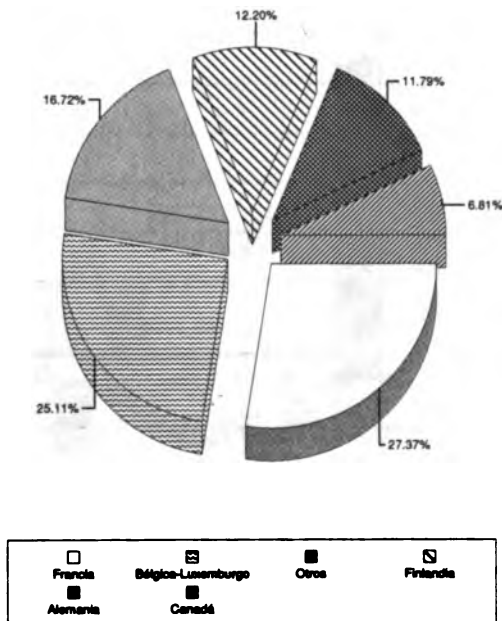

Total de importaciones: 72.42 millones de US\$ en 1998

Crecimiento del Comercio

Porcentaje medio anual de 5 años

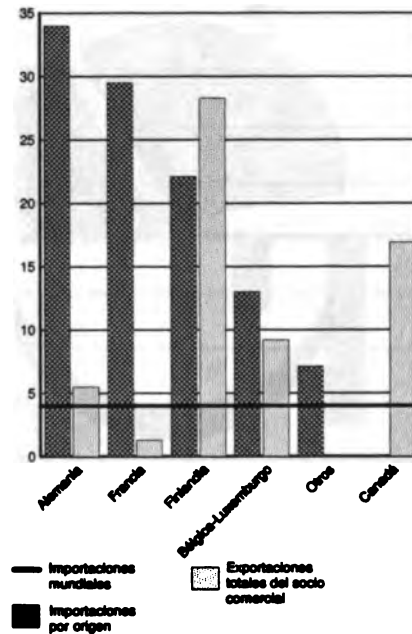

### Venezuela: Origen y Dinamismo de las Importaciones de *Legumbres, secas, sin cáscara*

Principales Socios Comerciales

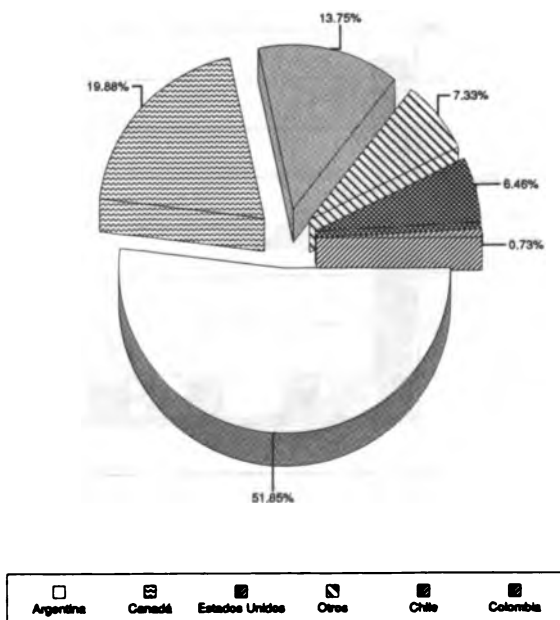

Total de importaciones: 60.88 millones de US\$ en 1998

Crecimiento del Comercio

Porcentaje medio anual de 5 años

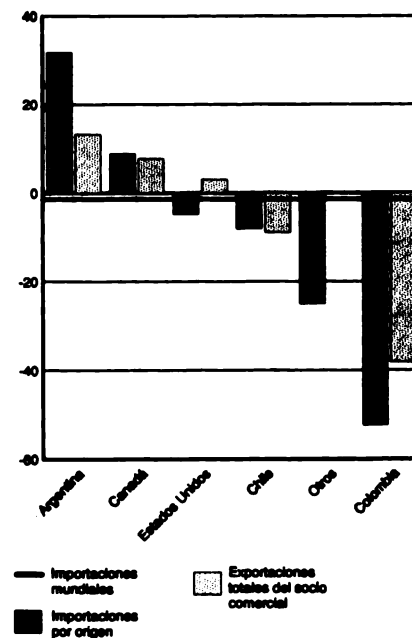

**Esta edición se terminó de imprimir  
en la Imprenta del IICA  
en Coronado, San José, Costa Rica,  
en el mes de junio del 2000,  
con un tiraje de 100 ejemplares.**